



 BRADY®

„Do-It-Yourself“-Drucker für die
Sicherheits- und Gebäudekennzeichnung

Wir über uns Brady

Sie werden schnell feststellen, dass eine Zusammenarbeit mit dem weltweit führenden Etikettier- und Kennzeichnungsspezialisten in jeder Hinsicht ein Gewinn für Sie ist, denn BRADY setzt alles daran, dass der erste gute Eindruck auch später haften bleibt.



Innovativ

Für BRADY ist nur das Beste gut genug. Wir streben stetig nach Verbesserungen, um den Bedürfnissen unserer Kunden aus den vielen unterschiedlichen Branchen gerecht zu werden. Auf der Suche nach immer leistungsfähigeren Produkten investieren wir darum nachhaltig in unsere Forschung. Wir entwickeln ständig verbesserte Konzepte, die noch benutzerfreundlicher und effizienter sind. So können unsere vielen tausend Kunden auf der ganzen Welt von den besten Lösungen profitieren, die der Markt zu bieten hat.

Stark

Wir glauben, dass die größte Stärke von BRADY das enorm breite Sortiment ist. Dazu gehören nicht nur Kennzeichnungs- und Sicherheitslösungen, die von Etiketten für winzig kleine Komponenten bis hin zu kompletten Leitsystemen für Warenhäuser reichen, sondern auch die vielen Produkte und Serviceleistungen, die Kennzeichnungsaufgaben erleichtern und ergänzen – zum Beispiel Drucker, Scanner, Software oder Schulungen vor Ort. Darüber hinaus liefert Ihnen unser umfangreiches Netzwerk von spezialisierten Fachhändlern auf Wunsch kundenspezifische Lösungen für spezielle Anforderungen.

Vertrauenswürdig

Seit 100 Jahren verbinden Unternehmen auf der ganzen Welt den Namen BRADY mit Qualität, Vertrauen und Stabilität. Wir legen großen Wert auf jede Einzelheit, denn wir wissen besser als jedes andere Unternehmen, wie wichtig eine gute und zuverlässige Kennzeichnung ist. Die Kennzeichnung selbst mag nur ein kleines Detail sein, aber jeder Fachmann weiß, dass gerade solche Details für den Erfolg von Unternehmen mit entscheidend sind.

Informativ

Selbstverständlich gibt es auch in Ihrer Nähe einen erfahrenen Fachhändler, der Ihnen alle Fragen zum Thema Kennzeichnung und Etikettierung in Ihrer speziellen Branche beantworten kann und der Ihnen gerne und unverbindlich individuelle Lösungen und Alternativen aufzeigt.

Microsoft ist eine Marke der Microsoft Corporation, Bluetooth ist eine Marke von Bluetooth SIG, Inc., Android ist eine Marke von Google Inc.



Die Produkte von Brady werden unter der Auflage verkauft, dass der Käufer in seiner Arbeitsumgebung testet, ob sie für den gewünschten Verwendungszweck geeignet sind. Brady garantiert dem Käufer, dass die Produkte frei von Material- oder Ausführungsfehlern sind. Forderungen der gesetzlichen Gewährleistung werden erfüllt.

Die Garantie erstreckt sich nicht auf Personen, die das Produkt vom Erstkäufer erworben haben. Die Garantie ersetzt alle anderen Garantien, einschl. die der Verkäuflichkeit, der Marktfähigkeit und der Zweckmäßigkeit, sowie alle übrigen Verpflichtungen oder Haftungen seitens Brady.

Brady haftet in keinem Fall für Verluste, Beschädigungen, Kosten oder Folgeschäden, die sich im Zusammenhang mit der Verwendung bzw. unsachgemäßen Verwendung von Brady-Produkten ergeben.

Inhalt

Ihr Vorteil durch Brady

Wenn es um Kennzeichnung, Sicherheit und Konformität geht, erlangen Sie durch die Zusammenarbeit mit Brady einen entscheidenden Vorteil. Unsere Kunden stehen für uns immer an erster Stelle.

Unser Ziel ist es, Ihnen einen hervorragenden Kundenservice zu bieten. Wir streben nach absoluter Leistung – bei unseren Produkten, Dienstleistungen und Mitarbeitern.

Das Qualitätslevel unserer Produkte und Lösungen kann nicht so einfach erreicht werden. Mit Engagement verfolgen wir höchste Leistungsansprüche, um die Anforderungen unserer Kunden langfristig zu erfüllen.

Kurz gesagt: Brady ist Ihr bewährter Partner, wenn Leistung wirklich zählt.

Weitere Informationen über Ihren Vorteil durch Brady finden Sie unter: www.bradyeurope.com



M710
LABEL PRINTER



BradyPrinter i3300
INDUSTRIAL LABEL PRINTER



BradyJet J7300
COLOR LABEL PRINTER



BradyJet J4000
COLOUR LABEL PRINTER



BradyPrinter S3700
SIGN & LABEL PRINTER



BradyPrinter S3100
SIGN & LABEL PRINTER

„Do-It-Yourself“-Drucken

Introduction

- 6-7 Einleitung
- 8 Anlagen- und Sicherheitskennzeichnungen
- 9 Der beste Drucker für Ihre Anwendung
- 10 Die Etikettenmaterialien von Brady hinterlassen Eindruck
- 11 Das beste Etikettenmaterial für Ihre Anwendung
- 12 Brady Sicherheitsdrucker online

M710 Etikettendrucker

- 14-19 M710 Etikettendrucker und Materialien
- 20 M710 Farbbänder
- 20 M710 auf einen Blick

i3300, S3100, S3700 Drucker

- 22-25 i3300, S3100, S3700 Drucker
- 26 Set mit Verbrauchsmaterialien für Safety Sign Slider
- 26 Set mit CLP/GHS-Verbrauchsmaterialien
- 27 Set mit Verbrauchsmaterialien für die Rohrkenzeichnung
- 27 Set mit Verbrauchsmaterialien für die allgemeine Sicherheitskennzeichnung
- 28-39 i3300, S3100, S3700 Drucker-Materialien
- 40 Farbbänder
- 41 i3300/S3100 auf einen Blick
- 42 S3700 auf einen Blick

BBP85 Schilder- und Etikettendrucker

- 44-50 BBP85 Schilder- und Etikettendrucker
- 45 BLS Laminiersystem & Laminierplatten
- 45 Set mit Verbrauchsmaterialien für Safety Sign Slider
- 46-50 BBP85 Schilder- und Etikettendrucker-Materialien
- 51 BBP85 Farbbänder
- 52 BBP85 auf einen Blick

BradyJet J7300 und J4000 Farbetikettendrucker

- 54-57 BradyJet J7300 Farbetikettendrucker und Materialien
- 57 J7300 auf einen Blick
- 58-61 BradyJet J4000 Farbetikettendrucker und Materialien

Materialien

- 62-63 Materialübersicht



BBP85 LABEL PRINTER

Nutzen Sie die Vorteile der Brady-Drucker

Sie wissen, dass die richtige Kennzeichnung am richtigen Ort für mehr Sicherheit, Effizienz und Compliance in Ihrem Betrieb sorgt. Aber sehen Sie sich die Schilder und Etiketten in Ihrem Betrieb einmal genauer an:

- Wurden sie per Hand beschriftet?
- Lösen sie sich schneller als erwartet ab?
- Müssen Sie darauf warten, dass Etiketten geliefert werden, bevor Sie die erforderliche Kennzeichnung am jeweiligen Ort anbringen können?
- Müssen Sie einen umständlichen Drucker verwenden, dessen Software nur unzureichend geeignet ist, um die erforderlichen Schilder oder Etiketten zu erstellen?

Wenn Sie eine dieser Fragen mit „Ja“ beantwortet haben, **können Sie von den Vorteilen der Brady-Drucker profitieren.**



Egal ob Sie GHS-Etiketten, Etiketten zur Warnung vor Lichtbogen, Rohrmarkierer oder andere Produkte für die visuelle Kennzeichnung am Arbeitsplatz benötigen – Brady bietet ein umfassendes Sortiment an stets verfügbaren Drucklösungen, mit denen Sie viel Zeit sparen können. **Und im Gegensatz zu den Produkten anderer Anbieter wurde jede Komponente unserer Drucklösungen unter dem Gesichtspunkt der Effizienzsteigerung entwickelt. Dies sind die Vorteile:**



Schnelleres Drucken

Sie müssen Ihre Grafiken nicht an einen Anbieter senden und dann bis zu sieben Tage lang warten. Erstellen und drucken Sie Ihr Etikett ganz einfach direkt bei Bedarf mit Ihrem eigenen Logo und Text in den gewünschten Sprachen.



Weniger Abfall

Wir bieten die einzige Komplettlösung auf dem Markt, die Etiketten, Drucker und Software mit intelligenter Drucktechnologie umfasst und einen Etikettendruck in 30 Sekunden ermöglicht – ohne Änderung der Größe, Neukalibrierung oder Abfall.

PIPE 101,6 mm großes
Etikett mit einem
Brady-Drucker

PIPE 101,6 mm großes Etikett
mit dem Drucker eines
anderen Anbieters



Vielfältige Anwendungsmöglichkeiten

Sie erhalten mehr als 300 Materialoptionen, die auch unter äußerst rauen Bedingungen langfristig beständig sind und strengste Qualitäts- und Teststandards erfüllen.

Integration in Ihre Arbeitsabläufe

Wenn Sie neue Ausrüstung in Ihrem Betrieb implementieren, muss diese nicht nur den vorgesehenen Zweck erfüllen, sondern sollte sich auch möglichst nahtlos in Ihre vorhandenen Arbeitsabläufe einfügen. Brady bietet Ihnen verschiedene Druckeroptionen, damit Sie ganz flexibel das Modell auswählen können, das am besten zu Ihren Anwendungen, Anforderungen und Arbeitsabläufen passt.



Stand-alone-Drucker

Ideal für mehrere Benutzer und das Drucken ohne Netzwerk

Sie haben zwar die Möglichkeit, Etiketten auf einem Computer zu erstellen, aber Stand-alone-Drucker bieten hierzu eine praktische Alternative. Sie verfügen über einen integrierten Touchscreen, eine Tastatur und intuitive Assistenten für die Etikettengestaltung. Sie können also ganz einfach bei Bedarf ein Etikett erstellen und drucken, auch wenn keine Verbindung zum Netzwerk besteht. Diese Drucker unterstützen auch das Drucken in mehreren Farben.



Peripherie-Drucker

Ideal für Einzelbenutzer

Diese kompakten Drucker erfordern einen Laptop oder einen Desktop-Computer. Dank ihres sehr geringen Platzbedarfs beanspruchen sie nur wenig Raum in Ihrem Arbeitsbereich. Diese Drucker unterstützen das einfarbige Drucken.



Tintenstrahldrucker

Ideal für das Drucken in Vollfarbe

Wie unsere Peripherie-Drucker benötigen auch unsere Tintenstrahldrucker einen Laptop oder Desktop-Computer zum Drucken von Kennzeichnungsmaterialien. Zusätzlich unterstützen sie aber den Druck in Vollfarbe und eine Druckqualität mit hoher Auflösung, sodass Sie Ihre Kennzeichnungen mit kundenspezifischen Bildern versehen können.



Vergleichsübersicht für Drucker



Vergleichsübersicht der Drucker



	Tragbarer M710 Etikettendrucker	BradyPrinter i3300 Etikettendrucker für die Industrie	BradyPrinter S3100 Schilder- und Etikettendrucker	BradyPrinter S3700 Schilder- und Etikettendrucker
Beschreibung	Mehr Geschwindigkeit. Weniger Aufwand. Nutzen Sie unseren schnellsten und fortschrittlichsten tragbaren Drucker. Drucken Sie mit einer Geschwindigkeit von 76,2 mm pro Sekunde. Lassen Sie die Etiketten automatisch schneiden. Arbeiten Sie den ganzen Tag mit einer Akkuladung. Verwenden Sie ein Gerät für die verschiedensten Anwendungen und drucken Sie auf den beständigsten Materialien.	Mit dem BradyPrinter i3300 Etikettendrucker für die Industrie bekommen Sie die ideale Drucklösung - einrastende Etiketten und Farbbänder, keine Kalibrierung und keine verschwendeten unbedruckten Etiketten. Über die WLAN-Verbindung können Sie Daten einfacher aus verschiedenen Quellen abrufen. Dank der intelligenten Drucktechnologie kann der Drucker schon das erste Etikett drucken - sogar Schrumpfschläuche und kleine Etiketten. Drucken Sie auf einem breiten Sortiment von Etikettmaterialien für die Sicherheits- und Gebäudekennzeichnung.	Der bedienerfreundliche BradyPrinter S3100 Schilder- und Etikettendrucker erfüllt die verschiedensten Anforderungen für die Gebäudekennzeichnung und spart Ihnen so Zeit. Dank der integrierten Tastatur und der Touchscreen-Oberfläche lassen sich Etiketten kinderleicht erstellen. Ideal für mehrere Anwender in Ihrem Betrieb geeignet. Etiketten können direkt bei Bedarf erstellt und gedruckt werden.	Optimieren Sie Ihren Arbeitsplatz durch eine farbliche Gestaltung mit dem S3700 Schilder- und Etikettendrucker. Dank der Funktionen für den Mehrfarbendruck und das Stanzen von Formen kann dieser Drucker auffällige Kennzeichnungen für Ihre spezifischen Anwendungen und Arbeitsplatzanforderungen erstellen.

Druckerspezifikationen

Software-Kompatibilität	Brady Workstation	Brady Workstation Windows-basierter Treiber für herstellereigene Software	Brady Workstation Windows-basierter Treiber für herstellereigene Software	Brady Workstation Mobile App „Express-Etiketten“, "Windows-basierter Treiber für herstellereigene Software Mehrfarbig; Einfarbig
Farbdruck	Einfarbig	Einfarbig	Einfarbig	Mehrfarbig; Einfarbig
Anschlussoptionen	USB	Ethernet, USB, USB 2.0, WLAN	USB, Ethernet	Bluetooth, WiFi, Ethernet, USB
Stand-alone Druck	Stand-Alone oder Peripheriegerät	Peripheriegerät	Stand-Alone oder Peripheriegerät	Mobilgerät angeschlossen, Stand-Alone, Peripheriegerät
Schneidevorrichtung	Manuelle Auslösung mit einer Hand, Gerader Schnitt, Zwischen Etiketten oder am Ende eines Druckauftrags	Auto-Cutter	Auto-Cutter	XY-Cutter und Auto-Cutter
Interne Speicherkapazität	200 MB	512 MB RAM, 195 MB IFFS Flash	256 MB	512 MB
Max. Etikettenbreite (mm)	50,80 mm	107,95 mm	107,95 mm	107,95 mm
Max. Druckbreite (mm)	50,80 mm	101,98 mm	101,98	101,60 mm
Max. Drucklänge (mm)	1016,00	1524,00	1524,00	2529,84
Drucktechnologie	Thermotransfer	Thermotransfer	Thermotransfer	Thermotransfer
Druckauflösung (dpi)	300 dpi	300 dpi	300 dpi	300 dpi
Druckgeschwindigkeit (mm/s)	38,00 mm/s	101,60 mm/s	76,00 mm/s	127,00 mm/s
Breite x Höhe x Tiefe (mm)	241,30 x 332,70 x 116,80	228,60 x 241,30 x 304,80	304,80 x 241,30 x 260,35	482,60 x 279,40 x 361,95
Gewicht (kg)	2,46 kg	5,22 kg	9,07 kg	16,74 kg
Tastatur	QWERTY, QWERTZ, AZERTY, KYRILLISCH	Nein	Ausklappbare Tastatur in voller Größe: AZERTY, QWERTY, QWERTZ, KYRILLISCH	Ausklappbare Tastatur in voller Größe: AZERTY, QWERTY, QWERTZ, KYRILLISCH



	BBP™85 Schilder- und Etikettendrucker	BradyJet J7300 Farbetikettendrucker	BradyJet J4000 Farbetikettendrucker
Beschreibung	Mit dem BBP™85 Schilder- und Etikettendrucker können Sie mehrfarbige Etiketten und Schilder mit einer Breite von bis zu 254,00 mm erstellen. Die neu gestaltete Benutzeroberfläche ermöglicht eine intuitive und einfache Bedienung.	Bekennen Sie Farbe mit dem BradyJet™ J7300 Farbetikettendrucker. Erledigen Sie schnell und einfach verschiedene Druckaufträge in industrietauglichen Farben.	Der BradyJet J4000 Farbetikettendrucker ist ein hochwertiger Drucker für die Industrie. Der äußerst bedienerfreundliche und großformatige Tintenstrahl-Etikettendrucker unterstützt die Vollfarbe und druckt zuverlässige Schilder sowie Etiketten für die Kennzeichnung von Gebäuden und Laborproben in hoher Auflösung und in hellen, auffälligen Farben. Dadurch unterstützt der Drucker die Sicherheit und Effizienz am Arbeitsplatz. Zum Lieferumfang des Druckers gehört die Brady Workstation Basic Software-Suite zur Etikettengestaltung
Software-Kompatibilität	Brady Workstation Windows-basierter Treiber für herstellerfremde Software	Brady LINK360® Brady Workstation Windows-basierter Treiber für herstellerfremde Software	Brady Workstation Windows-basierter Treiber für herstellerfremde Software
Farbdruck	Mehrfarbig; Einfarbig	Vollfarbe	Vollfarbe
Anschlussoptionen	USB, Bluetooth, Ethernet, Optional: WLAN	EthernetUSB-CWi-FiUSB-Host	USB, WLAN, Ethernet
Stand-alone Druck	Stand-Alone oder mit PC Anschluss	Peripheriegerät	Peripheriegerät
Schneidevorrichtung	Auto-Cutter	Nach Etikett, am Ende des Druckauftrags oder kein AbschneidenStandardschneiderGerader SchnittOhne Etikettenaufbewahrung	Auto-Cutter
Flash-Speicher	64 MB	32 GB – erweiterbar über USB	Kein interner Speicher verfügbar
Max. Etikettenbreite (mm)	254,00 mm	107,95 mm	203,20 mm
Max. Druckbreite (mm)	254,00	107,95 mm	203,20 mm
Max. Drucklänge (mm)	5090,16	609,60	609,60
Drucktechnologie	Thermotransfer	Inkjet	Inkjet
Druckauflösung (dpi)	300	4800 dpi	4800 dpi
Druckgeschwindigkeit (mm/s)	50,00 mm/s	30,48 mm/s	114,30 mm/s
Breite x Höhe x Tiefe (mm)	500.00 x 310.00 x 500.00	376.30 x 230.89 x 515.70	438.15 x 231.14 x 438.15
Gewicht (kg)	22,00	16,33 kg	16 kg
Tastatur	QWERTY, QWERTZ, AZERTY, KYRILLISCH	Nein	Nein

Anlagen- und Sicherheitskennzeichnungen



Sicherheitsschilder



Rohrmarkierer



Sicherheitsetiketten für Maschinen



CLP/GHS Etiketten



Logistische Markierung



Sicherheitsanhänger



Etiketten für Schalttafeln



Kennzeichnung in der Lebensmittel- und Getränkeindustrie



Reflektierende und langnachleuchtende Schilder



Allgemeine und industrielle Kennzeichnung	M710	S3100	S3700	BBP85	Peripherie-drucker i3300	Inkjet-Drucker J7300	J4000
Inventar- und Bauteilkennzeichnung Etiketten für Typenschilder, Etiketten für Drucktasten, reflektierende Bänder usw., für die verschiedensten Oberflächen geeignet (glatt, rau, texturiert, mit niedriger Oberflächenspannung), auch bei schlechten Lichtverhältnissen, auch für die Verpackung von gefährlichen Substanzen... zum Drucken von Text, Symbolen und Barcodes	★★	★★	★★	★	★★	★★	★★
Sicherheits- und Gebäudekennzeichnung							
Sicherheitstafeln Piktogramme, Piktogramme und Text, Aushänge	★	★★	★★	★★	★★	★★	★★
Visuelle Sicherheitskontrollsysteme für Geräte Erstellen Sie visuelle Lean-Sicherheitskontrollsysteme für Geräte, wie Etiketten für Messgeräte, Füllstandsanzeiger sowie Stufenanzeiger, und passen Sie sie an Ihre individuellen Anforderungen an.	★	★	★★	★	★	★	★
Kennzeichnung von Energiequellen Erstellen Sie Kennzeichnungen für Energiequellen, um die Compliance mit Lockout/Tagout-Vorschriften in Ihrem Betrieb zu gewährleisten.	★	★★	★★	★★	★★	★★	★★
Bereichs- und Wegmarkierung ToughStripe-Bänder, langnachleuchtende Bänder, reflektierende Bänder, Schilder usw. für die Bodenkennzeichnung, Notausgangs- und Hinweisschilder, Kennzeichnung von Brandmeldern und Feuerlöschern, Markierungen von Flucht- und Evakuierungswegen...	★	★	★★	★	★	—	—
Kennzeichnung für die Lagerhaltung nach dem Lean-Prinzip Reißfeste Anhänger, manipulationssichere Etiketten, Etiketten für raue Oberflächen, Etiketten für Gegenstände mit niedriger Oberflächenspannung und pulverbeschichtete Oberflächen, wiederablösbare Etiketten, Etiketten für den Einsatz im Innen- und Außenbereich, Etiketten für die allgemeine Kennzeichnung im industriellen Bereich usw. für die verschiedensten Oberflächen (glatt, rau, texturiert, mit niedriger Oberflächenspannung), zur Kennzeichnung von Regalen, Behältern und Inventar, Kennzeichnung in der Logistik...	★★	★★	★★	★★	★★	★ ★*	★★*
Kennzeichnung von Rohren und Ventilen Bänder zur Kennzeichnung von Rohren und Ventilen. Beständig gegen Fett, Öl usw., geeignet für unebene, gekrümmte oder raue Oberflächen, zum Drucken von Text und Symbolen	★	★	★★	★★	★	★ ★*	★★*
Kennzeichnung von Geräten und Maschinen in der Lebensmittelverarbeitung ToughWash-Etiketten: reinigungsbeständige Materialien mit Metallerkennung, die den aggressiven Reinigungs- und Desinfektionsverfahren widerstehen können, die in der Lebensmittel- und Getränkeindustrie üblich sind.	★	★★	★★	—	★★	—	—
Kennzeichnung von Gefahrstoffen							
Kennzeichnung von Gefahrstoffen Mithilfe von Vorlagen können Sie eigene GHS/CLP-Etiketten erstellen, die alle erforderlichen Beschriftungen, Piktogramme und Merkmale zur Kennzeichnung von Gefahrstoffen enthalten.	—	★★	★★	★	★★	★★	★★

— Nicht empfohlen ★ Akzeptabel ★★ Bevorzugt

*Nur für den Innenbereich geeignet

Die Etikettenmaterialien von Brady hinterlassen Eindruck



Etiketten von Brady sind extrem beständig.

Schlicht und einfach gesagt: Die Etiketten von Brady haften und bleiben haften. Tatsächlich sind einige im Außenbereich bis zu 10 Jahre* beständig. Nachdem sie angebracht sind, bleiben sie auch haften – für lange Zeit!

Jede Menge Möglichkeiten.

Wir produzieren Etiketten für spezifische Anwendungen. Deshalb bieten wir Hunderte von Etikettentypen und -größen zur Auswahl. Wir möchten, dass Ihnen immer genau das richtige Etikett für Ihre Anwendung zur Verfügung steht.

Hohe Qualitätsstandards.

Es hat einen Grund, warum die Materialien von Brady hinsichtlich Beständigkeit und Leistung branchenweit führend sind. Wir entwickeln und produzieren unsere Etiketten selbst. Wir unterziehen unsere Materialien strengen, äußerst sorgfältigen Kontrollen und Tests. Für Sie setzen wir hohe Standards, denn nur so können wir sicherstellen, dass unsere Materialien Ihre Erwartungen übertreffen können.

Mit dieser Art des Etikettendrucks sind die Möglichkeiten wirklich endlos

* Die durchschnittliche Haltbarkeit im Außenbereich hängt von der Definition des Benutzers bezüglich Unbrauchbarkeit, den klimatischen Bedingungen, der Anbringung und der Materialfarbe ab. Die Haltbarkeit im Außenbereich von 8 bis 10 Jahren gilt nur für die Vinyletiketten. Die Beständigkeit der Farbbänder kann hiervon abweichen. Für raue Bedingungen (langfristige Einwirkung von Wind und Regen) ist eine Polyesteroverschicht empfehlenswert.

















Beeindruckendes Materialsortiment

Je nach den Anforderungen des Kunden kann der Drucker mit mehr als 400 Etiketten aus 30 verschiedenen Materialien verwendet werden, die für folgende Anwendungen entwickelt wurden:

- Mehrfarbige Sicherheitsschilder
- Rohrmarkierer
- 5S-Etiketten und gestanzte Mehrzwecketiketten
- Etiketten für Fertigungsanlagen



Das beste Etikettenmaterial für Ihre Anwendung

	Thermotransfer Materialien													Inkjet Materialien														
	B-403	B-483	B-832	B-509	B-526	B-530	B-549	B-551	B-569	B-581	B-582	B-584	B-588	B-595	B-851	B-854	B-855	B-250	B-251	B-259*	B-258†	B-2585	B-2595*	B-7425J	B-7569	B-7583		
Allgemeine und industrielle Kennzeichnung																												
 Schalttafelkennzeichnung • Kennzeichnung von Schalttafeln und Schaltern																												
 Inventarverwaltung • Büromöbel • Werkzeuge und Maschinen • Dienstwagen	★				★									★						★			★			★		
 Einsatz im Büro • Akten • Türschilder														★						★	★		★			★		
 Veranstaltungen (Ausweise, Logos...) • Ausstellungen und Messen • Seminare • Werbe- und Kommunikationsagenturen	★								★				★	★				★	★	★				★		★	★	
 Services/Freizeit • Subunternehmer in der Industrie • Erholungsgebiete, Freizeitzentren • Themenparks									★				★							★			★					
Sicherheits- und Gebäudekennzeichnung																												
 Sicherheitstafeln • Piktogramme • Piktogramme und Text • Aushänge					★	★		★	★		★		★							★			★			★		
 Evakuierungspläne					★	★		★												★			★			★		
 Sicherheitsverfahren und Maschinenanleitungen • Kennzeichnung von Ventilen und Schaltern • Notfallmaßnahmen • Lockout/Tagout • Schaltpläne	★				★	★		★			★		★					★		★	★		★			★		
 Rohrkennzeichnung • Individuelle Rohrmarkierer • Rohrmarkierer in Rollenform • Pfeile									★				★							★			★			★		
 Langnacheuchende Kennzeichnungen • Notausgänge und Fluchtwege • Schilder zur Kennzeichnung von Sammel- und Notfallstellen					★						★																	
 Wartung • Reinigungsanleitungen • Reparaturanleitungen	★		★					★	★									★	★	★	★			★			★	
 Logistik • Lager und Bestandshaltung • Barcodes			★			★			★					★				★	★	★	★			★				
 Ausgeschnittene Buchstaben und Schilder									★				★													★		
 Tagout • Sicherheitsanhänger								★						★					★									
 Reinigungsbeständige Etiketten • Für den Einsatz in der Lebensmittel- und Getränkebranche															★	★												
 Bodenmarkierung • Langlebig, einfach anzubringen und hohe Sichtbarkeit		★																										
Laboridentifikation/Kennzeichnung von Gefahrstoffen																												
 Laboridentifikation	★																										★	
 Gefahrstoffkennzeichnung	★													★				★		★		★	★			★		
 Transportwesen • Chemische Stoffe • Hinweisschilder • Informationsschilder									★				★										†					

*Nur für den Innenbereich geeignet † BS 5609 Abschnitt 2 und 3 konform

Brady Sicherheitsdrucker online

Besuchen Sie uns auf www.bradyeurope.com und erfahren Sie auf einfache, effiziente und schnelle Weise mehr über Brady – unsere Produkte, Anwendungen, Entwicklungen für die Industrie, Veranstaltungen, Angebote und vieles mehr.

Besuchen Sie www.bradyeurope.com/safetyprinters, um Technische Datenblätter zu erhalten, Ihre Brady Drucker und Software zu aktualisieren oder Ihre Brady Produkte zu registrieren.



Weitere Informationen zu den vorgestellten Druckern: www.youtube.com/BradyEurope



M710 LABEL PRINTER

[Klicken Sie auf den QR-Code oder scannen Sie ihn ein](#)



BradyPrinter S3700
Schilder- und Etikettendrucker

[Klicken Sie auf den QR-Code oder scannen Sie ihn ein](#)



BradyPrinter i3300 INDUSTRIAL LABEL PRINTER

[Klicken Sie auf den QR-Code oder scannen Sie ihn ein](#)



BBP85

[Klicken Sie auf den QR-Code oder scannen Sie ihn ein](#)



BradyPrinter S3100

Schilder- und Etikettendrucker

[Klicken Sie auf den QR-Code oder scannen Sie ihn ein](#)



BradyJet J7300 COLOUR LABEL PRINTER

[Klicken Sie auf den QR-Code oder scannen Sie ihn ein](#)



BradyJet J4000

COLOUR LABEL PRINTER

[Klicken Sie auf den QR-Code oder scannen Sie ihn ein](#)



Sehen Sie den Drucker Ihrer Wahl in Aktion

Erleben Sie live bei der Druckervorführung in Ihrem Betrieb, wie der Drucker funktioniert, oder lassen Sie sich die Funktionsweise in einer Online-Demo vorführen.

Besprechen Sie Ihre konkreten Druckeranforderungen mit unserem Spezialisten, der Ihnen dann bei der Wahl des passenden Systems hilft.

www.bradyeurope.com/safetyprinters



Produktregistrierung

Nach der Registrierung Ihres Druckers haben Sie Zugriff auf:

- Technischen Support
- Benachrichtigungen über Updates
- Sonderaktionen und Produktankündigungen

www.bradyeurope.com/registration



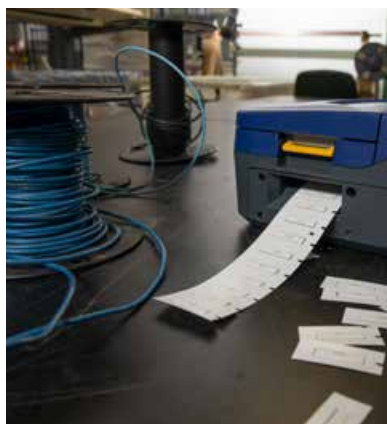

M710 Etikettendrucker

- 14-15 M710 Etikettendrucker
- 16 B-595 Hochleistungsfähiges Vinyl für den Innen- und Außenbereich
- 17 B-584 Reflektierendes Vinyl
- 17 B-582 Nachleuchtende Vinylbänder
- 17 B-483/B-634 ToughStripe-Bodenmarkierungsband
- 17 B-854 und B-855 ToughWash Series Etiketten
- 18 B-581 Wiederablösbares Vinyl
- 18 B-7593 EPREP-Typenschilder – Ersatz für Gravurschilder
- 18 B-569 Hochleistungspolyester
- 19 B-549 Material für die Anwendung bei niedrigen Temperaturen
- 19 B-530 Etiketten zur Sicherheitskennzeichnung
- 19 B-423 und B-428 vorgedruckte Etiketten
- 19 B-483A vorgedruckte Etiketten
- 19 B-424 Papieretiketten
- 19 B-509 bedruckbare magnetische Verbrauchsmaterialien
- 20 M710 Farbbänder
- 20 M710 auf einen Blick





Für Videos und weitere Informationen besuchen Sie bitte: www.bradyeurope.com/M710

M710 LABEL PRINTER

MEHR GESCHWINDIGKEIT. WENIGER AUFWAND.
Drucken Sie auf praktisch jedem Material.

Mit dem brandneuen M710 Etikettendrucker können Sie mehr Aufgaben in kürzester Zeit erledigen. Der Drucker ist schnell und flexibel und ermöglicht Ihnen das nahtlose Erstellen von Etiketten im Büro und im Außendienst. Gestalten und drucken Sie Etiketten mit einer mobilen App, mit Software oder mit der Tastatur und dem Farb-Touchscreen. Drucken Sie auf den beständigsten Materialien und profitieren Sie von einem besonders langlebigen Li-Ion-Akku, der Sie den ganzen Tag lang nicht im Stich lässt. Bessere Leistung am Arbeitsplatz beginnt mit dem M710.

ERLEDIGEN SIE MEHR MIT DIESEN FUNKTIONEN:



ULTRASCHNELLES DRUCKEN



FLEXIBLE VERBINDUNG ZWISCHEN BÜRO UND AUSSENDIENST



MEHR ALS 60 MATERIALOPTIONEN

M710 Etikettendrucker

Bestellbezeichnung	Artikelnr.	Beschreibung
M710-QWERTY-EU	317810	M710 Etikettendrucker QWERTY EU
M710-WB-QWERTY-EU	317811	M710 Etikettendrucker QWERTY EU mit WLAN und BT
M710-QWERTY-UK	317812	M710 Etikettendrucker QWERTY UK
M710-WB-QWERTY-UK	317813	M710 Etikettendrucker QWERTY UK mit WLAN und BT
M710-AZERTY-EU	317814	M710 Etikettendrucker AZERTY
M710-WB-AZERTY-EU	317815	M710 Etikettendrucker AZERTY, WLAN, BT
M710-WB-QWERTZ	317816	M710 Etikettendrucker QWERTZ mit WLAN und BT
M710-WB-CYRILLIC	317817	M710 Etikettendrucker KYRILLISCH mit WLAN und BT
M710-US	317834	M710 QWERTY US Etikettendrucker
M710-WB-US	317835	M710 QWERTY US Etikettendrucker mit WLAN und BT

Dieser Drucker wird in einem Hartschalenkoffer mit folgendem Inhalt geliefert: USB-Kabel, Kurzanleitung, Produkt-USB (mit Produktinformationen und Windows-Treiber), Li-Ion-Akku, AC-Adapter, Brady Workstation-Software für die Etikettengestaltung, Medienadapter, eine Rolle M7C-1000-595-WT und ein Farbband M7-R6000

Beinhaltet die Brady Workstation Basic Suite als Standard - <http://workstation.bradyid.com/>

M710-Zubehör

Bestellbezeichnung	Artikelnr.	Beschreibung
M710-HC	175664	Hartschalenkoffer M710 Etikettendrucker
M71-ADAPT-BK	147998	Medienadapter
M71-CLEAN	114886	Reinigungsset
BMP-SC-3	150619	Schutztasche für tragbare Drucker
USB-C-A-CABLE	175665	USB-C-auf-USB-Typ-A-Kabel
M-LION-BATTERY	175673	Wiederaufladbarer Li-Ion-Akku für M610/M710 Drucker
M-NIMH-BATTERY	175674	Wiederaufladbarer NiMH-Akku für M610/M710 Drucker



Rohrmarkierer



ToughStripe
Bereichsmarkierung



Allgemeine
Kennzeichnung

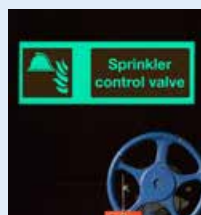

Langnachleuchtende
Schilder



Selbstlaminiierende
Etiketten



Sicherheitsetiketten...
und vieles mehr!

M710 Druckerspezifikationen

Eigenschaften	
Drucktechnologie	Thermotransfer
Druckauflösung (dpi)	300
Druckgeschwindigkeit (mm/Sek)	76,20 mm/s
Farbdruck	Einfarbig
Endlos vs. Vorgestanzte Etiketten	Endlos & Vorgestanzt
Max. Etikettenbreite (mm)	50,80 mm
Max. Drucklänge	1016,00 mm
Empfohlene Druckmenge / Tag	1000
Anschlussoptionen	„Stand-alone“-Betrieb, USB, Bluetooth bei ausgewählten Modellen WLAN bei ausgewählten Modellen
Unterstützte Smartphones und Tablets	Android-Geräte mit Android OS 6+ iPhone mit iOS 10+ Nur bei WLAN- und Bluetooth-Modellen.
Software-Kompatibilität	Brady Workstation App „Express-Etiketten“
Barcode-Typ	Data Matrix, QR-Code, Code 128, Code 39, EAN-8 EAN-13, Interleaved 2 von 5, UPC-A, UPC-E Mehr über Brady Workstation, Mehr über Software
Integrierte Symbole	500+
Gerätedaten	
Breite x Höhe x Tiefe (mm)	240.03 x 345.20 x 116.75
Gewicht (kg)	2,45 kg
Bildschirmanzeigen	Akkustand, Erkennung von Farbband und Etiketten-Teilenummer, Verbleibendes Farbband, Verbleibende Materialmenge, Fehlermeldung
Schneidevorrichtung	Auto-Cutter
Gewährleistung	2 Jahre
Falltest	Fallbeständig aus einer Höhe von 1,2 Meter Sand und Staub

M710 Etikettendrucker mit Software



Etiketten mit Brady Workstation Apps gestalten

Brady Workstation bietet professionelle, intuitive Apps zum Gestalten von qualitativ hochwertigen Produkt- und Kabeletiketten sowie Sicherheitsschildern. Die Etikettengestaltung wird leichter, schneller und dank zentralisierter Updates besser anpassbar an neue Etikettennormen.

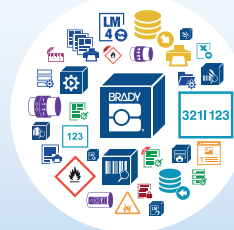

Laden Sie einfach Brady Workstation auf Ihren Desktop herunterladen und dann die gewünschten Apps hinzufügen: www.workstation.bradyid.com

Bestellbezeichnung	Artikelnr.	Beschreibung
M710-QY-EU-BWS	322911	M710 QWERTY EU + Brady Workstation-Suite
M710-AZ-BWS	322912	M710 AZERTY EU + Brady Workstation-Suite
M710-QY-UK-BWS	322913	M710 QWERTY UK + Brady Workstation-Suite
M710-WB-QY-EU-BWS	322914	M710 QWERTY EU WLAN, BT + Brady Workstation-Suite
M710-WB-AZ-BWS	322915	M710 AZERTY EU WLAN, BT + Brady Workstation-Suite
M710-WB-QZ-BWS	322916	M710 QWERTZ EU WLAN, BT + Brady Workstation-Suite
M710-WB-QY-UK-BWS	322917	M710 QWERTY UK WLAN, BT + Brady Workstation-Suite
M710-WB-CYR-BWS	322918	M710 KYRILLISCH EU WLAN, BT + Brady Workstation-Suite

Etiketten mit Brady Workstation Apps gestalten

Greifen Sie schneller auf Dateien zu. An jedem Einsatzort.



Etikettendatei wird im Büro erstellt



Etiketten werden in die Cloud hochgeladen



Etiketten werden direkt am Einsatzort gedruckt

- ▶ Mehr als 20 Barcode-Typen
- ▶ Mehr als 85 Schriftarten
- ▶ Mehr als 1.400 Symbole
- ▶ Datenimport aus Microsoft Excel
- ▶ Serialisierte Etiketten
- ▶ Speichern und Teilen von Etiketten
- ▶ Genaue Druckvorschau
- ▶ Echtzeit-Druckerstatus

B-595 Hochleistungsfähiges Vinyl für den Innen- und Außenbereich

- Kann auf den meisten sauberen und trockenen Oberflächen angebracht werden: Rohre, Wände, Ausrüstung, Fenster...
- Es ist auch für unebene, gebogene oder raue Flächen geeignet – Beständig gegenüber Fetten, Ölen und Chemikalien
- Durchschnittliche Lebensdauer von 8 bis 10 Jahren* im Außeneinsatz, Einsatzbereich: -40°C bis +82°C, Aufbringungstemperatur: ab -18°C

Diagramm	Bestellbezeichnung	Farbe	Ausführung	Breite (mm)	Etikettenlänge B (m)	Etiketten pro Rolle	Empfohlenes Farbband
B-595: Vinyl							
⊙	M7C-500-595-WT	Weiß	Glänzend	12,70	15,24	1	R6000HF
⊙	M7C-1000-595-WT	Weiß	Glänzend	25,40	15,24	1	R6000HF
⊙	M7C-2000-595-WT	Weiß	Glänzend	50,80	15,24	1	R6000HF
⊙	M7C-500-595-CL	Transparent	Glänzend	12,70	15,24	1	R6000HF, R4400-WT
⊙	M7C-1000-595-CL	Transparent	Glänzend	25,40	15,24	1	R6000HF, R4400-WT
⊙	M7C-2000-595-CL	Transparent	Glänzend	50,80	15,24	1	R6000HF, R4400-WT
⊙	M7C-500-595-BK	Schwarz	Glänzend	12,70	15,24	1	R4400-WT
⊙	M7C-1000-595-BK	Schwarz	Glänzend	25,40	15,24	1	R4400-WT
⊙	M7C-2000-595-BK	Schwarz	Glänzend	50,80	15,24	1	R4400-WT
⊙	M7C-500-595-RD	Rot	Glänzend	12,70	15,24	1	R6000HF, R4400-WT
⊙	M7C-1000-595-RD	Rot	Glänzend	25,40	15,24	1	R6000HF, R4400-WT
⊙	M7C-2000-595-RD	Rot	Glänzend	50,80	15,24	1	R6000HF, R4400-WT
⊙	M7C-500-595-PK	Rosa	Glänzend	12,70	15,24	1	R6000HF, R4400-WT
⊙	M7C-1000-595-PK	Rosa	Glänzend	25,40	15,24	1	R6000HF, R4400-WT
⊙	M7C-2000-595-PK	Rosa	Glänzend	50,80	15,24	1	R6000HF, R4400-WT
⊙	M7C-500-595-OR	Orange	Glänzend	12,70	15,24	1	R6000HF, R4400-WT
⊙	M7C-1000-595-OR	Orange	Glänzend	25,40	15,24	1	R6000HF, R4400-WT
⊙	M7C-2000-595-OR	Orange	Glänzend	50,80	15,24	1	R6000HF, R4400-WT
⊙	M7C-500-595-OC	Ocker	Glänzend	12,70	15,24	1	R6000HF, R4400-WT
⊙	M7C-1000-595-OC	Ocker	Glänzend	25,40	15,24	1	R6000HF, R4400-WT
⊙	M7C-2000-595-OC	Ocker	Glänzend	50,80	15,24	1	R6000HF, R4400-WT
⊙	M7C-500-595-TN	Beige	Glänzend	12,70	15,24	1	R6000HF, R4400-WT
⊙	M7C-1000-595-TN	Beige	Glänzend	25,40	15,24	1	R6000HF, R4400-WT
⊙	M7C-2000-595-TN	Beige	Glänzend	50,80	15,24	1	R6000HF, R4400-WT
⊙	M7C-500-595-PL	Violett	Glänzend	12,70	15,24	1	R6000HF, R4400-WT
⊙	M7C-1000-595-PL	Violett	Glänzend	25,40	15,24	1	R6000HF, R4400-WT
⊙	M7C-2000-595-PL	Violett	Glänzend	50,80	15,24	1	R6000HF, R4400-WT
⊙	M7C-500-595-SB	Himmelblau	Glänzend	12,70	15,24	1	R6000HF, R4400-WT
⊙	M7C-1000-595-SB	Himmelblau	Glänzend	25,40	15,24	1	R6000HF, R4400-WT
⊙	M7C-2000-595-SB	Himmelblau	Glänzend	50,80	15,24	1	R6000HF, R4400-WT
⊙	M7C-500-595-LB	Hellblau	Glänzend	12,70	15,24	1	R6000HF, R4400-WT
⊙	M7C-1000-595-LB	Hellblau	Glänzend	25,40	15,24	1	R6000HF, R4400-WT
⊙	M7C-2000-595-LB	Hellblau	Glänzend	50,80	15,24	1	R6000HF, R4400-WT
⊙	M7C-500-595-GN	Grün	Glänzend	12,70	15,24	1	R6000HF, R4400-WT
⊙	M7C-1000-595-GN	Grün	Glänzend	25,40	15,24	1	R6000HF, R4400-WT
⊙	M7C-2000-595-GN	Grün	Glänzend	50,80	15,24	1	R6000HF, R4400-WT
⊙	M7C-500-595-GY	Grau	Glänzend	12,70	15,24	1	R6000HF, R4400-WT
⊙	M7C-1000-595-GY	Grau	Glänzend	25,40	15,24	1	R6000HF, R4400-WT
⊙	M7C-2000-595-GY	Grau	Glänzend	50,80	15,24	1	R6000HF, R4400-WT
⊙	M7C-500-595-GD	Gold	Glänzend	12,70	15,24	1	R6000HF, R4400-WT
⊙	M7C-1000-595-GD	Gold	Glänzend	25,40	15,24	1	R6000HF, R4400-WT
⊙	M7C-2000-595-GD	Gold	Glänzend	50,80	15,24	1	R6000HF, R4400-WT
⊙	M7C-500-595-YL	Gelb	Glänzend	12,70	15,24	1	R6000HF, R4400-WT
⊙	M7C-1000-595-YL	Gelb	Glänzend	25,40	15,24	1	R6000HF, R4400-WT
⊙	M7C-2000-595-YL	Gelb	Glänzend	50,80	15,24	1	R6000HF, R4400-WT
⊙	M7C-500-595-BR	Braun	Glänzend	12,70	15,24	1	R6000HF, R4400-WT
⊙	M7C-1000-595-BR	Braun	Glänzend	25,40	15,24	1	R6000HF, R4400-WT
⊙	M7C-2000-595-BR	Braun	Glänzend	50,80	15,24	1	R6000HF, R4400-WT
⊙	M7C-500-595-BL	Blau	Glänzend	12,70	15,24	1	R6000HF, R4400-WT
⊙	M7C-1000-595-BL	Blau	Glänzend	25,40	15,24	1	R6000HF, R4400-WT
⊙	M7C-2000-595-BL	Blau	Glänzend	50,80	15,24	1	R6000HF, R4400-WT

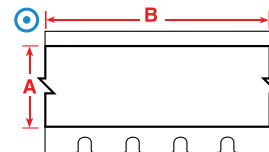

*Die durchschnittliche Haltbarkeit im Außenbereich hängt von der Definition des Benutzers bezüglich Unbrauchbarkeit, den klimatischen Bedingungen, der Anbringung und der Materialfarbe ab. Die Haltbarkeit im Außenbereich von 8 bis 10 Jahren gilt nur für die Vinyl-Etiketten. Die Beständigkeit der Farbänderungen kann hiervon abweichen. Für raue Bedingungen (langfristige Einwirkung von Wind und Regen) ist eine Polyester-Überschicht empfehlenswert.



Die Bestellbezeichnung mit „C“ (z. B. M7C) weist auf ein Endlosband hin. Bestellbezeichnungen, die mit „B“ beginnen, bezeichnen Großverpackungen.

B-584 Reflektierendes Vinyl

- Durch seine reflektierenden Eigenschaften eignet sich dieses Material zum Lesen von Etiketten bei schlechten Lichtverhältnissen (mit Taschenlampen).



Diagramm	Bestellbezeichnung	Farbe	Breite (mm)	Etikettenlänge B (m)	Empfohlenes Farbband
B-584: Reflektierendes Band					
	BMC-1000-584-WT	Weiß	25,40	22,86	R6000HF
	BMC-2000-584-WT	Weiß	50,80	22,86	R6000HF
	BMC-1000-584-OR	Orange	25,40	22,86	R6000HF
	BMC-2000-584-OR	Orange	50,80	22,86	R6000HF
	BMC-1000-584-YL	Gelb	25,40	22,86	R6000HF
	BMC-2000-584-YL	Gelb	50,80	22,86	R6000HF

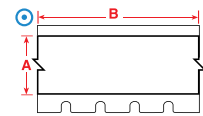

B-582 Nachleuchtende Vinylbänder

- Langnachleuchtendes Material. Es eignet sich besonders für Fluchtweg- und Hinweisschilder, Kennzeichnung von Feuermeldern und Feuerlöschgeräten, bodennahe Fluchtwegmarkierungen und Leitsysteme für Flucht- und Evakuierungswege.



Diagramm	Bestellbezeichnung	Farbe	Breite (mm)	Etikettenlänge B (m)	Empfohlenes Farbband
B-526: Phosphoreszierender Polyester					
	BM7C-1000-526	Weiß	25,40	22,86	R10000
	BM7C-2000-526	Weiß	50,80	22,86	R10000
B-582: Phosphoreszierender Polyester					
	BM7C-1000-582	Langnachleuchtendes Grün	25,40	22,86	R6000HF
	BM7C-2000-582	Langnachleuchtendes Grün	50,80	22,86	R6000HF

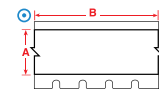
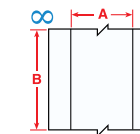

B-483/B-634 ToughStripe-Bodenmarkierungsband

- Drucken Sie Bodenmarkierungen in 3 Schritten selbst: Etikett drucken, am Boden positionieren, Schutzlaminat anbringen.
- Jedes Set enthält 1 Rolle des B-483 Bandes und 1 Rolle des B-634 Schutzlaminats.

Diagramm	Bestellbezeichnung	Farbe	Ausführung	Breite (mm)	Etikettenlänge B (m)	Empfohlenes Farbband
B-483A/B-634: Polyester mit Polyester-Schutzlaminat						
	M7-1000-483-WT-KT	Weiß	Glänzend	25,40	15,24	R6000HF
	M7-2000-483-WT-KT	Weiß	Glänzend	50,80	15,24	R6000HF
	M7-1000-483-BK-KT	Schwarz	Glänzend	25,40	15,24	R4400-WT, R6000HF
	M7-2000-483-BK-KT	Schwarz	Glänzend	50,80	15,24	R4400-WT, 6000HF
	M7-1000-483-RD-KT	Rot	Glänzend	25,40	15,24	R6000HF, R4400
	M7-2000-483-RD-KT	Rot	Glänzend	50,80	15,24	R6000HF, R4400
	M7-1000-483-OR-KT	Orange	Glänzend	25,40	15,24	R6000HF, R4400
	M7-2000-483-OR-KT	Orange	Glänzend	50,80	15,24	R6000HF, R4400
	M7-1000-483-GN-KT	Grün	Glänzend	25,40	15,24	R6000HF, R4400
	M7-2000-483-GN-KT	Grün	Glänzend	50,80	15,24	R6000HF, R4400
	M7-1000-483-YL-KT	Gelb	Glänzend	25,40	15,24	R6000HF, R4400
	M7-2000-483-YL-KT	Gelb	Glänzend	50,80	15,24	R6000HF, R4400
	M7-1000-483-BL-KT	Blau	Glänzend	25,40	15,24	R6000HF, R4400
	M7-2000-483-BL-KT	Blau	Glänzend	50,80	15,24	R6000HF, R4400

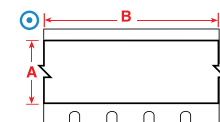

B-854 und B-855 ToughWash Series Etiketten

- Die beständigen Etiketten eignen sich für sehr aggressive Reinigungsverfahren. Sie wurden bei Reinigungstemperaturen bis zu 80 °C und bei einem Druck von bis zu 1500 PSI getestet.
- Das Material B-854 mit Metallerkennung kann von üblichen Metalldetektoren erkannt werden.



Diagramm	Bestellbezeichnung	Farbe	Breite (mm)	Etikettenlänge B (m)	Empfohlenes Farbband
B-854: Polyester mit Metallerkennung					
	BM7C-1000-854-YL	Gelb	25,40	22,86	R6000HF
	BM7C-2000-854-YL	Gelb	50,80	22,86	R6000HF
	BM7C-2000-854-CAU	Schwarz, Gelb auf Weiß	104,78		R6000HF
	BM7C-1000-854-WT	Weiß	25,40	22,86	R6000HF
	BM7C-2000-854-WT	Weiß	50,80	22,86	R6000HF
B-855: Polyester					
	BM7C-1000-855-YL	Gelb	25,40	22,86	R6000HF
	BM7C-2000-855-YL	Gelb	50,80	22,86	R6000HF
	BM7C-1000-855-WT	Weiß	25,40	22,86	R6000HF
	BM7C-2000-855-WT	Weiß	50,80	22,86	R6000HF

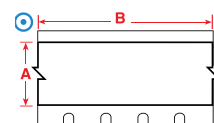



B-581 Wiederablösbare Vinyl

- Beste Wahl, wenn es um Markierungen im Innenbereich geht, die häufig neu positioniert werden. Ein spezieller Kleber ermöglicht ein einfaches Ablösen der Etiketten, um sie immer und immer wieder verwenden zu können.

Diagramm	Bestellbezeichnung	Farbe	Breite (mm)	Etikettenlänge B (m)	Empfohlenes Farbband
B-581: Vinyl					
⊙	M7C-500-581-YL	Gelb	12,70	15,24	R6000HF
⊙	M7C-1000-581-YL	Gelb	25,40	15,24	R6000HF
⊙	M7C-2000-581-YL	Gelb	50,80	15,24	R6000HF
⊙	M7C-500-581-WT	Weiß	12,70	15,24	R6000HF
⊙	M7C-1000-581-WT	Weiß	25,40	15,24	R6000HF
⊙	M7C-2000-581-WT	Weiß	50,80	15,24	R6000HF

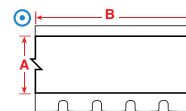

Die Bestellbezeichnung mit „C“ (z. B. M7C) weist auf ein Endlosband hin. Bestellbezeichnungen, die mit „B“ beginnen, bezeichnen Großverpackungen



B-7593 EPREP-Typenschilder – Ersatz für Gravurschilder

- Die innovativen EPREP-Typenschilder von Brady wurden speziell entwickelt, um gravierte und gestanzte Typenschilder zur Kennzeichnung von elektrischen Komponenten, Schaltschränken, Drucktasten, Patch-Panels usw. zu ersetzen.

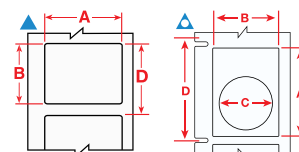

Auf Rolle



Fächerfaltung



Großpackung

Diagramm	Bestellbezeichnung	Farbe	Ausführung	Breite (mm)	Etikettenhöhe B (mm)	Durchmesser C (mm)	Vertikaler Vorschub D (mm)	Etiketten pro Rolle	Layout	Empfohlenes Farbband
B-7593: Polyester mit Polyethylenschaum-Laminat										
△	M7-5-7593-YL	Gelb	Glänzend	30,00	40,00	24,00	50,80	100	Fächerfaltung	R6000HF
▲	M7-7-7593-YL	Gelb	Glänzend	35,00	18,00	-	21,49	100		R6000HF
▲	M7-6-7593-YL	Gelb	Glänzend	45,00	15,00	-	40,37	100	Fächerfaltung	R6000HF
△	M7-5-7593-GN	Grün	Glänzend	30,00	40,00	24,00	50,80	100	Fächerfaltung	R6000HF
△	M7-5-7593-RD	Rot	Glänzend	30,00	40,00	24,00	50,80	100	Fächerfaltung	R6000HF
▲	M7-6-7593-RD	Rot	Glänzend	45,00	15,00	-	40,37	100	Fächerfaltung	R6000HF
▲	M7-5-7593-BK	Schwarz	Glänzend	30,00	40,00	24,00	50,80	100	Fächerfaltung	R4400-WT
▲	M7-6-7593-BK	Schwarz	Glänzend	45,00	15,00	-	40,37	100	Fächerfaltung	R4400-WT
▲	M7-1-7593-SL	Silber	Glänzend	27,00	7,95	-	11,18	250		R6000HF
▲	M7-2-7593-SL	Silber	Glänzend	27,00	12,45	-	15,63	250		R6000HF
▲	M7-3-7593-SL	Silber	Glänzend	27,00	15,00	-	18,14	150		R6000HF
▲	M7-4-7593-SL	Silber	Glänzend	27,00	18,00	-	21,25	150		R6000HF
△	M7-5-7593-SL	Silber	Glänzend	30,00	40,00	24,00	50,80	100	Fächerfaltung	R6000HF
▲	M7-7-7593-SL	Silber	Glänzend	35,00	18,00	-	21,49	100		R6000HF
▲	BM-06-7593-SL	Silber	Glänzend	45,00	15,00	-	18,26	500		R6000HF
▲	M7-8-7593-SL	Silber	Glänzend	48,00	19,00	-	22,46	125		R6000HF
▲	M7-1-7593-WT	Weiß	Glänzend	27,00	7,95	-	11,18	250		R6000HF
▲	M7-2-7593-WT	Weiß	Glänzend	27,00	12,45	-	15,63	250		R6000HF
▲	M7-3-7593-WT	Weiß	Glänzend	27,00	15,00	-	18,14	150		R6000HF
▲	M7-4-7593-WT	Weiß	Glänzend	27,00	18,00	-	21,25	150		R6000HF
△	M7-5-7593-WT	Weiß	Glänzend	30,00	40,00	24,00	50,80	100	Fächerfaltung	R6000HF
▲	M7-7-7593-WT	Weiß	Glänzend	35,00	18,00	-	21,49	100		R6000HF
▲	BM-06-7593-WT	Weiß	Glänzend	45,00	15,00	-	18,26	500		R6000HF
▲	M7-8-7593-WT	Weiß	Glänzend	48,00	19,00	-	22,46	125		R6000HF

B-569 Hochleistungsfähiges Polyester-Band

- Für die Kennzeichnung von Rohren und Oberflächen aus Edelstahl in rauen Umgebungen empfohlen, zeichnet sich durch niedrigen Halogenid-Gehalt aus.
- Haftet sehr gut auf glatten Oberflächen und eignet sich ideal zum Anbringen auf unelastischen Tafeln.



Diagramm	Bestellbezeichnung	Farbe	Ausführung	Etikettenbreite A (mm)	Etikettenlänge B (m)	Etiketten pro Rolle	Empfohlenes Farbband
B-569: Polyester							
∞	M7C-1000-569-BL	Blau	Glänzend	25,40	15,24 m	1	R6000HF, R10000
∞	M7C-1000-569-YL	Gelb	Glänzend	25,40	15,24 m	1	R6000HF, R10000
∞	M7C-1000-569-GN	Grün	Glänzend	25,40	15,24 m	1	R6000HF, R10000
∞	M7C-1000-569-RD	Rot	Glänzend	25,40	15,24 m	1	R6000HF, R10000
∞	M7C-1000-569-WT	Weiß	Glänzend	25,40	15,24 m	1	R6000HF, R10000
∞	M7C-2000-569-BL	Blau	Glänzend	50,80	15,24 m	1	R6000HF, R10000
∞	M7C-2000-569-YL	Gelb	Glänzend	50,80	15,24 m	1	R6000HF, R10000
∞	M7C-2000-569-GN	Grün	Glänzend	50,80	15,24 m	1	R6000HF, R10000
∞	M7C-2000-569-RD	Rot	Glänzend	50,80	15,24 m	1	R6000HF, R10000
∞	M7C-2000-569-WT	Weiß	Glänzend	50,80	15,24 m	1	R6000HF, R10000

B-549 Material für die Anwendung bei niedrigen Temperaturen

- Spezialklebeband, haftet dauerhaft an extrem kalten Oberflächen
- Ideal für Tiefkühlagerräume, Kühlschränke, Gefriergeräte und die kurzfristige Verwendung im Außenbereich im Winter
- Anwendungstemperatur: -40 °C bis 100 °C
- Anbringungstemperatur: -23 °C bis 100 °C

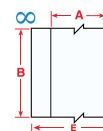

Diagramm	Bestellbezeichnung	Farbe	Ausführung	Etikettenbreite A (mm)	Etikettenlänge B (m)	Empfohlenes Farbband
B-549: Polyester						
∞	M7C-1000-549-YL	Gelb	Glänzend	25,40	15,24 m	R6000HF, R10000
∞	M7C-1000-549-WT	Weiß	Glänzend	25,40	15,24 m	R6000HF, R10000
∞	M7C-2000-549-YL	Gelb	Glänzend	50,80	15,24 m	R6000HF, R10000
∞	M7C-2000-549-WT	Weiß	Glänzend	50,80	15,24 m	R6000HF, R10000

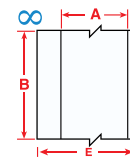

B-530 Etiketten zur Sicherheitskennzeichnung

- Das manipulationssichere Band wird beim Ablösen in winzige Fragmente zerteilt, sodass sich ein Ablösen als äußerst zeitraubend und schwierig erweist.



Diagramm	Bestellbezeichnung	Farbe	Breite (mm)	Etikettenlänge B (m)	Etiketten pro Rolle	Empfohlenes Farbband
B-530: Manipulationssicheres Vinyl						
⊙	M7C-500-530	Weiß	12,70	15,24	1	R6000HF
⊙	M7C-1000-530	Weiß	25,40	15,24	1	R6000HF
⊙	M7C-2000-530	Weiß	50,80	15,24	1	R6000HF

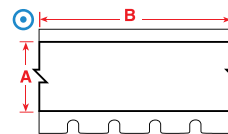

B-423 und B-428 vorgedruckte Etiketten

- Die mit dem BMP71 bedruckbaren Etiketten verfügen über vorgedruckte Kopfzeilen, sodass Kunden variable Informationen neben sehr auffälligen Titeln drucken können.



Bestellbezeichnung	Farbe	Ausführung	Breite (mm)	Etikettenhöhe B (mm)	Etiketten pro Rolle	Empfohlenes Farbband
B-423: Polyester						
M7-30-423-TEST	Grün auf Weiß	Glänzend	38,10	19,05	250	R6000HF
B-428: Metallisierter Polyester						
M7-30-428-CALI	Grün auf Grau	Matt	38,10	19,05	250	R4300

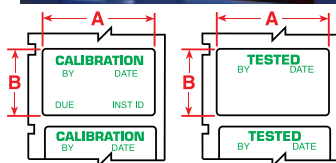

B-483A vorgedruckte Etiketten

- Die mit dem BMP71 bedruckbaren Etiketten verfügen über vorgedruckte Kopfzeilen, sodass Kunden variable Informationen neben sehr auffälligen Titeln drucken können.

Bestellbezeichnung	Farbe	Ausführung	Breite (mm)	Etikettenhöhe B (mm)	Etiketten pro Rolle	Empfohlenes Farbband
B-483A: Polyester						
M7-38-483-CAUTION	Schwarz, Gelb auf Weiß	Glänzend	101,60	48,26	100	R6000HF
M7-38-483-DANGER	Rot auf Weiß	Glänzend	101,60	48,26	100	R6000HF
M7-38-483-NOTICE	Blau auf Weiß	Glänzend	101,60	48,26	100	R6000HF
M7-38-483-WARNING	Schwarz, Orange auf Weiß	Glänzend	101,60	48,26	100	R6000HF

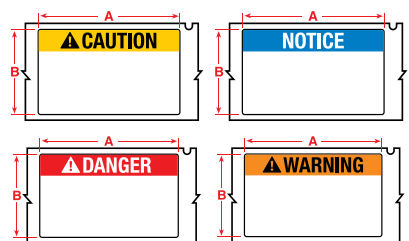

B-424 Papieretiketten

- Wirtschaftliche Lösung für die allgemeine Kennzeichnung bei geringer Beanspruchung.
- Weiße Oberfläche und matte Deckschicht.
- Hoher Kontrast und ausgezeichnete Wischfestigkeit für das Drucken von Barcodes.



Diagramm	Bestellbezeichnung	Farbe	Breite (mm)	Etikettenhöhe B (mm)	Etiketten pro Rolle	Empfohlenes Farbband
B-424: Papier						
▲	M7-20-424	Weiß	25,40	50,80	100	R4300
▲	BM-20-424	Weiß	50,80	25,40	1000	R4300

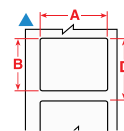

B-509 bedruckbare magnetische Verbrauchsmaterialien

- Nicht klebendes magnetisches Material, das direkt bedruckt werden kann
- Ideal für wiederverwendbare und repositionierbare Kennzeichnungsanwendungen



Diagramm	Bestellbezeichnung	Farbe	Ausführung	Etikettenbreite A (mm)	Etikettenlänge B (m)	Empfohlenes Farbband
B-509: Magnetischer Polyester						
∞	BM7C-1000-509-WT	Weiß	Matt	25,40	7,62	R10000
∞	BM7C-1000-509-YL	Gelb	Matt	25,40	7,62	R10000
∞	BM7C-1800-509-WT	Weiß	Matt	45,72	7,62	R10000
∞	BM7C-1800-509-YL	Gelb	Matt	45,72	7,62	R10000

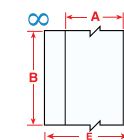

M710 Farbbänder

Bestellbezeichnung	Farbe	Rollenbreite (mm)	Rollenlänge (m)	Formulierung	Hinweise / Details
M7-R10000	Schwarz	50,00	45,72	Harz	Das wischfeste M710 Farbband lässt sich in 5 Sekunden mit einem „Drop & Click“-Mechanismus austauschen. Es muss weder kalibriert noch neu eingefädelt werden. Es ist äußerst robust und eignet sich daher ideal für den Einsatz im Außenbereich und in der Industrie.
M7-R10000-BL	Blau	50,00	45,72	Harz	Das wischfeste M710 Farbband lässt sich in 5 Sekunden mit einem „Drop & Click“-Mechanismus austauschen. Es muss weder kalibriert noch neu eingefädelt werden. Die Druckfarbe ist äußerst beständig und eignet sich ideal für den Einsatz im Außenbereich und in der Industrie.
M7-R10000-GN	Grün	50,00	45,72	Harz	Das wischfeste M710 Farbband lässt sich in 5 Sekunden mit einem „Drop & Click“-Mechanismus austauschen. Es muss weder kalibriert noch neu eingefädelt werden. Es ist äußerst robust und eignet sich daher ideal für den Einsatz im Außenbereich und in der Industrie.
M7-R10000-RD	Rot	50,00	45,72	Harz	Das wischfeste M710 Farbband lässt sich in 5 Sekunden mit einem „Drop & Click“-Mechanismus austauschen. Es muss weder kalibriert noch neu eingefädelt werden. Es ist äußerst robust und eignet sich daher ideal für den Einsatz im Außenbereich und in der Industrie.
M7-R10000-WT	Weiß	50,00	45,72	Harz	Das wischfeste M710 Farbband lässt sich in 5 Sekunden mit einem „Drop & Click“-Mechanismus austauschen. Es muss weder kalibriert noch neu eingefädelt werden. Es ist äußerst robust und eignet sich daher ideal für den Einsatz im Außenbereich und in der Industrie.
M7-R10000-YL	Gelb	50,00	45,72	Harz	Das wischfeste M710 Farbband lässt sich in 5 Sekunden mit einem „Drop & Click“-Mechanismus austauschen. Es muss weder kalibriert noch neu eingefädelt werden. Es ist äußerst robust und eignet sich daher ideal für den Einsatz im Außenbereich und in der Industrie.
M7-R4400-WT	Weiß	50,00	45,72	Harz	Farbbänder der M710 Serie rasten einfach ein und ermöglichen einen Wechsel des Farbbands in fünf Sekunden. Keine Kalibrierung, kein Einfädeln, kein Abfall, keine Probleme. Die Druckfarbe ist immer richtig ausgerichtet!
M7-R6000	Schwarz	50,00	45,72	Harz	Farbbänder der M710 Serie rasten einfach ein und ermöglichen einen Wechsel des Farbbands in fünf Sekunden. Keine Kalibrierung, kein Einfädeln, kein Abfall, keine Probleme. Die Druckfarbe ist immer richtig ausgerichtet!
M7-R6200	Schwarz	50,00	45,72	Harz	Farbbänder der M710 Serie rasten einfach ein und ermöglichen einen Wechsel des Farbbands in fünf Sekunden. Keine Kalibrierung, kein Einfädeln, kein Abfall, keine Probleme. Die Druckfarbe ist immer richtig ausgerichtet!
M7-R6400	Schwarz	50,00	45,72	Harz	Farbbänder der M710 Serie rasten einfach ein und ermöglichen einen Wechsel des Farbbands in fünf Sekunden. Keine Kalibrierung, kein Einfädeln, kein Abfall, keine Probleme. Die Druckfarbe ist immer richtig ausgerichtet!
M7-R6600	Schwarz	50,00	45,72	Harz	Farbbänder der M710 Serie rasten einfach ein und ermöglichen einen Wechsel des Farbbands in fünf Sekunden. Keine Kalibrierung, kein Einfädeln, kein Abfall, keine Probleme. Die Druckfarbe ist immer richtig ausgerichtet!
M7-R6800-WT	Weiß	50,00	36,58	Harz	Farbbänder der M710 Serie rasten einfach ein und ermöglichen einen Wechsel des Farbbands in fünf Sekunden. Keine Kalibrierung, kein Einfädeln, kein Abfall, keine Probleme. Die Druckfarbe ist immer richtig ausgerichtet!
M7-R6900-BL	Blau	50,00	45,72	Harz	Farbbänder der M710 Serie rasten einfach ein und ermöglichen einen Wechsel des Farbbands in fünf Sekunden. Keine Kalibrierung, kein Einfädeln, kein Abfall, keine Probleme. Die Druckfarbe ist immer richtig ausgerichtet!
M7-R6900-GN	Grün	50,00	45,72	Harz	Farbbänder der M710 Serie rasten einfach ein und ermöglichen einen Wechsel des Farbbands in fünf Sekunden. Keine Kalibrierung, kein Einfädeln, kein Abfall, keine Probleme. Die Druckfarbe ist immer richtig ausgerichtet!
M7-R6900-MA	Ma-genta	50,00	45,72	Harz	Farbbänder der M710 Serie rasten einfach ein und ermöglichen einen Wechsel des Farbbands in fünf Sekunden. Keine Kalibrierung, kein Einfädeln, kein Abfall, keine Probleme. Die Druckfarbe ist immer richtig ausgerichtet!
M7-R6900-RD	Rot	50,00	45,72	Harz	Farbbänder der M710 Serie rasten einfach ein und ermöglichen einen Wechsel des Farbbands in fünf Sekunden. Keine Kalibrierung, kein Einfädeln, kein Abfall, keine Probleme. Die Druckfarbe ist immer richtig ausgerichtet!
M7-R6900-YL	Gelb	50,00	45,72	Harz	Farbbänder der M710 Serie rasten einfach ein und ermöglichen einen Wechsel des Farbbands in fünf Sekunden. Keine Kalibrierung, kein Einfädeln, kein Abfall, keine Probleme. Die Druckfarbe ist immer richtig ausgerichtet!
M7-R4300	Schwarz	50,00	45,72	Wachs/ Harz	Farbbänder der M710 Serie rasten einfach ein und ermöglichen einen Wechsel des Farbbands in fünf Sekunden. Keine Kalibrierung, kein Einfädeln, kein Abfall, keine Probleme. Die Druckfarbe ist immer richtig ausgerichtet!
M7-R6700-WT	Weiß	50,00	45,72	Wachs/ Harz	Farbbänder der M710 Serie rasten einfach ein und ermöglichen einen Wechsel des Farbbands in fünf Sekunden. Keine Kalibrierung, kein Einfädeln, kein Abfall, keine Probleme. Die Druckfarbe ist immer richtig ausgerichtet!

M710 auf einen Blick



Sehen Sie sich die Anleitungsvideos auf dem YouTube-Kanal von Brady an.



**2 JAHRE
GEWÄHRLEISTUNG**



i3300, S3100, S3700 Drucker

- 22 BradyPrinter i3300 Etikettendrucker für die Industrie
- 23 BradyPrinter S3100 Schilder- und Etikettendrucker
- 24-25 S3700 Mehrfarbige Drucker
- 26 Set mit Verbrauchsmaterialien für Safety Sign Slider
- 26 Set mit CLP/GHS-Verbrauchsmaterialien
- 27 Set mit Verbrauchsmaterialien für die Rohrkennzeichnung
- 27 Set mit Verbrauchsmaterialien für die allgemeine Sicherheitskennzeichnung
- 27 Set für die Bodenmarkierung für die Drucker i3300/S3100/S3700
- 28 B-595 Hochleistungsfähiges Vinylband für Innen- und Außenanwendungen
- 29-30 B-569 Hochleistungs-Polyester
- 30 Premask-Applikationsband
- 30 B-595 Vorgedruckte, gestanzte Blanko-Schilder mit Kopfzeile
- 31 B-595 Vorgedruckte NFPA-Etiketten für Chemikalienkennzeichnung
- 31 B-851 Nicht klebende, vorgedruckt und gestanzte Sicherheitsanhänger
- 32 B-7569 Vorgedruckte CLP/GHS-Etiketten
- 33 B-483/B-634 ToughStripe Bodenmarkierungsband mit Schutzlaminat
- 34 B-854 und B-855 Reinigungsbeständige ToughWash-Etiketten
- 34 B-584 Reflektierendes Band
- 35 Endlosbänder für die allgemeine Kennzeichnung
- 35 B-526 BradyGlo Langnachleuchtendes Band
- 35 B-565 Metallisiertes Polyesterband für hohe Temperaturen
- 35 B-595 und B-7569 Vorgestanzte Blanko-Etiketten
- 36 B-551 Nicht klebende Polyester-Anhänger
- 36 Farbige Kabelbinder aus Nylon
- 36 B-509 Bedruckbares magnetisches Band
- 36 B-549 Polyester für kalte Temperaturen
- 37 B-7569 Vinyl für Innen- und Außenanwendungen
- 38 B-581 Repositionierbares Vinyl
- 38 B-593 Typenschilder für Drucktasten
- 39 B-593 Typenschilder - Ersatz für Gravurschilder
- 40 Farbbänder
- 41 i3300/S3100 auf einen Blick
- 42 S3700 auf einen Blick



Weitere Informationen über den BradyPrinter i3300 finden Sie auf : www.bradyeurope.com/i3300

Drucker

Bestellbezeichnung	Artikelnr.	Beschreibung
i3300-C-EU	149553	i3300 Etikettendrucker für die Industrie – EU
i3300-C-EU-BWS	322883	i3300 Etikettendrucker für die Industrie - EU + Brady Workstation-Suite
i3300-SPS-EU	302754	i3300 Etikettendrucker für die Industrie EU mit Barcode-Lesegerät und Brady Workstation-Suite „Scannen und Drucken“
i3300-SPS-EU-WF	302672	i3300 Etikettendrucker für die Industrie EU mit WLAN, Barcode-Lesegerät und Brady Workstation-Suite „Scannen und Drucken“
i3300-C-EU-WF	149554	i3300 Etikettendrucker für die Industrie mit WLAN – EU
i3300-C-EU-W-BWS	322887	i3300 Etikettendrucker für die Industrie mit WLAN - EU + Brady Workstation-Suite
i3300-300-C-UK-WF	149556	i3300 Etikettendrucker für die Industrie mit WLAN – UK
i3300-C-UK-W-BWS	322888	i3300 Etikettendrucker für die Industrie mit WLAN - UK + Brady Workstation-Suite
i3300-300-C-US-WF	149552	i3300 Etikettendrucker für die Industrie mit WLAN – US
i3300-C-US-W-BWS	322889	i3300 Etikettendrucker für die Industrie mit WLAN - US + Brady Workstation-Suite
i3300-300-C-UK	149555	i3300 Etikettendrucker für die Industrie – UK
i3300-C-UK-BWS	322884	i3300 Etikettendrucker für die Industrie - UK + Brady Workstation-Suite
i3300-SPS-UK-WF	302673	i3300 Etikettendrucker für die Industrie UK mit WLAN, Barcode-Lesegerät und Brady Workstation-Suite „Scannen und Drucken“
i3300-300-C-US	149551	i3300 Etikettendrucker für die Industrie – US
i3300-C-US-BWS	322885	i3300 Etikettendrucker für die Industrie - US + Brady Workstation-Suite

Dieser i3300 Drucker wird in einem Pappkarton geliefert. Zum Lieferumfang des Druckers gehören ein Netzkabel, eine Lizenz für Brady Workstation-Software-Suites, ein USB-Kabel, eine Produkt-CD mit Handbuch, ein Reinigungsset und eine gedruckte Kurzanleitung.



Wird mit der kostenlosen Brady Workstation Basissoftware geliefert, die grundlegende Apps und Funktionen für die Etiketterstellung enthält.



Wird mit einer Lizenz für die Brady Workstation-Suite Ihrer Wahl geliefert: Produkt- und Kabelkennzeichnung, Sicherheits- und Gebäudekennzeichnung oder Laborkennzeichnung. Damit können Sie schnell und einfach eine große Vielfalt von Schildern und Etiketten erstellen.

Zubehör

Bestellbezeichnung	Artikelnr.	Beschreibung
Squeegee	036612	Rakel
B30-TROLLEY	120994	Tragetasche für die Drucker BBP3x/S3xxx/i3300
PCK-6	133251	Drucker-Reinigungsset – Thermotransferdrucker
B31-WIPER	142114	Reinigungstücher für Medien, 5er-Packung
B31-CCT	142116	Reinigungswerkzeug für Schneidevorrichtung für die Drucker BBP30, BBP31, BBP33, S3100 und i3300
Supplies Carrying Case	999834	Tragetasche für Zubehör

BradyPrinter i3300 INDUSTRIAL LABEL PRINTER

Der BradyPrinter i3300 Etikettendrucker für die Industrie ist ein äußerst bedienerfreundlicher PC-basierter Drucker. Er kann zahlreiche Etiketten und Schilder für die Sicherheits- und Gebäudekennzeichnung sowie vorgestanzte Etiketten für die Kabel-, Produkt- oder Laborkennzeichnung drucken.

Drucken einer großen Vielfalt von Etiketten und Schildern

Mit dem BradyPrinter i3300 können Sie eine große Vielfalt von zuverlässigen, einfarbigen Etiketten und Schildern direkt vor Ort drucken. Mehr als 50 verschiedene Etikettenmaterialien von Brady sind mit dem BradyPrinter i3300 kompatibel. Zu den Schildern und Etiketten, die mit dem BradyPrinter i3300 gedruckt werden können, zählen:

- Etiketten für die Leitungs- und Kabelkennzeichnung
- Etiketten für die Produkt- und Laborkennzeichnung
- Schilder für die Sicherheits- und Gebäudekennzeichnung

Diese Kennzeichnungen eignen sich für den Einsatz im Innen- und Außenbereich und umfassen Speziallösungen wie ToughWash-Etiketten und ToughStripe-Bodenmarkierungen.

Entwickelt für die Langlebigkeit

Der BradyPrinter i3300 kann die industrietauglichen Brady-Etiketten bedrucken, die speziell entwickelt wurden, um auch unter anspruchsvollen Bedingungen eine hohe Beständigkeit zu bieten. Alle Etiketten von Brady wurden gemäß den internationalen ASTM-Methoden getestet. Für jedes Material ist ein technisches Datenblatt erhältlich.

Äußerst bedienerfreundlich

Der BradyPrinter i3300 lässt sich äußerst einfach bedienen. Er ermöglicht eine automatische Kalibrierung und eine automatische Einrichtung des Etikettenmaterials. So können Sie sofort die Schilder und Etiketten drucken, die Sie benötigen. Dank der leicht einsetzbaren Etikettenmaterialien und der zugehörigen Farbbänder ist der Wechsel des Etikettenmaterials in weniger als 20 Sekunden äußerst schnell und einfach. In Kombination mit den Apps von Brady Workstation stehen zahlreiche Möglichkeiten für die Gestaltung von Schildern und Etiketten zur Verfügung.

DRUCKER	
Unterstützte Sprachen	Bulgarisch, Chinesisch (vereinfacht), Chinesisch (traditionell), Kroatisch, Tschechisch, Dänisch, Niederländisch, Englisch (US), Estnisch, Finnisch, Französisch (Kanada), Französisch, Deutsch, Ungarisch, Italienisch, Koreanisch, Norwegisch, Polnisch, Portugiesisch (Brasilien), Portugiesisch, Rumänisch, Russisch, Spanisch (Mexiko), Spanisch, Schwedisch, Siamesisch, Türkisch
Software-Kompatibilität	Brady Workstation, Windows-basierter Treiber für herstellerfremde Software
Barcode-Typ	Code 39, Code 93, Code 128 A, B, C, EAN-8, EAN-13, EAN/JAN 13, JAN-8, JAN-13, HIBC, Interleaved 2/5, Interleaved 2/5 mit Prüfziffer, UPC A, Aztec, QR-Code, Datamatrix
Max. Etiketten / Tag	3000
Farbdruck	Einfarbig
Stand-alone Druck	Peripheriegerät
Anschlussoptionen	Ethernet, USB, USB 2.0, WiFi
Druckgeschwindigkeit (mm/Sek)	101,60
Drucktechnologie	Thermotransfer
Druckauflösung (dpi)	300
Smart-Cell	Ja
Max. Etikettenbreite (mm)	107,95
Max. Druckbreite (mm)	101,98
Passende Materialien	Große Auswahl an Endlos- und vorgestanzten Materialien, kundenspezifische Anfertigungen sind möglich
Display	LCD-Farb-Touchscreen
Schneidevorrichtung	Auto-Cutter
Abmessung (mm) : Breite x Tiefe x Länge	228.60 x 241.30 x 304.80
Stromversorgung	AC-Adapter
Gewicht (kg)	5,22

BradyPrinter S3100 SIGN & LABEL PRINTER

Mit dem S3100 Schilder- und Etikettendrucker können Sie eine große Vielfalt an Schildern und Etiketten drucken, um die Sicherheit und Effizienz am Arbeitsplatz zu erhöhen. Sicherheitsschilder, Bodenmarkierungen, 5S- und Lean-Etiketten, Etiketten zur Kennzeichnung von Regalen, Türen, Treppen, Behältern, Schreibtischen und Stühlen sowie CLP-Etiketten zur Kennzeichnung von Chemikalien können mit dem S3100 bei Bedarf direkt in Ihrem Betrieb gedruckt werden.

- Die integrierten Funktionen sind intuitiv und leicht zu bedienen, so dass jeder Etiketten erstellen kann.
- Ideal für mehrere Anwender, zentralisierte Standorte und Lean-/5S-Initiativen geeignet.
- Die Kompatibilität mit den leistungsstarken Etiketten-Apps von Brady Workstation sorgt für noch mehr Vielseitigkeit.
- Leicht einsetzbare Farbbänder und Etiketten beschleunigen den Materialwechsel. Kein kompliziertes Einfädeln, Einrichten der Spindel, Sensoranpassung oder Kalibrierung.
- Sie können schneller mit dem Drucken beginnen und haben so mehr Zeit für andere Aufgaben.



S3100 Drucker

Bestellbezeichnung	Artikelnr.	Beschreibung
S3100-QZ-W	149118	S3100 Schilder- und Etikettendrucker mit WLAN – QWERTZ
S3100-QY-UK-W	149119	S3100 Schilder- und Etikettendrucker mit WLAN – QWERTY UK
S3100-W	149121	S3100 Schilder- und Etikettendrucker mit WLAN – QWERTY US
S3100-AZ-W	149122	S3100 Schilder- und Etikettendrucker mit WLAN – AZERTY
S3100-CYR-W	149123	S3100 Schilder- und Etikettendrucker mit WLAN – KYRILLISCH
S3100-QY-EU-W	149127	S3100 Schilder- und Etikettendrucker mit WLAN – QWERTY EU
S3100	149120	S3100 Schilder- und Etikettendrucker – QWERTY US
S3100-QY-EU	149126	S3100 Schilder- und Etikettendrucker – QWERTY EU
S3100-AZ	149517	S3100 Schilder- und Etikettendrucker – AZERTY
S3100-QZ	149519	S3100 Schilder- und Etikettendrucker – QWERTZ

S3100-Zubehör

Bestellbezeichnung	Artikelnr.	Beschreibung
999834	999834	Tragetasche für Zubehör
B31-CCT	142116	Reinigungswerkzeug für Schneidevorrichtung für die Drucker BBP30, BBP31, BBP33, S3100 und i3300
B31-DC	142117	Staubschutzhülle
B31-WIPER	142114	Reinigungstücher für Medien, 5er-Packung
BBP31/33 TROLLEY	120994	Tragetasche für die Drucker BBP3x/S3xxx/i3300
PCK-6	133251	Drucker-Reinigungsset – Thermotransferdrucker
SQUEEGEE	036612	Rakel

i

Sehen Sie sich das Video zum S3100 Etikettendrucker unter www.bradyeurope.com/S3100 an.



S3100-Sets

Bestellbezeichnung	Artikelnr.	Beschreibung
S3100-QY-UK-W-BWS	198575	S3100 Schilder- und Etikettendrucker mit WLAN - QWERTY UK + BWS-Suite
S3100-QY-UK-BWS	198576	S3100 Schilder- und Etikettendrucker - QWERTY UK + BWS-Suite
S3100-QY-EU-W-BWS	198577	S3100 Schilder- und Etikettendrucker mit WLAN - QWERTY EU + BWS-Suite
S3100-QY-EU-BWS	198578	S3100 Schilder- und Etikettendrucker - QWERTY EU + BWS-Suite
S3100-AZ-W-BWS	198579	S3100 Schilder- und Etikettendrucker mit WLAN - AZERTY + BWS-Suite
S3100-AZ-BWS	198580	S3100 Schilder- und Etikettendrucker - AZERTY + BWS-Suite
S3100-CYR-W-BWS	198581	S3100 Schilder- und Etikettendrucker mit WLAN - KYRILLISCH + BWS-Suite
S3100-QZ-W-BWS	198582	S3100 Schilder- und Etikettendrucker mit WLAN - QWERTZ + BWS-Suite
S3100-QZ-BWS	198583	S3100 Schilder- und Etikettendrucker - QWERTZ + BWS-Suite
S3100-W-BWS	198584	S3100 Schilder- und Etikettendrucker mit WLAN - QWERTY US + BWS-Suite
S3100-BWS	198585	S3100 Schilder- und Etikettendrucker - QWERTY US + BWS-Suite

Die Basic Suite gehört zu jeden Drucker – Sie müssen sie lediglich herunterladen. WorkStation.BradyID.com/Free

Erstellen Sie kundenspezifische Schilder, Etiketten und Rohmarkierer mit der WorkStation.BradyID.com/SFID





BradyPrinter S3700

Schilder- und Etikettendrucker

Mit den Schilder- und Etikettendruckern von Brady können Sie wirkungsvolle Schilder und Etiketten in beliebigen Farben und Formen erstellen. Jederzeit und direkt in Ihrem Betrieb - wann und wo immer Sie diese benötigen. Die Drucker zeichnen sich durch erstklassigen Mehrfarbdruck, vielseitige Funktionen zum Schneiden von Formen und eine äußerst hohe Druckgeschwindigkeit aus und werden schon bald zu Ihrem unverzichtbaren Begleiter werden.

S3700 Schilder- und Etikettendrucker

Bestellbezeichnung	Artikelnr.	Beschreibung
S3700-WB-QWERTZ	176427	S3700 Multicolour & Cut Schilder- und Etikettendrucker mit QWERTZ-Tastatur, WLAN und aktiviertem Bluetooth
S3700-QWERTZ	176428	S3700 Multicolour & Cut Schilder- und Etikettendrucker mit QWERTZ-Tastatur
S3700-WB-AZERTY	176429	S3700 Multicolour & Cut Schilder- und Etikettendrucker mit AZERTY-Tastatur, WLAN und aktiviertem Bluetooth
S3700-AZERTY	176430	S3700 Multicolour & Cut Schilder- und Etikettendrucker mit AZERTY-Tastatur
S3700-WB-QWERTY-EU	176431	S3700 Multicolour & Cut Schilder- und Etikettendrucker mit QWERTY-EU-Tastatur, WLAN und aktiviertem Bluetooth
S3700-QWERTY-EU	176432	S3700 Multicolour & Cut Schilder- und Etikettendrucker mit QWERTY-EU-Tastatur
S3700-WB-QWERTY-UK	176433	S3700 Multicolour & Cut Schilder- und Etikettendrucker mit QWERTY-UK-Tastatur, WLAN und aktiviertem Bluetooth
S3700-QWERTY-UK	176434	S3700 Multicolour & Cut Schilder- und Etikettendrucker mit QWERTY-UK-Tastatur
S3700-WB-CYRILLIC	176435	S3700 Multicolour & Cut Schilder- und Etikettendrucker mit KYRILLISCHER Tastatur, WLAN und aktiviertem Bluetooth
S3700-CYRILLIC	176436	S3700 Multicolour & Cut Schilder- und Etikettendrucker mit KYRILLISCHER Tastatur

Verschiedene Materialoptionen werden unterstützt, sodass Sie Schilder und Etiketten für unterschiedliche Anwendungen erstellen können.



Mehrere Druckfarben

Die Mehrfarben-Funktion ermöglicht das Drucken von auffälligen Sicherheitsschildern, Lockout-Anhängern, Warnetiketten und mehr in einem Schritt.

Schneiden von Formen

Mit dem eingebauten XY-Schneider können vorgestanzte Formen und Text erstellt werden, sodass die Platzierung neuer Meldungen frei gewählt werden kann.

Einfache Etikettenerstellung

Die intelligente Drucktechnologie von Brady ermöglicht eine rasche Einrichtung, hohe Druckgeschwindigkeiten und eine äußerst schnelle Etikettenerstellung.



Eine Vergleichsübersicht der Drucker befindet sich auf den **Seiten 6 und 7**

Automatische Einrichtung der Etikette

Die Drucker lesen wichtige Informationen aus der Kassette und nehmen die Einrichtung dann automatisch vor, damit Sie sofort mit dem Drucken beginnen können.

Keine Kalibrierung oder Verschwendung von Etiketten, keine Testetiketten zum Einstellen der Druckgeschwindigkeit und Brenntemperatur, kein umständliches Navigieren durch Bildschirme zur Auswahl eines Etiketts und keine Zeitverschwendung beim Einrichten der Etikettenmaße und der Textgröße.

Materialwechsel in 20 Sekunden

Leicht einsetzbare Farbbänder und Etiketten beschleunigen den Materialwechsel. Kein kompliziertes Einfädeln, Einrichten der Spindel, Sensoranpassung oder Kalibrierung.

Sie können schneller mit dem Drucken beginnen und haben so mehr Zeit für andere Aufgaben.



Die Basic Suite gehört zu jedem Drucker – Sie müssen sie lediglich herunterladen. Workstation.BradyID.com/Free



Erstellen Sie kundenspezifische Schilder, Etiketten und Rohrmarkierer mit der WorkStation.BradyID.com/SFID



Druckerspezifikationen

Unterstützte Sprachen	Englisch (US), Französisch, Portugiesisch, Spanisch, Bahasa (Indonesien), Bahasa (Malaysia), Tschechisch, Dänisch, Deutsch, Estnisch, Kroatisch, Italienisch, Ungarisch, Niederländisch, Norwegisch, Polnisch, Rumänisch, Slowakisch, Slowenisch, Finnisch, Schwedisch, Vietnamesisch, Türkisch, Bulgarisch, Russisch, Koreanisch, Chinesisch (traditionell & vereinfacht), Siamesisch, Japanisch
Software-Kompatibilität	Brady Workstation, Mobile App „Express-Etiketten“, Windows-basierter Treiber für herstellerfremde Software
Barcode-Typ	Code 128 Auto, Code 39, Interleaved 2 von 5, Mehr über Brady Workstation, EAN-13, UPC-A, PDF417, QR Code
Empfohlene Druckmenge / Tag	600
Integrierte Symbole	664
Farbdruck	Mehrfarbig; Einfarbig
Stand-Alone Druck	Mobilgerät angeschlossen Stand-Alone Peripheriegerät
Anschlussoptionen	Bluetooth, WiFi, Ethernet, USB
Speicherkapazität	512 MB
Druckgeschwindigkeit (mm/Sek)	127,00 mm/s
Drucktechnologie	Thermotransfer
Druckauflösung (dpi)	300 dpi
Schriftgröße (Punkt)	4 - 600 pt
Max. Etikettenbreite (mm)	107,95
Max. Druckbreite (mm)	101,60
Passende Materialien	Magnetischer Polyester, Polyester mit Metallerkennung, Nichtmetallischer Polyester in Metallic-Optik, Metallisierter Polyester, Papier, Phosphoreszierender Polyester, Polyester, Polyester mit Polyester-Schutzlaminat, Polyimid, Polyvinylfluorid, Reflektierendes Band, Fälschungssicherer, metallisierter Polyester, Vinyl, Vinylgewebe, Hochwertiges Polyester
Display	LCD-Farb-Touchscreen
Schneidevorrichtung	XY-Cutter und Auto-Cutter
Abmessungen	482,60 mm (B) x 279,40 mm (H) x 361,95 mm (T)
Stromversorgung	AC-Adapter
Gewicht (kg)	16,74 kg

Zubehör i3300, S3100, S3700

Druckerkompatibilität	Bestellbezeichnung	Artikelnr.	Beschreibung
S3100	ASSY, PKG, ACCESSORY, STYLUS, PLA	142115	Touchscreen-Stifte 3 Stück/Pack
S3100	B31-DC	142117	Staubschutzhülle S3100
S3000; S3100	B30-TROLLEY	120994	Tragetasche für die Drucker S3100, i3300
S3000; S3100	B31-CCT	142116	Reinigungswerkzeug für Schneidevorrichtung für die Drucker BBP30, BBP31, BBP33, S3100, i3300, S3700
S3100; S3700	NET-LAN	142267	LAN-Netzwerkarte
S3100; S3700	NET-WIFI-LAN	142268	WiFi/LAN-Netzwerkarte
S3000; S3100; S3700	PCK-6	133251	Drucker-Reinigungsset – Thermotransferdrucker
S3000; S3100; S3700	B31-WIPER	142114	Reinigungstücher für Medien, 5er-Packung
S3000; S3100; S3700	Squeegee	036612	Rakel



Mehrfarbige
Sicherheitsschilder



Rohrmarkierer



Sicherheitsetiketten für
Maschinen



GHS/CLP-Etiketten

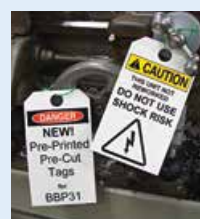

Sicherheitsanhänger

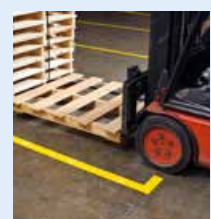

Bodenmarkierung



Set mit Verbrauchsmaterialien für Safety Sign Slider

Bedrucken Sie diese stabilen Blanko-Tafeln zur Verwendung mit der flexiblen Safety Sign Slider-Kommunikationsplattform von Brady. Dieses Kit ist in zwei Versionen erhältlich: eine Version für die BBP30, BBP31, S3100, BBP35 und BBP37 Drucker und eine Version für den BBP85 Drucker.

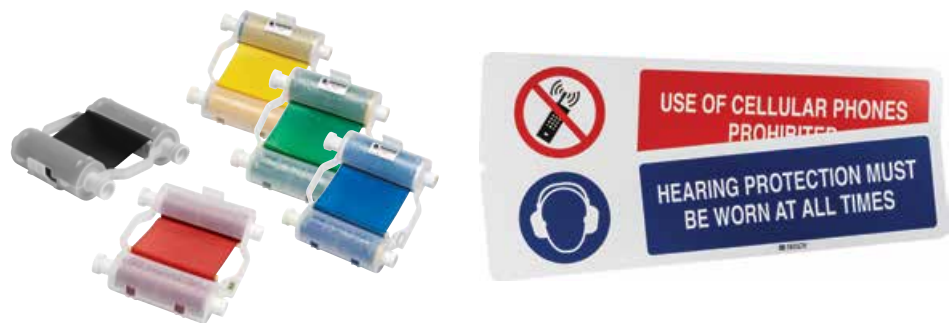

Bestellbezeichnung	Beschreibung
B30-RIGID SIGN-KIT	Set für stabile Schilder und Tafeln für BBP3x Drucker

Dieses Set enthält je eines der folgenden Teile:

Bestellbezeichnung	Beschreibung	Farbe	Breite (mm)	Etikettenhöhe B (mm)	Etikettenlänge B (m)
B30-R10000	Farbband	Schwarz	110,00	-	60,00
B30-R10000-BL	Farbband	Blau	110,00	-	60,00
B30-R10000-GN	Farbband	Grün	110,00	-	60,00
B30-R10000-RD	Farbband	Rot	110,00	-	60,00
B30-R10000-YL	Farbband	Gelb	110,00	-	60,00
B30C-4000-7569-WT	Rolle(n)	Weiß	101,00	-	30,00
SLIDER BOARD-PVC-296x650mm-BLANK-4xA5	Schild	Weiß	296,00	650,00	-
SLIDER INSERT-PP-148x210mm-BLANK	Schild	Weiß	148,00	210,00	-
SLIDER TITLE-PP-296x150mm-BLANK	Schild	Weiß	296,00	150,00	-

Kompatibel mit den BBP37, BBP35, BBP31, i3300, S3100 und BBP30 Druckern.





Set mit CLP/GHS-Verbrauchsmaterialien

Kennzeichnen Sie Ihre Chemikalien gemäß den geltenden Vorschriften zur Klassifizierung und Kennzeichnung.



Bestellbezeichnung	Beschreibung
B30-CLP-KIT	Set mit vorgedruckten GHS/CLP-Chemieetiketten für BBP3x Drucker

Dieses Set enthält je eines der folgenden Teile:

Bestellbezeichnung	Beschreibung	Etikettenbreite A (mm)	Etikettenhöhe B (mm)	Etikettenlänge B (m)	Etiketten pro Packung
B30-R10000	Farbband	110,00	-	60,90	-
B30-260-7569-CLP4B	 Etikett(en)	55,00	85,00	-	340
B30-261-7569-CLP4B	 Etikett(en)	75,00	110,00	-	270
B30-262-7569-CLP4B	 Etikett(en)	105,00	155,00	-	200

Kompatibel mit den BBP37, BBP35, BBP31, i3300, S3100 und BBP30 Druckern.

Set mit Verbrauchsmaterialien für die Rohrkenzeichnung

Drucken Sie direkt vor Ort beständige Bänder zur Kennzeichnung Ihrer Rohre in Übereinstimmung mit maßgeblichen Gesetzen und Industriestandards.



Bestellbezeichnung	Beschreibung
B30-PM-KIT	Set für die Rohrkenzeichnung für BBP3x Drucker

Dieses Set enthält je eines der folgenden Teile:

Bestellbezeichnung	Beschreibung	Farbe	Breite (mm)	Etikettenlänge B (m)
B30-R10000	Farbband	Schwarz	110,00	60,00
B30-R10000-WT	Farbband	Weiß	110,00	60,00
B30C-4000-595-BL	Rolle(n)	Blau	101,60	30,48
B30C-4000-595-BR	Rolle(n)	Braun	101,60	30,48
B30C-4000-595-GN	Rolle(n)	Grün	101,60	30,48
B30C-4000-595-PL	Rolle(n)	Lila	101,60	30,48
B30C-4000-595-RD	Rolle(n)	Rot	101,60	30,48
B30C-4000-595-YL	Rolle(n)	Gelb	101,60	30,48

Kompatibel mit den BBP37, BBP35, BBP31, i3300, S3100 und BBP30 Druckern.

Set mit Verbrauchsmaterialien für die allgemeine Sicherheitskennzeichnung

Mithilfe dieser Blanko-Etiketten können Sie schnell und einfach normenkonforme Gebots-, Verbots-, Warn- und Notfallschilder für Ihren Betrieb erstellen.

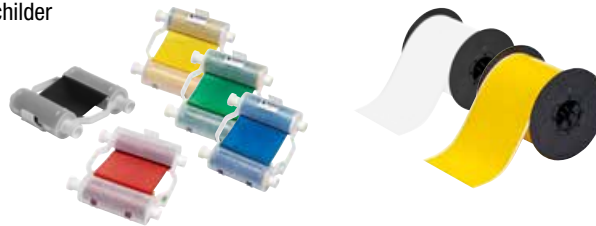

Bestellbezeichnung	Beschreibung
B30-SAFETY-KIT	Allgemeines Sicherheits-Set für BBP3x Drucker

Dieses Set enthält je eines der folgenden Teile:

Bestellbezeichnung	Beschreibung	Farbe	Breite (mm)	Etikettenlänge B (m)
B30-R10000	Farbband	Schwarz	110,00	60,00
B30-R10000-BL	Farbband	Blau	110,00	60,00
B30-R10000-GN	Farbband	Grün	110,00	60,00
B30-R10000-RD	Farbband	Rot	110,00	60,00
B30-R10000-YL	Farbband	Gelb	110,00	60,00
B30C-4000-595-WT	Rolle(n)	Weiß	101,60	30,48
B30C-4000-595-YL	Rolle(n)	Gelb	101,60	30,48

Kompatibel mit den BBP37, BBP35, BBP31, i3300, S3100 und BBP30 Druckern.

Set für die Bodenmarkierung für die Drucker i3300/S3100/BBP35/BBP37

Drucken Sie individuelle Bodenmarkierungen mit Ihrem Brady-Drucker. Dieses Set ermöglicht es Ihnen, druckbare Hinweise auf dem Boden anzubringen. Die Bodenmarkierungsrolle wird mit einer separaten Rolle des B-634 Polyester-Schutzlaminats geliefert, um Ihre Hinweistexte zu schützen.



Bestellbezeichnung	Artikelnr.	Beschreibung
B30-FLOOR-KIT	199986	Set für die Bodenmarkierung für die Drucker BBP35/BBP37/S3xxx/i3300



B-595 Hochleistungsfähiges Vinylband für Innen- und Außenanwendungen

Für die allgemeine Anlagen- und Sicherheitskennzeichnung: Unser bestes Vinylmaterial für die Industrie.

- Beständiges, kaum schrumpfendes Vinyl mit unserem stärksten Klebstoff
- Geeignet für ungleichmäßige, gebogene, raue und stark strukturierte Oberflächen (lackierte Betonwände, unebenes Holz, strukturierte Kunststoffe, ummantelte Rohre, pulverbeschichtete Oberflächen)
- Haftet an "schwierigen" Gegenständen mit niedriger Oberflächenspannung (PVC-Rohre, blasgeformte Ausrüstungskästen, ABS-Kunststoffe, recycelte Kunststoffe)



Diagramm	Bestellbezeichnung	Farbe	Breite (mm)	Etikettenlänge B (m)	Etiketten pro Rolle	Empfohlenes Farbband
∞	B30C-500-595-WT	Weiß	12,70	30,48	1	B30-R10000
∞	B30C-1125-595-WT	Weiß	28,58	30,48	1	B30-R10000
∞	B30C-2250-595-WT	Weiß	57,15	30,48	1	B30-R10000
∞	B30C-3000-595-WT	Weiß	76,20	30,48	1	B30-R10000
∞	B30C-4000-595-WT	Weiß	101,60	30,48	1	B30-R10000
∞	B30C-500-595-CL	Transparent	12,70	30,48	1	B30-R10000
∞	B30C-1125-595-CL	Transparent	28,58	30,48	1	B30-R10000
∞	B30C-2250-595-CL	Transparent	57,15	30,48	1	B30-R10000
∞	B30C-4000-595-CL	Transparent	101,60	30,48	1	B30-R10000
∞	B30C-500-595-BK	Schwarz	12,70	30,48	1	B30-R10000-WT
∞	B30C-1125-595-BK	Schwarz	28,58	30,48	1	B30-R10000-WT
∞	B30C-2250-595-BK	Schwarz	57,15	30,48	1	B30-R10000-WT
∞	B30C-4000-595-BK	Schwarz	101,60	30,48	1	B30-R10000-WT
∞	B30C-500-595-RD	Rot	12,70	30,48	1	B30-R10000-WT
∞	B30C-1125-595-RD	Rot	28,58	30,48	1	B30-R10000-WT
∞	B30C-2250-595-RD	Rot	57,15	30,48	1	B30-R10000-WT
∞	B30C-4000-595-RD	Rot	101,60	30,48	1	B30-R10000-WT
∞	B30C-500-595-OR	Orange	12,70	30,48	1	B30-R10000
∞	B30C-1125-595-OR	Orange	28,58	30,48	1	B30-R10000
∞	B30C-2250-595-OR	Orange	57,15	30,48	1	B30-R10000
∞	B30C-4000-595-OR	Orange	101,60	30,48	1	B30-R10000
∞	B30C-1125-595-OC	Ocker	28,58	30,48	1	B30-R60000C
∞	B30C-2250-595-OC	Ocker	57,15	30,48	1	B30-R60000C
∞	B30C-4000-595-OC	Ocker	101,60	30,48	1	B30-R60000C
∞	B30C-500-595-PL	Lila	12,70	30,48	1	B30-R10000-WT
∞	B30C-1125-595-PL	Lila	28,58	30,48	1	B30-R10000-WT
∞	B30C-2250-595-PL	Lila	57,15	30,48	1	B30-R10000-WT
∞	B30C-4000-595-PL	Lila	101,60	30,48	1	B30-R10000-WT
∞	B30C-500-595-GN	Grün	12,70	30,48	1	B30-R10000-WT
∞	B30C-1125-595-GN	Grün	28,58	30,48	1	B30-R10000-WT
∞	B30C-2250-595-GN	Grün	57,15	30,48	1	B30-R10000-WT
∞	B30C-4000-595-GN	Grün	101,60	30,48	1	B30-R10000-WT
∞	B30C-500-595-GY	Grau	12,70	30,48	1	B30-R10000
∞	B30C-1125-595-GY	Grau	28,58	30,48	1	B30-R10000
∞	B30C-2250-595-GY	Grau	57,15	30,48	1	B30-R10000
∞	B30C-4000-595-GY	Grau	101,60	30,48	1	B30-R10000
∞	B30C-500-595-GD	Gold	12,70	30,48	1	B30-R10000
∞	B30C-1125-595-GD	Gold	28,58	30,48	1	B30-R10000
∞	B30C-2250-595-GD	Gold	57,15	30,48	1	B30-R10000
∞	B30C-4000-595-GD	Gold	101,60	30,48	1	B30-R10000
∞	B30C-500-595-YL	Gelb	12,70	30,48	1	B30-R10000
∞	B30C-1125-595-YL	Gelb	28,58	30,48	1	B30-R10000
∞	B30C-2250-595-YL	Gelb	57,15	30,48	1	B30-R10000
∞	B30C-3000-595-YL	Gelb	76,20	30,48	1	B30-R10000
∞	B30C-4000-595-YL	Gelb	101,60	30,48	1	B30-R10000
∞	B30C-500-595-BR	Braun	12,70	30,48	1	B30-R10000-WT
∞	B30C-1125-595-BR	Braun	28,58	30,48	1	B30-R10000-WT
∞	B30C-2250-595-BR	Braun	57,15	30,48	1	B30-R10000-WT
∞	B30C-4000-595-BR	Braun	101,60	30,48	1	B30-R10000-WT
∞	B30C-500-595-BL	Blau	12,70	30,48	1	B30-R10000-WT
∞	B30C-1125-595-BL	Blau	28,58	30,48	1	B30-R10000-WT
∞	B30C-2250-595-BL	Blau	57,15	30,48	1	B30-R10000-WT
∞	B30C-4000-595-BL	Blau	101,60	30,48	1	B30-R10000-WT

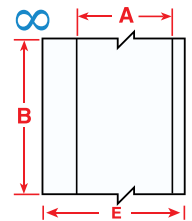

B-569 Hochleistungs-Polyester

Für Kennzeichnungen auf Edelstahl und glatten Oberflächen.

- Geringer Halogenanteil zur Kennzeichnung von Rohren und Oberflächen aus Edelstahl
- Haftet sehr gut auf ganz glatten Oberflächen und eignet sich ideal zum Anbringen auf unelastischen Paneelen



Diagramm	Bestellbezeichnung	Farbe	Breite (mm)	Etikettenlänge B (m)	Etiketten pro Rolle	Empfohlenes Farbband
∞	B30C-500-569-WT	Weiß	12,70	30,48	1	B30-R10000
∞	B30C-1125-569-WT	Weiß	28,58	30,48	1	B30-R10000
∞	B30C-2250-569-WT	Weiß	57,15	30,48	1	B30-R10000
∞	B30C-3000-569-WT	Weiß	76,20	30,48	1	B30-R10000
∞	B30C-4000-569-WT	Weiß	101,60	30,48	1	B30-R10000
∞	B30C-500-569-CL	Transparent	12,70	30,48	1	B30-R10000
∞	B30C-1125-569-CL	Transparent	28,58	30,48	1	B30-R10000
∞	B30C-2250-569-CL	Transparent	57,15	30,48	1	B30-R10000
∞	B30C-4000-569-CL	Transparent	101,60	30,48	1	B30-R10000
∞	B30C-500-569-BK	Schwarz	12,70	30,48	1	B30-R10000-WT
∞	B30C-1125-569-BK	Schwarz	28,58	30,48	1	B30-R10000-WT
∞	B30C-2250-569-BK	Schwarz	57,15	30,48	1	B30-R10000-WT
∞	B30C-4000-569-BK	Schwarz	101,60	30,48	1	B30-R10000-WT
∞	B30C-500-569-RD	Rot	12,70	30,48	1	B30-R10000-WT
∞	B30C-1125-569-RD	Rot	28,58	30,48	1	B30-R10000-WT
∞	B30C-2250-569-RD	Rot	57,15	30,48	1	B30-R10000-WT
∞	B30C-4000-569-RD	Rot	101,60	30,48	1	B30-R10000-WT
∞	B30C-500-569-PK	Pink	12,70	30,48	1	B30-R10000
∞	B30C-1125-569-PK	Pink	28,58	30,48	1	B30-R10000
∞	B30C-2250-569-PK	Pink	57,15	30,48	1	B30-R10000
∞	B30C-4000-569-PK	Pink	101,60	30,48	1	B30-R10000
∞	B30C-2250-569-OR	Orange	57,15	30,48	1	B30-R10000
∞	B30C-4000-569-OR	Orange	101,60	30,48	1	B30-R10000
∞	B30C-1125-569-OC	Ocker	28,58	30,48	1	B30-R10000
∞	B30C-2250-569-OC	Ocker	57,15	30,48	1	B30-R10000
∞	B30C-4000-569-OC	Ocker	101,60	30,48	1	B30-R10000
∞	B30C-500-569-TN	Lohfarbig	12,70	30,48	1	B30-R10000
∞	B30C-1125-569-TN	Lohfarbig	28,58	30,48	1	B30-R10000
∞	B30C-2250-569-TN	Lohfarbig	57,15	30,48	1	B30-R10000
∞	B30C-4000-569-TN	Lohfarbig	101,60	30,48	1	B30-R10000
∞	B30C-500-569-PL	Lila	12,70	30,48	1	B30-R10000-WT
∞	B30C-1125-569-PL	Lila	28,58	30,48	1	B30-R10000-WT
∞	B30C-2250-569-PL	Lila	57,15	30,48	1	B30-R10000-WT
∞	B30C-4000-569-PL	Lila	101,60	30,48	1	B30-R10000-WT
∞	B30C-500-569-SB	Himmelblau	12,70	30,48	1	B30-R10000
∞	B30C-1125-569-SB	Himmelblau	28,58	30,48	1	B30-R10000
∞	B30C-2250-569-SB	Himmelblau	57,15	30,48	1	B30-R10000
∞	B30C-4000-569-SB	Himmelblau	101,60	30,48	1	B30-R10000
∞	B30C-500-569-LB	Hellblau	12,70	30,48	1	B30-R10000
∞	B30C-1125-569-LB	Hellblau	28,58	30,48	1	B30-R10000
∞	B30C-2250-569-LB	Hellblau	57,15	30,48	1	B30-R10000
∞	B30C-4000-569-LB	Hellblau	101,60	30,48	1	B30-R10000
∞	B30C-500-569-GN	Grün	12,70	30,48	1	B30-R10000-WT
∞	B30C-1125-569-GN	Grün	28,58	30,48	1	B30-R10000-WT
∞	B30C-2250-569-GN	Grün	57,15	30,48	1	B30-R10000-WT
∞	B30C-4000-569-GN	Grün	101,60	30,48	1	B30-R10000-WT
∞	B30C-500-569-GY	Grau	12,70	30,48	1	B30-R10000
∞	B30C-1125-569-GY	Grau	28,58	30,48	1	B30-R10000
∞	B30C-2250-569-GY	Grau	57,15	30,48	1	B30-R10000
∞	B30C-4000-569-GY	Grau	101,60	30,48	1	B30-R10000
∞	B30C-500-569-YL	Gelb	12,70	30,48	1	B30-R10000
∞	B30C-1125-569-YL	Gelb	28,58	30,48	1	B30-R10000
∞	B30C-2250-569-YL	Gelb	57,15	30,48	1	B30-R10000
∞	B30C-4000-569-YL	Gelb	101,60	30,48	1	B30-R10000
∞	B30C-500-569-BR	Braun	12,70	30,48	1	B30-R10000-WT
∞	B30C-1125-569-BR	Braun	28,58	30,48	1	B30-R10000-WT
∞	B30C-2250-569-BR	Braun	57,15	30,48	1	B30-R10000-WT
∞	B30C-4000-569-BR	Braun	101,60	30,48	1	B30-R10000-WT
∞	B30C-500-569-BL	Blau	12,70	30,48	1	B30-R10000-WT
∞	B30C-1125-569-BL	Blau	28,58	30,48	1	B30-R10000-WT
∞	B30C-2250-569-BL	Blau	57,15	30,48	1	B30-R10000-WT
∞	B30C-4000-569-BL	Blau	101,60	30,48	1	B30-R10000-WT

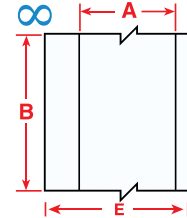



Premask-Applikationsband

- Mit dem Premask-Applikationsband lassen sich ausgeschnittene Buchstaben und Formen ganz einfach in gerader Linie anbringen.

Artikelnr.	Beschreibung	Etikettenbreite A (mm)	Etikettenlänge B (m)
243242	Applikationsband - Transferband	100,00	50,00



B-595 Vorgedruckte, gestanzte Blanko-Schilder mit Kopfzeile

Zur sekundenschnellen Erstellung von Sicherheits- und Warnetiketten.

- Ermöglicht die schnelle Erstellung von mehrfarbigen Schildern - in einem einzigen Druckdurchgang
- Material für den Innen- und Außenbereich, geeignet für raue, ungleichmäßige und Oberflächen mit "schwierigen Hafteigenschaften"



Erstellen Sie Sicherheits- und Warnetiketten mit diesem Zubehör und den integrierten Vorlagen des BBP35/37-Druckers oder mit den Vorlagen der Workstation-Software.



Diagramm	Bestellbezeichnung		Etikettenbreite A (mm)	Etikettenhöhe B (mm)	Etiketten pro Rolle	Empfohlene Farbband-Serien
⊗	B30-25-595-ANSIDA	DANGER	101,00	152,00	175	B30-R10000
⊗	B30-241-595-ANSIDA	DANGER	57,00	75,00	300	B30-R10000
⊗	B30-25-595-ANSICA	CAUTION	101,00	152,00	175	B30-R10000
⊗	B30-241-595-ANSICA	CAUTION	57,00	75,00	300	B30-R10000
⊗	B30-25-595-ANSIWA	WARNING	101,00	152,00	175	B30-R10000
⊗	B30-241-595-ANSIWA	WARNING	57,00	75,00	300	B30-R10000
⊗	B30-25-595-ANSINO	NOTICE	101,00	152,00	175	B30-R10000
⊗	B30-241-595-ANSINO	NOTICE	57,00	75,00	300	B30-R10000
⊗	B30-25-595-OSHADA	DANGER	101,00	152,00	175	B30-R10000
⊗	B30-241-595-OSHADA	DANGER	57,00	75,00	300	B30-R10000
⊗	B30-25-595-OSHACA*	CAUTION	101,00	152,00	175	B30-R10000
⊗	B30-241-595-OSHACA*	CAUTION	57,00	75,00	300	B30-R10000
▲	B30-25-595-BLNKWT		101,00	152,00	175	B30-R10000
▲	B30-241-595-BLNKWT		57,00	75,00	300	B30-R10000
▲	B30-242-595-BLNKWT		29,00	72,00	300	B30-R10000
▲	B30-219-595-BLNKWT		57,00	98,00	250	B30-R10000
▲	B30-25-595-BLNKYL		101,00	152,00	175	B30-R10000
▲	B30-241-595-BLNKYL		57,00	75,00	300	B30-R10000

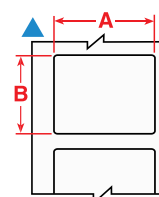
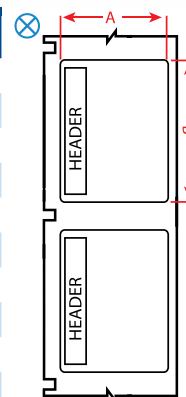

*Textbereich unter Kopfzeile ist gelb. Textbereich unter allen anderen Zeichen ist weiß. Die farbigen B30-R10000 Bänder können auch mit diesen Teilen verwendet werden.

B-595 Vorgedruckte NFPA-Etiketten für Chemikalienkennzeichnung

Für die schnelle Erstellung von NFPA- und Farbstreifen-Etiketten.

- 5 farbige Chemietiketten können in einem Schritt gedruckt werden
- Das Material ist für den Innen- und Außenbereich geeignet und beständig gegen Feuchtigkeit, Chemikalien und Abrieb



Diagramm	Bestellbezeichnung	Breite (mm)	Etikettenhöhe B (mm)	Etiketten pro Rolle	Empfohlenes Farbband
	B30-263-595-NFPA	158,75	101,60	170	B30-R10000
	B30-244-595-CB	57,15	57,15	365	B30-R10000
	B30-244-595-NFPA	57,15	57,15	365	B30-R10000
	B30-245-595-CB	101,60	57,15	240	B30-R10000
	B30-245-595-NFPA	101,60	57,15	240	B30-R10000
	B30-244-595-HMIG	57,15	57,15	365	B30-R10000
	B30-246-595-HMIG	76,20	28,58	300	B30-R10000
	B30-246-595-NFR	76,20	28,58	300	B30-R10000

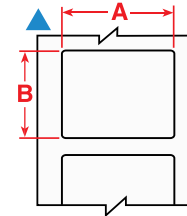

B-851 Nicht klebende, vorgedruckt und gestanzte Sicherheitsanhänger

Vorgedruckt und gestanzt zur Zeitersparnis!

- Nicht klebende, halb feste Polyester-Anhänger
- Die Anhänger sind mit Loch und schrägen Ecken gestanzt
- Perforierung zwischen den einzelnen Anhängern
- Einknüpfösen aus Kunststoff zur Verstärkung der Löcher erhältlich. Bestellnummer: 20596: SNAP-IN GROMMETS



Diagramm	Bestellbezeichnung	Breite (mm)	Etikettenhöhe B (mm)	Etiketten pro Rolle	Empfohlenes Farbband
	B30-255-851OSHADSB	82,55	146,05	100	B30-R10000
	B30-255-851-ANSIDB	82,55	146,05	100	B30-R10000
	B30-255-851-OSHADB	82,55	146,05	100	B30-R10000
	B30-255-851-WHT-B	82,55	146,05	100	B30-R10000
	B30-255-851OSHADSF	82,55	146,05	100	B30-R10000
	B30-255-851-ANSIDF	82,55	146,05	100	B30-R10000
	B30-255-851-OSHADF	82,55	146,05	100	B30-R10000
	B30-255-851-WHT-F	82,55	146,05	100	B30-R10000
	B30-255-851-OST-BK	82,55	146,05	100	B30-R10000
	B30-255-851-YL	82,55	146,05	100	B30-R10000
	B30-255-851-GN	82,55	146,05	100	B30-R10000
	B30-255-851-RD	82,55	146,05	100	B30-R10000
	B30-255-851-OR	82,55	146,05	100	B30-R10000
	B30-255-851-BL	82,55	146,05	100	B30-R10000
	B30-255-851-ANSIDA	82,55	146,05	100	B30-R10000
	B30-255-851-OSHADA	82,55	146,05	100	B30-R10000
	B30-255-851-ANSICA	82,55	146,05	100	B30-R10000
	B30-255-851-WT	82,55	146,05	100	B30-R10000

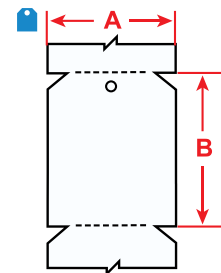



B-7569 Vordruckte CLP/GHS-Etiketten

Für den schnellen Druck von zweifarbigen Gefahrstoffetiketten in einem Schritt.

- Blanko-Etiketten mit vordruckten roten Rauten ermöglichen den Druck von zweifarbigen GHS/CLP-Etiketten in einem Schritt
- 4 Etikettengrößen, die den Vorlagen in der Brady Workstation CLP/GHS App entsprechen. workstation.bradvid.com
- Das Vinylmaterial ist für den Innen- und Außenbereich geeignet und beständig gegen Feuchtigkeit, Chemikalien und Abrieb



Diagramm	Bestellbezeichnung		Breite (mm)	Etikettenhöhe B (mm)	Etiketten pro Rolle	Empfohlenes Farbband
▲	B30-260-7569-CLP1		84,99	55,00	340	B30-R10000
▲	B30-260-7569-CLP2		84,99	55,00	340	B30-R10000
▲	B30-260-7569-CLP3A		84,99	55,00	340	B30-R10000
▲	B30-260-7569-CLP3B		84,99	55,00	340	B30-R10000
▲	B30-260-7569-CLP4A		84,99	55,00	340	B30-R10000
▲	B30-260-7569-CLP4B		84,99	55,00	340	B30-R10000
▲	B30-261-7569-CLP1		110,00	75,00	270	B30-R10000
▲	B30-261-7569-CLP2		110,00	75,00	270	B30-R10000
▲	B30-261-7569-CLP3A		110,00	75,00	270	B30-R10000
▲	B30-261-7569-CLP3B		110,00	75,00	270	B30-R10000
▲	B30-261-7569-CLP4A		110,00	75,00	270	B30-R10000
▲	B30-261-7569-CLP4B		110,00	75,00	270	B30-R10000
▲	B30-262-7569-CLP1		154,99	104,98	200	B30-R10000
▲	B30-262-7569-CLP2		154,99	104,98	200	B30-R10000
▲	B30-262-7569-CLP3A		154,99	104,98	200	B30-R10000
▲	B30-262-7569-CLP3B		154,99	104,98	200	B30-R10000
▲	B30-262-7569-CLP4A		154,99	104,98	200	B30-R10000
▲	B30-262-7569-CLP4B		154,99	104,98	200	B30-R10000
▲	B30-18-7569-CLP4C		76,20	25,40	1000	B30-R10000



Brady Workstation CLP/GHS Etiketten App

Gestalten und drucken Sie einfach GHS/CLP-Etiketten mithilfe der vordefinierten Beschreibungen von Chemikalien, Symbole und Signalwörter, die in der Brady Workstation GHS/CLP-Etiketten App enthalten sind.

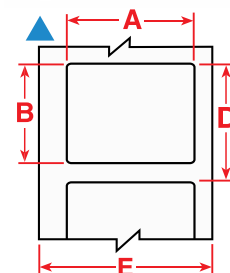
Die GHS/CLP-Etiketten App der Brady Workstation ermöglicht es Anwendern, die Chemikalien nach Name oder CAS-Nummer auszuwählen. Die App füllt dann automatisch alle Pflichtfelder aus, um ein normenkonformes GHS/CLP-Etikett zu erstellen.



Entdecken sie die Brady Workstation
www.bradyeurope.com/workstation

B-483/B-634 ToughStripe Bodenmarkierungsband mit Schutzlaminat

Ideal zur Kennzeichnung von Gängen, Wegen und Lagerplätzen

- Erstellen Sie individuelle Bodenmarkierungen in 3 einfachen Schritten selbst: Etikett drucken, auf dem Boden platzieren, Schutzlaminat anbringen.
- Jedes Set enthält 1 Rolle B-483 Markierungsband und 1 Rolle B-634 Schutzlaminat.



Diagramm	Bestellbezeichnung	Farbe	Breite (mm)	Etikettenlänge B (m)	Etiketten pro Rolle	Empfohlenes Farbband
∞	B30C-1125-483BL-KT	Blau	28,58	30,48	1	B30-R4400-WT
∞	B30C-2250-483BL-KT	Blau	57,15	30,48	1	B30-R4400-WT
∞	B30C-4000-483BL-KT	Blau	101,60	30,48	1	B30-R4400-WT
∞	B30C-1125-483YL-KT	Gelb	28,58	30,48	1	B30-R6000
∞	B30C-2250-483YL-KT	Gelb	57,15	30,48	1	B30-R6000
∞	B30C-3000-483YL-KT	Gelb	76,20	30,48	1	B30-R6000
∞	B30C-4000-483YL-KT	Gelb	101,60	30,48	1	B30-R6000
∞	B30C-1125-483GN-KT	Grün	28,58	30,48	1	B30-R4400-WT
∞	B30C-2250-483GN-KT	Grün	57,15	30,48	1	B30-R4400-WT
∞	B30C-4000-483GN-KT	Grün	101,60	30,48	1	B30-R4400-WT
∞	B30C-2250-483OR-KT	Orange	57,15	30,48	1	B30-R6000
∞	B30C-4000-483OR-KT	Orange	101,60	30,48	1	B30-R6000
∞	B30C-1125-483RD-KT	Rot	28,58	30,48	1	B30-R4400-WT
∞	B30C-2250-483RD-KT	Rot	57,15	30,48	1	B30-R4400-WT
∞	B30C-4000-483RD-KT	Rot	101,60	30,48	1	B30-R4400-WT
∞	B30C-2250-483BK-KT	Schwarz	57,15	30,48	1	B30-R4400-WT
∞	B30C-1125-483WT-KT	Weiß	28,58	30,48	1	B30-R6000
∞	B30C-2250-483WT-KT	Weiß	57,15	30,48	1	B30-R6000
∞	B30C-3000-483WT-KT	Weiß	76,20	30,48	1	B30-R6000
∞	B30C-4000-483WT-KT	Weiß	101,60	30,48	1	B30-R6000



ToughStripe Bodenmarkierungsband – Klebkraft

Bodenarten

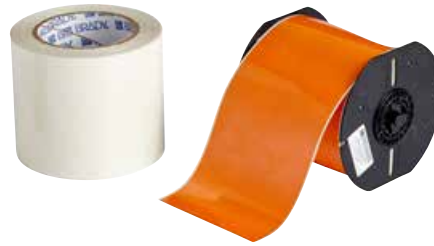
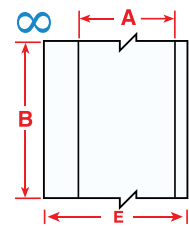
Kieselsand
 Aluminiumoxidsand
 Granatsand
 Grobes Epoxid
 Grobes Rautenblech

Feines Rautenblech
 Sechskant-Blech
 Feines Epoxid

Keramikfliese
 Linoleumbelag
 Meliertes Urethan
 Massives Urethan
 Beton



Geringe Klebkraft

Mittlere Klebkraft

Starke Klebkraft



B-854 und B-855 Reinigungsbeständige ToughWash-Etiketten

Beständig gegen hohe Temperaturen, aggressive Chemikalien und zahlreiche Reinigungszyklen

- Ideal für den Einsatz in der Lebensmittel- und Getränkeindustrie geeignet
- Langfristige Beständigkeit und Lesbarkeit – auch bei äußerst aggressiven Reinigungsverfahren
- B-854 ist mit einer Metallerkennungsschicht ausgestattet, damit Fremdkörper in Lebensmitteln erkannt werden können



Diagramm	Bestellnummer		Etikettenbreite A (mm)	Etikettenhöhe B (mm)	Etikettenlänge B (m)	Etiketten pro Rolle	Empfohlenes Farbband
∞	B30C-1125-855-YL		28,58	-	15,24	1	B30-R6000HF
∞	B30C-1125-855-WT		28,58	-	15,24	1	B30-R6000HF
∞	B30C-2250-855-YL		57,15	-	15,24	1	B30-R6000HF
∞	B30C-2250-855-WT		57,15	-	15,24	1	B30-R6000HF
⊗	B30-25-855-WARN		101,60	152,40	-	100	B30-R6000HF
⊗	B30-25-855-DANG		101,60	152,40	-	100	B30-R6000HF
⊗	B30-25-855-CAUT		101,60	152,40	-	100	B30-R6000HF
⊗	B30-25-854-WARN		101,60	152,40	-	100	B30-R6000HF
⊗	B30-25-854-DANG		101,60	152,40	-	100	B30-R6000HF
⊗	B30-25-854-CAUT		101,60	152,40	-	100	B30-R6000HF
∞	B30C-4000-855-YL		101,60	-	15,24	1	B30-R6000HF
∞	B30C-4000-855-WT		101,60	-	15,24	1	B30-R6000HF
∞	B30C-4000-854-YL		101,60	-	15,24	1	B30-R6000HF
∞	B30C-4000-854-WT		101,60	-	15,24	1	B30-R6000HF

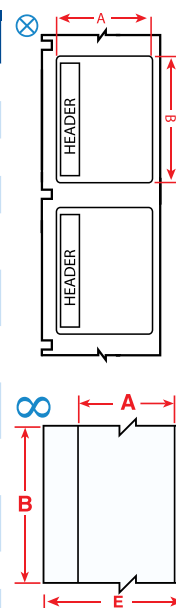

B-584 Reflektierendes Band

Für eine stark reflektierende Kennzeichnung, die hell zurückstrahlt, wenn sie von Licht erfasst wird.

- Ideal zur Kennzeichnung von Versorgungsmasten und Sockeln im Außenbereich, Ausrüstungen am Einsatzort und Ausrüstungen auf Dächern
- Empfohlen bei Witterungsbedingungen mit geringem Licht oder schlechtem Wetter



Diagramm	Bestellnummer	Farbe	Etikettenbreite A (mm)	Etikettenlänge B (m)	Etiketten pro Rolle	Empfohlenes Farbband
∞	B30C-1125-584-YL	Gelb	28,58	15,20	1	B30-R10000
∞	B30C-2250-584-YL	Gelb	57,15	15,20	1	B30-R10000
∞	B30C-4000-584-YL	Gelb	101,60	15,20	1	B30-R10000
∞	B30C-1125-584-OR	Orange, reflektierend	28,58	15,20	1	B30-R10000
∞	B30C-2250-584-OR	Orange, reflektierend	57,15	15,20	1	B30-R10000
∞	B30C-4000-584-OR	Orange, reflektierend	101,60	15,20	1	B30-R10000
∞	B30C-1125-584-SL	Silber	28,58	15,20	1	B30-R10000
∞	B30C-2250-584-SL	Silber	57,15	15,20	1	B30-R10000
∞	B30C-4000-584-SL	Silber	101,60	15,20	1	B30-R10000

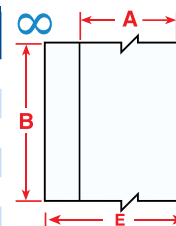

Endlosbänder für die allgemeine Kennzeichnung

Ermöglicht eine effiziente Materialnutzung

- Die Materialien sind mit einem stark haftenden Klebstoff versehen und eignen sich für die verschiedensten Oberflächen und Komponenten.
- Gut zum Ausschneiden von Etiketten in individuellen Größen geeignet.



Diagramm	Bestellbezeichnung	Farbe	Breite (mm)	Etikettenlänge B (m)	Etiketten pro Rolle	Empfohlenes Farbband
⊙	B30C-4000-787	Weiß	101,60	18,29	1	B30-R6000
⊙	B30C-4000-486	Hellgrau	101,60	35,05	1	B30-R4300
⊙	B30C-4000-432	Transparent	101,60	36,58	1	B30-R6000
⊙	B30C-4000-724	Bernsteinfarben	101,60	39,62	1	B30-R4300
⊙	B30C-4000-428	Hellgrau	101,60	39,62	1	B30-R4300
⊙	B30C-4000-434	Silber	101,60	39,62	1	B30-R6000
⊙	B30C-4000-483	Weiß	101,60	39,62	1	B30-R6000
⊙	B30C-4000-489	Weiß	101,60	39,62	1	B30-R4300
⊙	B30C-4000-488	Weiß	101,60	39,62	1	B30-R4300
⊙	B30C-4000-727	Weiß	101,60	39,62	1	B30-R6000
⊙	B30C-4000-423	Weiß	101,60	45,72	1	B30-R6000
⊙	B30C-4000-437	Weiß	101,60	45,72	1	B30-R4300
⊙	B30C-4000-484	Weiß	101,60	45,72	1	B30-R6000
⊙	B30C-4000-424	Weiß	101,60	45,72	1	B30-R4300

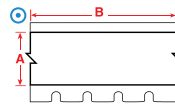

B-526 BradyGlo Langnachleuchtendes Band

Leuchtende Kennzeichnung im Dunkeln - bis zu 10 Stunden!

- Für Markierungen zur Richtungsanzeige und Evakuierung konzipiert
- Ideal für die Markierung von Notversorgungsabschaltungen, Feuerlöschern, Feuermelder und Steuerungen wichtiger Ausrüstungen



Diagramm	Bestellbezeichnung	Farbe	Breite (mm)	Etikettenlänge B (m)	Etiketten pro Rolle	Empfohlenes Farbband
∞	B30C-1125-526	Langnachleuchtendes Grün	28,58	15,24	1	B30-R10000
∞	B30C-2250-526	Langnachleuchtendes Grün	57,15	15,24	1	B30-R10000
∞	B30C-4000-526	Langnachleuchtendes Grün	101,60	15,24	1	B30-R10000

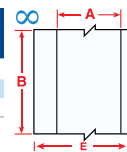

B-565 Metallisiertes Polyesterband für hohe Temperaturen

- B-565 Material hat eine höhere Beständigkeit gegen Temperaturen und ist nicht fälschungssicher
- Ideal für Typenschilder, Produktgarantieetiketten und Inventaretiketten



Diagramm	Bestellbezeichnung	Farbe	Breite (mm)	Etikettenlänge B (m)	Etiketten pro Rolle	Empfohlenes Farbband
∞	B30C-1125-565-SL	Silber	28,58	30,48	1	B30-R10000
∞	B30C-2250-565-SL	Silber	57,15	30,48	1	B30-R10000
∞	B30C-4000-565-SL	Silber	101,60	30,48	1	B30-R10000

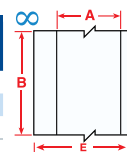

B-595 und B-7569 Vorgestanzte Blanko-Etiketten

Für die allgemeine Kennzeichnung – einfaches Abziehen und Anbringen.

- Ideal für eine Vielzahl von Kennzeichnungsanwendungen
- 2 Größen passend für starre Anhänger
- Material für den Innen- und Außenbereich



Diagramm	Bestellbezeichnung	Farbe	Breite (mm)	Etikettenhöhe B (mm)	Etiketten pro Rolle	Empfohlenes Farbband
▲	B30-242-7569-WT	Weiß	28,58	72,00	300	B30-R10000
▲	B30-242-595-BLNKWT	Weiß	28,58	72,39	300	B30-R10000
▲	B30-241-7569-WT	Weiß	57,00	75,00	300	B30-R10000
▲	B30-219-7569-WT	Weiß	57,00	98,00	250	B30-R10000
▲	B30-219-595-BLNKWT	Weiß	57,15	97,79	250	B30-R10000
▲	B30-241-595-BLNKWT	Weiß	76,20	57,15	300	B30-R10000
▲	B30-25-7569-WT	Weiß	101,00	152,00	175	B30-R10000
▲	B30-25-595-BLNKWT	Weiß	152,40	101,60	175	B30-R10000
▲	B30-241-7569-YL	Gelb	57,00	75,00	300	B30-R10000
▲	B30-241-595-BLNKYL	Gelb	57,15	76,20	300	B30-R10000
▲	B30-25-7569-YL	Gelb	101,00	152,00	175	B30-R10000
▲	B30-25-595-BLNKYL	Gelb	101,60	152,40	175	B30-R10000

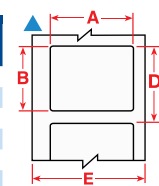



B-551 Nicht klebende Polyester-Anhänger

Anhänger für Sicherheitshinweise, Absperrungen und allgemeine Zwecke.

- Nicht klebende Polyester-Anhänger
- Lochzange separat erhältlich. Bestellnummer: 020591
- Ösen zum Einknüpfen optional erhältlich. Bestellnummer: 020596



Diagramm	Bestellbezeichnung	Farbe	Breite (mm)	Etikettenlänge B (m)	Etiketten pro Rolle	Empfohlenes Farbband
∞	B30C-2500-551-WT	Weiß	63,50	15,24	1	B30-R10000
∞	B30C-3250-551-WT	Weiß	82,55	15,24	1	B30-R10000
∞	B30C-4250-551-WT	Weiß	107,19	15,24	1	B30-R10000

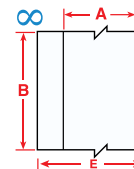

Farbige Kabelbinder aus Nylon

Die farbigen Kabelbinder ermöglichen farbkodierte Anwendungen.

Artikelnr.	Farbe	Breite (mm)	Länge (mm)	Verpackungseinheit
196283	Schwarz	3,60	200,00	100
196343	Rot	3,60	140,00	100
196351	Rot	3,60	200,00	100
196310	Natur	3,60	140,00	100
196311	Natur	3,60	200,00	100
196340	Grün	3,60	140,00	100
196350	Grün	3,60	200,00	100
196352	Gelb	3,50	200,00	100
196346	Gelb	3,60	140,00	100
196337	Blau	3,60	140,00	100
196349	Blau	3,60	200,00	100



B-509 Bedruckbares magnetisches Band

Material lässt sich einfach und schnell entfernen und neu anbringen.

- Nicht klebendes magnetisches Material, das direkt bedruckt werden kann.
- Ideal für wiederverwendbare und repositionierbare Kennzeichnungsanwendungen



Diagramm	Bestellbezeichnung	Farbe	Etikettenbreite A (mm)	Etikettenlänge B (m)	Etiketten pro Rolle	Empfohlenes Farbband
∞	B30C-2500-509-WT	Weiß	64,00	7,60	1	B30-R10000
∞	B30C-4250-509-WT	Weiß	108,00	7,60	1	B30-R10000
∞	B30C-2500-509-YL	Gelb	64,00	7,60	1	B30-R10000
∞	B30C-4250-509-YL	Gelb	108,00	7,60	1	B30-R10000

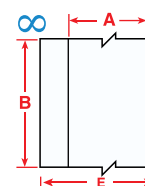

B-549 Polyester für kalte Temperaturen

Zur Kennzeichnung bei Temperaturen bis -40°C.

- Spezialklebeband, hält dauerhaft auf extrem kalten Oberflächen
- Ideal für Tiefkühlagerräume, Kühlschränke, Gefriergeräte und kurzfristige Verwendung im Außenbereich im Winter



Diagramm	Bestellbezeichnung	Farbe	Etikettenbreite A (mm)	Etikettenlänge B (m)	Etiketten pro Rolle	Empfohlene Farbband-Serien
∞	B30C-1125-549-WT	Weiß	29,00	30,40	1	B30-R10000
∞	B30C-2250-549-WT	Weiß	57,00	30,40	1	B30-R10000
∞	B30C-4000-549-WT	Weiß	101,00	30,40	1	B30-R10000
∞	B30C-1125-549-YL	Gelb	29,00	30,40	1	B30-R10000
∞	B30C-2250-549-YL	Gelb	57,00	30,40	1	B30-R10000
∞	B30C-4000-549-YL	Gelb	101,00	30,40	1	B30-R10000

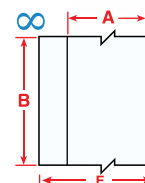

B-7569 Vinyl für Innen- und Außenanwendungen

Industrievinyl für die allgemeine Anwendung im Innen- und Außenbereich.

- Ein hochglänzendes, beständiges und flexibles Kennzeichnungsmaterial
- Es haftet auf Materialien mit niedriger Oberflächenspannung
- Widersteht Temperaturen bis zu 75°C
- Kaum schrumpfendes Vinyl



Diagramm	Bestellbezeichnung	Farbe	Etikettenbreite A (mm)	Etikettenlänge B (m)	Etiketten pro Rolle	Empfohlenes Farbband
∞	B30C-500-7569-WT	Weiß	12,70	30,00	1	B30-R10000
∞	B30C-1125-7569-WT	Weiß	29,00	30,00	1	B30-R10000
∞	B30C-2250-7569-WT	Weiß	57,00	30,00	1	B30-R10000
∞	B30C-3000-7569-WT	Weiß	75,00	30,00	1	B30-R10000
∞	B30C-4000-7569-WT	Weiß	101,00	30,00	1	B30-R10000
∞	B30C-500-7569-BK	Schwarz	12,70	30,00	1	B30-R10000-WT
∞	B30C-1125-7569-BK	Schwarz	29,00	30,00	1	B30-R10000-WT
∞	B30C-2250-7569-BK	Schwarz	57,00	30,00	1	B30-R10000-WT
∞	B30C-4000-7569-BK	Schwarz	101,00	30,00	1	B30-R10000-WT
∞	B30C-500-7569-RD	Rot	12,70	30,00	1	B30-R10000-WT
∞	B30C-1125-7569-RD	Rot	29,00	30,00	1	B30-R10000-WT
∞	B30C-2250-7569-RD	Rot	57,00	30,00	1	B30-R10000-WT
∞	B30C-4000-7569-RD	Rot	101,00	30,00	1	B30-R10000-WT
∞	B30C-500-7569-OR	Orange	12,70	30,00	1	B30-R10000
∞	B30C-1125-7569-OR	Orange	29,00	30,00	1	B30-R10000
∞	B30C-2250-7569-OR	Orange	57,00	30,00	1	B30-R10000
∞	B30C-4000-7569-OR	Orange	101,00	30,00	1	B30-R10000
∞	B30C-500-7569-GN	Grün	12,70	30,00	1	B30-R10000-WT
∞	B30C-1125-7569-GN	Grün	29,00	30,00	1	B30-R10000-WT
∞	B30C-2250-7569-GN	Grün	57,00	30,00	1	B30-R10000-WT
∞	B30C-4000-7569-GN	Grün	101,00	30,00	1	B30-R10000-WT
∞	B30C-500-7569-YL	Gelb	12,70	30,00	1	B30-R10000
∞	B30C-1125-7569-YL	Gelb	29,00	30,00	1	B30-R10000
∞	B30C-2250-7569-YL	Gelb	57,00	30,00	1	B30-R10000
∞	B30C-3000-7569-YL	Gelb	75,00	30,00	1	B30-R10000
∞	B30C-4000-7569-YL	Gelb	101,00	30,00	1	B30-R10000
∞	B30C-500-7569-BL	Blau	12,70	30,00	1	B30-R10000-WT
∞	B30C-1125-7569-BL	Blau	29,00	30,00	1	B30-R10000-WT
∞	B30C-2250-7569-BL	Blau	57,00	30,00	1	B30-R10000-WT
∞	B30C-4000-7569-BL	Blau	101,00	30,00	1	B30-R10000-WT

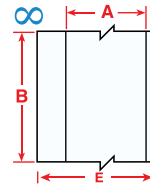

Transferband ermöglicht das einfache Anbringen von ausgeschnittenen Formen und Texten.

1. Schneiden Sie Formen oder Text wie gewünscht aus, und entfernen Sie überschüssiges Material.
2. Bringen Sie das Transferband über den ausgeschnittenen Objekten an, und drücken Sie es fest.
3. Ziehen Sie das Transferband ab, wodurch die mit Klebstoff beschichtete Seite der Objekte freigelegt wird, die jetzt den gleichen Abstand haben.
4. Bringen Sie das Objekt an der gewünschten Stelle auf der Oberfläche an, und drücken Sie es fest.
5. Ziehen Sie das Transferband in einem scharfen Winkel zur Oberfläche ab.
6. Eignet sich auch perfekt für ausgeschnittenen Text auf stabilen Schildern auf Tafeln.

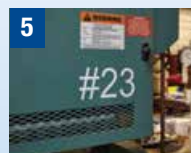
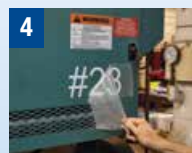



B-581 Repositionierbares Vinyl

Für 5S- und Lean-Anwendungen.

- Stark haftender Kleber, lässt sich aber ohne Klebstoffrückstand ablösen
- Ideal für temporäre, entfernbare und repositionierbare Anwendungen wie 5S und LEAN-Kennzeichnungen.



Diagramm	Bestellbezeichnung	Farbe	Etikettenbreite A (mm)	Etikettelänge B (m)	Etiketten pro Rolle	Empfohlenes Farbband
∞	B30C-500-581-WT	Weiß	12,50	30,40	1	B30-R10000
∞	B30C-1125-581-WT	Weiß	29,00	30,40	1	B30-R10000
∞	B30C-2250-581-WT	Weiß	57,00	30,40	1	B30-R10000
∞	B30C-4000-581-WT	Weiß	101,00	30,40	1	B30-R10000
∞	B30C-500-581-YL	Gelb	12,50	30,40	1	B30-R10000
∞	B30C-1125-581-YL	Gelb	29,00	30,40	1	B30-R10000
∞	B30C-2250-581-YL	Gelb	57,00	30,40	1	B30-R10000
∞	B30C-4000-581-YL	Gelb	101,00	30,40	1	B30-R10000

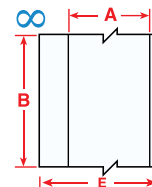

B-593 Typenschilder für Drucktasten

Kostengünstiger als Gravurschilder.

- Hochglanzetikett aus Polyester mit dickem Profil und äußerst hoher Klebkraft (Gesamtdicke = 0,65 mm)
- Hochleistungsfähige, kostengünstige Alternative zu Gravurschildern
- 10 Jahre Beständigkeit im Außenbereich
- Etikettenerstellung nach Bedarf: Etiketten werden in weniger als 4 Sekunden gedruckt
- 5 Größen: mit Lochdurchmesser 22,50 mm (mit und ohne Ausstanzung in Schlüssellochform) oder 30,50 mm (mit Ausstanzung mit Schlüssellochform)



Diagramm	Bestellbezeichnung	Farbe	Etikettenbreite A (mm)	Etikettelhöhe B (mm)	Durchmesser C (mm)	Vertikaler Vorschub D (mm)	Etiketten pro Rolle	Empfohlenes Farbband
☐	B30EP-167-593-WT	Weiß	38,10	30,48	22,50	44,50	200	B30-R6000HF
▶	B30EP-167U-593-WT	Weiß	38,10	30,48	22,50	44,50	200	B30-R6000HF
☐	B30EP-169-593-WT	Weiß	45,72	45,72	30,50	50,80	190	B30-R6000HF
☐	B30EP-168-593-WT	Weiß	48,26	30,48	22,50	54,00	180	B30-R6000HF
☐	B30EP-170-593-WT	Weiß	60,96	60,96	30,50	66,70	145	B30-R6000HF
☐	B30EP-167-593-BK	Schwarz	38,10	30,48	22,50	44,50	200	B30-R4400-WT
▶	B30EP-167U-593-BK	Schwarz	38,10	30,48	22,50	44,50	200	B30-R4400-WT
☐	B30EP-169-593-BK	Schwarz	45,72	45,72	30,50	50,80	190	B30-R4400-WT
☐	B30EP-168-593-BK	Schwarz	48,26	30,48	22,50	54,00	180	B30-R4400-WT
☐	B30EP-170-593-BK	Schwarz	60,96	60,96	30,50	66,70	145	B30-R4400-WT
☐	B30EP-167-593-RD	Rot	38,10	30,48	22,50	44,50	200	B30-R4400-WT
▶	B30EP-167U-593-RD	Rot	38,10	30,48	22,50	44,50	200	B30-R4400-WT
☐	B30EP-169-593-RD	Rot	45,72	45,72	30,50	50,80	190	B30-R4400-WT
☐	B30EP-168-593-RD	Rot	48,26	30,48	22,50	54,00	180	B30-R4400-WT
☐	B30EP-170-593-RD	Rot	60,96	60,96	30,50	66,70	145	B30-R4400-WT
☐	B30EP-167-593-GN	Grün	38,10	30,48	22,50	44,50	200	B30-R4400-WT
▶	B30EP-167U-593-GN	Grün	38,10	30,48	22,50	44,50	200	B30-R4400-WT
☐	B30EP-169-593-GN	Grün	45,72	45,72	30,50	50,80	190	B30-R4400-WT
☐	B30EP-168-593-GN	Grün	48,26	30,48	22,50	54,00	180	B30-R4400-WT
☐	B30EP-170-593-GN	Grün	60,96	60,96	30,50	66,70	145	B30-R4400-WT
☐	B30EP-167-593-YL	Gelb	38,10	30,48	22,50	44,50	200	B30-R6000HF
▶	B30EP-167U-593-YL	Gelb	38,10	30,48	22,50	44,50	200	B30-R6000HF
☐	B30EP-169-593-YL	Gelb	45,72	45,72	30,50	50,80	190	B30-R6000HF
☐	B30EP-168-593-YL	Gelb	48,26	30,48	22,50	54,00	180	B30-R6000HF
☐	B30EP-170-593-YL	Gelb	60,96	60,96	30,50	66,70	145	B30-R6000HF

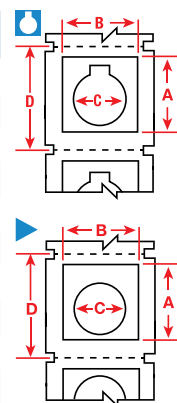

B-593 Typenschilder - Ersatz für Gravurschilder

Kostengünstiger als Gravurschilder.

- Hochglanzetikett aus Polyester mit dickem Profil und äußerst hoher Klebkraft (0,65 mm)
- Ideal zur Kennzeichnung von Schutzplatten in Schaltschrank und der Vorderseite von Gehäusen
- Etikettenerstellung nach Bedarf: Etiketten werden in weniger als 4 Sekunden gedruckt
- Text muss nicht aus Kostengründen abgekürzt werden, wie dies bei Gravuren der Fall ist
- 10 Jahre Beständigkeit im Außenbereich
- 6 Farben, 7 Größen in rechteckiger Form



Diagramm	Bestellbezeichnung	Farbe	Etikettenbreite A (mm)	Etikettenhöhe B (mm)	Vertikaler Vorschub D (mm)	Etiketten pro Rolle	Empfohlenes Farbband
▲	B30EP-171-593-WT	Weiß	26,92	12,70	19,10	500	B30-R6000HF
▲	B30EP-172-593-WT	Weiß	44,99	14,99	21,60	450	B30-R6000HF
▲	B30EP-173-593-WT	Weiß	50,80	25,40	31,80	300	B30-R6000HF
▲	B30EP-175-593-WT	Weiß	76,20	19,05	25,40	375	B30-R6000HF
▲	B30EP-176-593-WT	Weiß	76,20	25,40	31,80	300	B30-R6000HF
▲	B30EP-177-593-WT	Weiß	76,20	63,50	69,90	125	B30-R6000HF
▲	B30EP-174-593-WT	Weiß	101,60	25,40	31,80	300	B30-R6000HF
▲	B30EP-171-593-SL	Silber	26,92	12,70	19,10	500	B30-R6000HF
▲	B30EP-172-593-SL	Silber	44,99	14,99	21,60	450	B30-R6000HF
▲	B30EP-173-593-SL	Silber	50,80	25,40	31,80	300	B30-R6000HF
▲	B30EP-174-593-SL	Silber	101,60	25,40	31,80	300	B30-R6000HF
▲	B30EP-171-593-BK	Schwarz	26,92	12,70	19,10	500	B30-R4400-WT
▲	B30EP-172-593-BK	Schwarz	44,99	14,99	21,60	450	B30-R4400-WT
▲	B30EP-173-593-BK	Schwarz	50,80	25,40	31,80	300	B30-R4400-WT
▲	B30EP-175-593-BK	Schwarz	76,20	19,05	25,40	375	B30-R4400-WT
▲	B30EP-176-593-BK	Schwarz	76,20	25,40	31,80	300	B30-R4400-WT
▲	B30EP-177-593-BK	Schwarz	76,20	63,50	69,90	125	B30-R4400-WT
▲	B30EP-174-593-BK	Schwarz	101,60	25,40	31,80	300	B30-R4400-WT
▲	B30EP-171-593-RD	Rot	26,92	12,70	19,10	500	B30-R4400-WT
▲	B30EP-172-593-RD	Rot	44,99	14,99	21,60	450	B30-R4400-WT
▲	B30EP-173-593-RD	Rot	50,80	25,40	31,80	300	B30-R4400-WT
▲	B30EP-174-593-RD	Rot	101,60	25,40	31,80	300	B30-R4400-WT
▲	B30EP-171-593-GN	Grün	26,92	12,70	19,10	500	B30-R4400-WT
▲	B30EP-172-593-GN	Grün	44,99	14,99	21,60	450	B30-R4400-WT
▲	B30EP-173-593-GN	Grün	50,80	25,40	31,80	300	B30-R4400-WT
▲	B30EP-175-593-GN	Grün	76,20	19,05	25,40	375	B30-R4400-WT
▲	B30EP-176-593-GN	Grün	76,20	25,40	31,80	300	B30-R4400-WT
▲	B30EP-177-593-GN	Grün	76,20	63,50	69,90	125	B30-R4400-WT
▲	B30EP-174-593-GN	Grün	101,60	25,40	31,80	300	B30-R4400-WT
▲	B30EP-171-593-YL	Gelb	26,92	12,70	19,10	500	B30-R6000HF
▲	B30EP-172-593-YL	Gelb	44,99	14,99	21,60	450	B30-R6000HF
▲	B30EP-173-593-YL	Gelb	50,80	25,40	31,80	300	B30-R6000HF
▲	B30EP-175-593-YL	Gelb	76,20	19,05	25,40	375	B30-R6000HF
▲	B30EP-176-593-YL	Gelb	76,20	25,40	31,80	300	B30-R6000HF
▲	B30EP-177-593-YL	Gelb	76,20	63,50	69,90	125	B30-R6000HF
▲	B30EP-174-593-YL	Gelb	101,60	25,40	31,80	300	B30-R6000HF

Farbbänder

“Drop & Click“-Druckbänder für schnellen und einfachen Austausch.

- Robuste, wischfeste Bänder für haltbaren gedruckten Text
- Der Druck hält über Jahre den Bedingungen im industriellen Umfeld und im Außenbereich stand
- Bänder in Kassetten, die sich mit einem “Klick” direkt in den Drucker einsetzen lassen
- Kein Kalibrieren, kein Einfädeln, kein Abfall, keine Mühe
- Falls das eingesetzte Band nicht für das verwendete Material geeignet ist, weist der Drucker den Benutzer darauf hin.

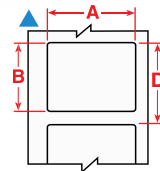

Alle Farbbänder mit mehreren Farbfeldern und Prozessfarben sind nur mit den Druckermodellen BBP35 und BBP37 kompatibel.

Bestellbezeichnung	Farbe	Etikettenbreite A (mm) x Etikettenlänge B (m)
B30-R10000-BL	Blau	110 mm x 60,90 m
B30-R10000-GN	Grün	110 mm x 60,90 m
B30-R10000-OR	Orange	110 mm x 60,90 m
B30-R10000-RD	Rot	110 mm x 60,90 m
B30-R10000-YL**	Gelb	110 mm x 60,90 m
B30-R10000-YL2**	Gelb	110 mm x 60,90 m
B30-R10000	Schwarz	110 mm x 60,90 m
B30-R60000C***	Schwarz	110 mm x 60,90 m
B30-R6000HF	Schwarz	110 mm x 60,90 m
B30-R4300	Schwarz	110 mm x 60,90 m
B30-R6600	Schwarz	110 mm x 60,90 m
B30-R6200	Schwarz	110 mm x 60,90 m
B30-R10000-WT	Weiß	110 mm x 60,90 m
B30-R4400-WT	Weiß	110 mm x 60,90 m
B30-R6700-WT	Weiß	110 mm x 60,90 m

Bestellbezeichnung	Farbe	Etikettenbreite A (mm) x Etikettenlänge B (m)
B30-R10000-KO-8*	Schwarz & Orange	110 mm x 60,90 m
B30-R10000-KO-16*	Schwarz & Orange	110 mm x 60,90 m
B30-R10000-KB-8*	Schwarz & Blau	110 mm x 60,90 m
B30-R10000-KB-16*	Schwarz & Blau	110 mm x 60,90 m
B30-R10000-KR-8*	Schwarz & Rot	110 mm x 60,90 m
B30-R10000-KR-16*	Schwarz & Rot	110 mm x 60,90 m
B30-R10000-RB-16*	Rot & Blau	110 mm x 60,90 m
B30-R10000-GR-8*	Grün & Rot	110 mm x 60,90 m
B30-R10000-KRYB-8*	Schwarz, Rot, Gelb, Blau	110 mm x 60,90 m
B30-R10000-KRYB-16*	Schwarz, Rot, Gelb, Blau	110 mm x 60,90 m
B30-R10000-KRYG-8*	Schwarz, Rot, Gelb, Grün	110 mm x 60,90 m

* Farbbänder mit “-8” am Ende haben eine Farbfeldlänge von 200mm; 400mm bei “-16”
 **Verwenden Sie das Farbband B30-R10000_YL, um gelb auf das weiße Material B-595 zu drucken, verwenden Sie das Farbband B30-R10000_YL2
 ***Schwarzes Hochleistungs-Farbband um B-595 ocker mit den BBP3x Druckern zu drucken

Kompatibilität der Farbbänder und Materialien für i3300, S3100, BBP35 und BBP37

Brady Materialnummer	B30-R10000 Schwarz	B30-R10000-WT Weiß	B30-10000 Farben	B30-R10000-YL2** Gelb	B30-R4400-WT Weiß	B30-R60000C Schwarz	B30-R6000HF Schwarz
B-483/B-634					✓		✓
B-509	✓		✓				✓
B-526	✓		✓				✓
B-549	✓	✓	✓				✓
B-551	✓		✓				✓
B-569	✓	✓	✓				✓
B-581	✓	✓	✓				✓
B-584	✓		✓				✓
B-593					✓		✓
B-595	✓	✓	✓	✓		✓	✓
B-851	✓		✓				✓
B-854							✓
B-855							✓
B-7569	✓		✓				✓

** Zum Drucken in gelber Farbe auf weißem B-595 verwenden Sie B30-R10000-YL. Zum Drucken in gelber Farbe auf andersfarbigem B-595 verwenden Sie B30-R10000-YL2.

i3300/S3100 auf einen Blick

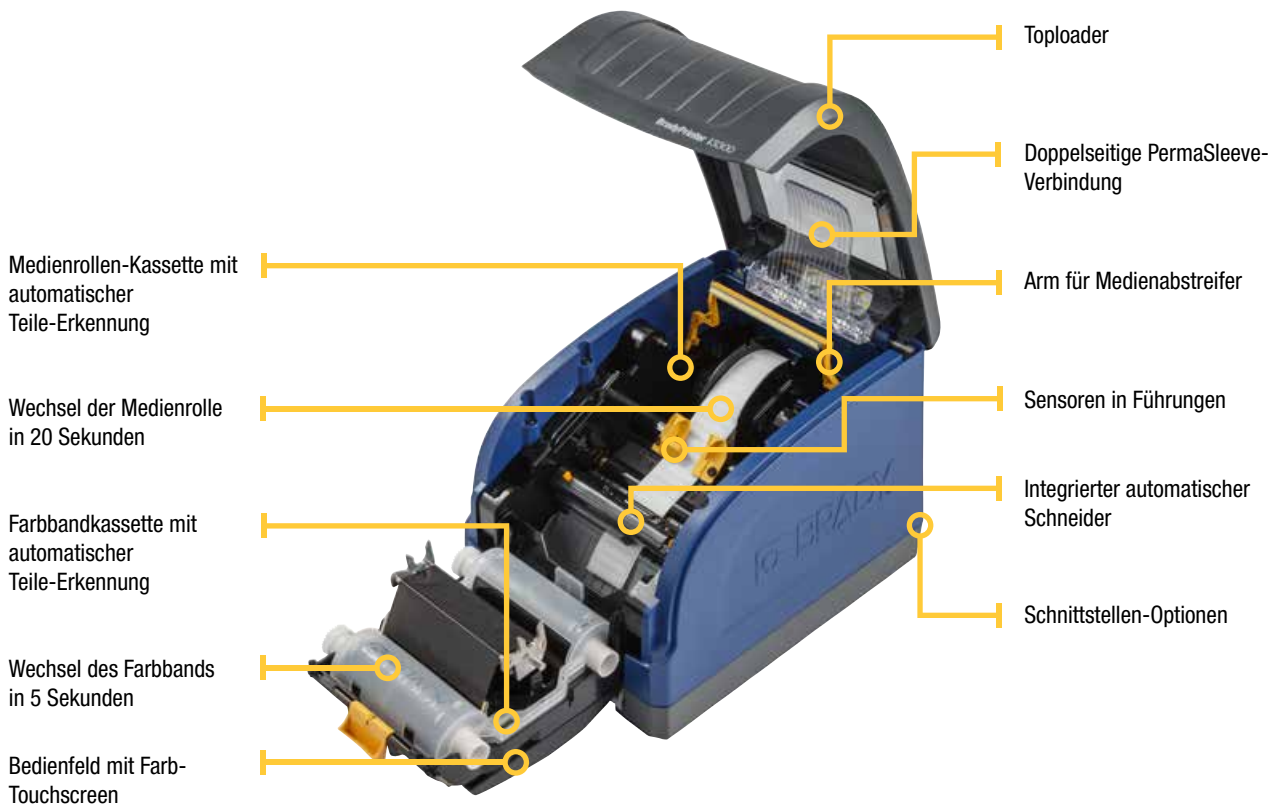

Sehen Sie sich die Anleitungsvideos auf dem YouTube-Kanal von Brady an.



S3700 auf einen Blick



Sehen Sie sich die Anleitungsvideos auf dem YouTube-Kanal von Brady an.



BBP85 Schilder- und Etikettendrucker

- 44-45 BBP85 Schilder- und Etikettendrucker
- 45 BLS 2000 Laminiersystem & Laminierplatten
- 45 Set mit Verbrauchsmaterialien für Safety Sign Slider
- 46 B-595 Hochleistungsfähiges Vinylband für Innen- und Außenanwendungen
- 47 B-595 Vorgedruckte NFPA-Etiketten für Chemikalienkennzeichnung
- 47 B-595 Vorgedruckte, gestanzte Blanko-Schilder mit Kopfzeile
- 48 B-7569 Vinyl für Innen- und Außenanwendungen
- 48 B-7569 Vorgedruckte CLP/GHS-Etiketten
- 49 B-7569 Vorgedruckte, gestanzte Blanko-Schilder mit Kopfzeile
- 49 B-569 Hochleistungs-Polyester
- 50 B-584 Reflektierendes Band
- 50 B-526 BradyGlo Langnachleuchtendes Band
- 51 BBP85 Farbbänder
- 52 BBP85 auf einen Blick





BBP85 SIGN & LABEL PRINTER

Mit dem BBP85 Schilder- und Etikettendrucker können Sie mehrfarbige Etiketten mit einer Breite von 254 mm erstellen. Dank seiner äußerst intuitiven Benutzeroberfläche kann jedes Mitglied Ihres Teams diesen Drucker problemlos verwenden. Keine komplizierten, mühsamen Gestaltungen von Etiketten und keine Bestellungen und lange Wartezeiten mehr. Drucken Sie ganz bequem direkt vor Ort – in hoher Qualität, in mehreren Farben und mit einer Breite bis 254 mm.

Große Leistung – wenig Aufwand.

Kundenspezifische Schilder und Etiketten in Übergröße lassen sich sofort erstellen. Dieser Drucker bietet ein äußerst schnelles und intuitives Betriebssystem, sodass jedes Teammitglied visuelle Kennzeichnungsmaterialien erstellen kann – praktisch ohne jede Schulung. Ideal für Umgebungen mit mehreren Benutzern, Lean/5S und Kaizen-Initiativen.

Drucken von auffälligen, mehrfarbigen Materialien

Rücken Sie Ihre Informationen mit auffälligen, bunten Kennzeichnungsmaterialien in den Blickpunkt. Mit bis zu vier Farben können Sie professionell gestaltete, kundenspezifische Schilder, Etiketten und Warnhinweise drucken, die nicht zu übersehen sind.



- Auffällige, große Kennzeichnungsmaterialien mit einer Breite bis 254 mm
- Bequemes Drucken direkt vor Ort – einfacher geht es nicht!
- Touchscreen mit einfacher Benutzeroberfläche für den Stand-alone-Modus oder Drucken über Ihren PC mit der MarkWare-Software
- Zeitsparende Etikettendesign-Apps zum Erstellen von Rohrmarkierern, Sicherheitsschildern, Informationsanspruchsetiketten und mehr
- USB-Anschluss zum Importieren von Dateien, Schriftarten und Grafiken



- Mehrfarbiger Thermotransferdruck mit hoher Beständigkeit
- Noch schnelleres Drucken von üblichen Schilderformaten mit vorgedruckten Schildern mit Kopfzeile
- Mehr Flexibilität mit den Brady Workstation Apps zur Etikettenerstellung
- Ethernet-Anschluss für einfaches Drucken über das Netzwerk



Mehrfarbige Schilder



Reflektierende Schilder



Langnacheleuchtende Schilder



Rohrmarkierer



Kennzeichnung im Lager



Warnschilder

Beste Materialien

Die Schilder- und Etikettenmaterialien von Brady sind hinsichtlich Haltbarkeit und Leistung branchenweit führend. Sie sind beständig gegen raue Bedingungen, haften auch auf schwierigen Oberflächen dauerhaft und sind langlebiger als andere auf dem Markt erhältliche Materialien. Mit dem BBP85 haben Sie die Wahl zwischen mehr als Hundert Materialien, darunter:



- Verschiedene für die Industrie geeignete Materialien mit einer Breite von 101,6 bis 254 mm.
- Spezialmaterialien, wie reflektierende und langnachleuchtende Bänder.
- Vordruckte Schilder mit Kopfzeile für CLP(GHS), Lichtbogen-Warnhinweise sowie ANSI/OSHA.

BBP85 Schilder- und Etikettendrucker

Bestellbezeichnung	Artikelnr.	Beschreibung
BBP85-AM	132741	BBP85 Sign and Label Printer QWERTY US
BBP85-AZ-BWS	198566	BBP85 Schilder- und Etikettendrucker - AZERTY + BWS-Suite
BBP85-CYR-BWS	198567	BBP85 Schilder- und Etikettendrucker - KYRILLISCH + BWS-Suite
BBP85-QY-EU-BWS	198568	BBP85 Schilder- und Etikettendrucker - QWERTY EU + BWS-Suite
BBP85-QY-UK-BWS	198570	BBP85 Schilder- und Etikettendrucker - QWERTY UK + BWS-Suite
BBP85-QZ-BWS	198571	BBP85 Schilder- und Etikettendrucker - QWERTZ + BWS-Suite
BBP85-AZ	198689	BBP85 Schilder- und Etikettendrucker, AZERTY
BBP85-CYR	198690	BBP85 Schilder- und Etikettendrucker, KYRILLISCH
BBP85-QY-EU	198691	BBP85 Schilder- und Etikettendrucker, QWERTY EU
BBP85-QY-UK	198693	BBP85 Schilder- und Etikettendrucker, QWERTY UK
BBP85-QZ	198694	BBP85 Schilder- und Etikettendrucker, QWERTZ



Die Basic Suite gehört zu jedem Drucker – Sie müssen sie lediglich herunterladen.
Workstation.BradyID.com/Free



Erstellen Sie kundenspezifische Schilder, Etiketten und Rohrmarkierer mit der WorkStation.BradyID.com/SFID

BBP85-Zubehör

Bestellbezeichnung	Artikelnr.	Beschreibung
Cleaning Pen	064692	Reinigungsstift
B85-DC	134001	BBP85 Staubschutz
STYLUS PENS	142115	Touchscreen-Stifte (3 Stück/Pack)
NET-BT	142265	Netzwerkkarte-Bluetooth
NET-LAN	142267	LAN-Netzwerkkarte
NET-WIFI-LAN	142268	WiFi/LAN-Netzwerkkarte
Cleaning Kit	266116	Reinigungsset



BLS 2000 Laminiersystem & Laminierplatten

Mit dem Brady BLS 2000-Laminierungssystem können gedruckte Schilder schnell und einfach auf Acryltafeln angebracht werden.

Dieses System ermöglicht die Erstellung von festen Schildern, die vor Umgebungseinflüssen wie Säure und Lösungsmitteln geschützt sind. So können Sie äußerst professionelle Schildtafeln erstellen, die an der erforderlichen Stelle angebracht oder aufgehängt werden können.

Artikelnr.	Beschreibung
013506	BLS 2000-Laminierungssystem
013400	Transparente, halbfeste Acryltafel - 152 x 101 mm
013401	Transparente, halbfeste Acryltafel - 203 x 203 mm
013403	Transparente, halbfeste Acryltafel - 254 x 177 mm
013402	Transparente, halbfeste Acryltafel - 254 x 254 mm
013404	Transparente, halbfeste Acryltafel - 254 x 355 mm
013405	Transparente, halbfeste Acryltafel - 254 x 760 mm



Set mit Verbrauchsmaterialien für Safety Sign Slider

Bedrucken Sie diese stabilen Blanks-Tafeln zur Verwendung mit der flexiblen Safety Sign Slider-Kommunikationsplattform von Brady.

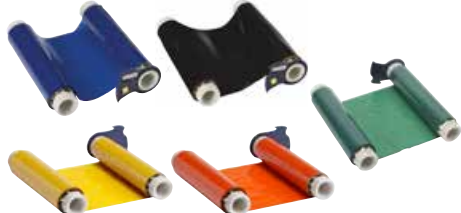

Bestellbezeichnung	Beschreibung
B85-RIGID SIGN-KIT	Set für stabile Schilder auf Tafeln für BBP85 Drucker

Dieses Set enthält je eines der folgenden Teile:

Bestellbezeichnung	Beschreibung	Farbe	Breite (mm)	Etikettenhöhe B (mm)	Etikettenlänge B (m)
B85-R-158x60-BK	Farbband	Schwarz	158,00	-	60,00
B85-R-158x60-RD	Farbband	Rot	158,00	-	60,00
B85-R-158x60-BL	Farbband	Blaue	158,00	-	60,00
B85-R-158x60-GN	Farbband	Grün	158,00	-	60,00
B85-R-158x60-YL	Farbband	Gelb	158,00	-	60,00
B85-150x15M-7569WT	Rolle(n)	Weiß	152,40	-	15,24
SLIDER BOARD-PVC-450x850mm-BLANK-LS	Schild	Weiß	450,00	830,00	-
SLIDER INSERT-PP-450x150mm-BLANK	Schild	Weiß	450,00	150,00	-

Kompatibel mit dem BBP85 Drucker.

B-595 Hochleistungsfähiges Vinylband für Innen- und Außenanwendungen

Für die allgemeine Anlagen- und Sicherheitskennzeichnung: Unser bestes Vinylmaterial für die Industrie.

- Beständiges, kaum schrumpfendes Vinyl mit unserem stärksten Klebstoff
- Geeignet für ungleichmäßige, gebogene, raue und stark strukturierte Oberflächen (lackierte Betonwände, unebenes Holz, strukturierte Kunststoffe, ummantelte Rohre, pulverbeschichtete Oberflächen)
- Haftet an "schwierigen" Gegenständen mit niedriger Oberflächenspannung (PVC-Rohre, blasgeformte Ausrüstungskästen, ABS-Kunststoffe, recycelte Kunststoffe)



Sicherheits- und Gebäudekennzeichnung:

5S-Etiketten, Rohrmarkierer, Sicherheits- und Warnetiketten, Etiketten für Geräte und Schalttafeln, Etiketten zur Warnung vor Lichtbogen und Chemikalien und vieles mehr!

Diagramm	Bestellbezeichnung	Farbe	Etikettenbreite A (mm)	Etikettenlänge B (m)	Etiketten pro Rolle	Empfohlenes Farbband
∞	B85-100x15M-595-WT	Weiß	100,00	15,00	1	B85-R-158x60-BK
∞	B85-150x15M-595-WT	Weiß	150,00	15,00	1	B85-R-158x60-BK
∞	B85-178x15M-595-WT	Weiß	178,00	15,00	1	B85-R-220x60-BK
∞	B85-200x15M-595-WT	Weiß	200,00	15,00	1	B85-R-220x60-BK
∞	B85-250x15M-595-WT	Weiß	250,00	15,00	1	B85-R-220x60-BK
∞	B85-100x15M-595-PL	Violett	100,00	15,00	1	B85-R-158x60-WT
∞	B85-150x15M-595-PL	Violett	150,00	15,00	1	B85-R-158x60-WT
∞	B85-200x15M-595-PL	Violett	200,00	15,00	1	B85-R-220x60-BK
∞	B85-250x15M-595-PL	Violett	250,00	15,00	1	B85-R-220x60-WT
∞	B85-100x15M-595-CL	Transparent	100,00	15,00	1	B85-R-158x60-BK
∞	B85-150x15M-595-CL	Transparent	150,00	15,00	1	B85-R-158x60-BK
∞	B85-200x15M-595-CL	Transparent	200,00	15,00	1	B85-R-220x60-BK
∞	B85-250x15M-595-CL	Transparent	250,00	15,00	1	B85-R-220x60-BK
∞	B85-100x15M-595-BK	Schwarz	100,00	15,00	1	B85-R-158x60-WT
∞	B85-150x15M-595-BK	Schwarz	150,00	15,00	1	B85-R-158x60-WT
∞	B85-200x15M-595-BK	Schwarz	200,00	15,00	1	B85-R-220x60-BK
∞	B85-250x15M-595-BK	Schwarz	250,00	15,00	1	B85-R-220x60-WT
∞	B85-100x15M-595-RD	Rot	100,00	15,00	1	B85-R-158x60-BK
∞	B85-150x15M-595-RD	Rot	150,00	15,00	1	B85-R-158x60-WT
∞	B85-178x15M-595-RD	Rot	178,00	15,00	1	B85-R-220x60-WT
∞	B85-200x15M-595-RD	Rot	200,00	15,00	1	B85-R-220x60-BK
∞	B85-250x15M-595-RD	Rot	250,00	15,00	1	B85-R-220x60-WT
∞	B85-100x15M-595-OR	Orange	100,00	15,00	1	B85-R-158x60-BK
∞	B85-150x15M-595-OR	Orange	150,00	15,00	1	B85-R-158x60-BK
∞	B85-178x15M-595-OR	Orange	178,00	15,00	1	B85-R-220x60-BK
∞	B85-200x15M-595-OR	Orange	200,00	15,00	1	B85-R-220x60-BK
∞	B85-250x15M-595-OR	Orange	250,00	15,00	1	B85-R-220x60-BK
∞	B85-100x15M-595-GN	Grün	100,00	15,00	1	B85-R-158x60-BK
∞	B85-150x15M-595-GN	Grün	150,00	15,00	1	B85-R-158x60-WT
∞	B85-178x15M-595-GN	Grün	178,00	15,00	1	B85-R-220x60-WT
∞	B85-200x15M-595-GN	Grün	200,00	15,00	1	B85-R-220x60-BK
∞	B85-250x15M-595-GN	Grün	250,00	15,00	1	B85-R-220x60-WT
∞	B85-100x15M-595-GY	Grau	100,00	15,00	1	B85-R-158x60-BK
∞	B85-150x15M-595-GY	Grau	150,00	15,00	1	B85-R-158x60-BK
∞	B85-200x15M-595-GY	Grau	200,00	15,00	1	B85-R-220x60-BK
∞	B85-250x15M-595-GY	Grau	250,00	15,00	1	B85-R-220x60-BK
∞	B85-100x15M-595-GD	Gold	100,00	15,00	1	B85-R-158x60-BK
∞	B85-150x15M-595-GD	Gold	150,00	15,00	1	B85-R-158x60-BK
∞	B85-200x15M-595-GD	Gold	200,00	15,00	1	B85-R-220x60-BK
∞	B85-250x15M-595-GD	Gold	250,00	15,00	1	B85-R-220x60-BK
∞	B85-100x15M-595-YL	Gelb	100,00	15,00	1	B85-R-158x60-BK
∞	B85-150x15M-595-YL	Gelb	150,00	15,00	1	B85-R-158x60-BK
∞	B85-178x15M-595-YL	Gelb	178,00	15,00	1	B85-R-220x60-BK
∞	B85-200x15M-595-YL	Gelb	200,00	15,00	1	B85-R-220x60-BK
∞	B85-250x15M-595-YL	Gelb	250,00	15,00	1	B85-R-220x60-BK
∞	B85-100x15M-595-BR	Dunkelbraun	100,00	15,00	1	B85-R-158x60-WT
∞	B85-150x15M-595-BR	Dunkelbraun	150,00	15,00	1	B85-R-158x60-WT
∞	B85-200x15M-595-BR	Dunkelbraun	200,00	15,00	1	B85-R-220x60-BK
∞	B85-250x15M-595-BR	Dunkelbraun	250,00	15,00	1	B85-R-220x60-WT
∞	B85-100x15M-595-BL	Blau	100,00	15,00	1	B85-R-158x60-BK
∞	B85-150x15M-595-BL	Blau	150,00	15,00	1	B85-R-158x60-WT
∞	B85-178x15M-595-BL	Blau	178,00	15,00	1	B85-R-220x60-WT
∞	B85-200x15M-595-BL	Blau	200,00	15,00	1	B85-R-220x60-BK
∞	B85-250x15M-595-BL	Blau	250,00	15,00	1	B85-R-220x60-WT

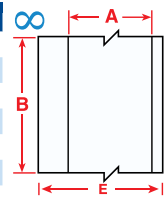

US-Patentnummern
5,318,370;
5,823,689;
6,570,602.
Weitere Patente
angemeldet.

B-595 Vorgedruckte NFPA-Etiketten für Chemikalienkennzeichnung

Für die schnelle Erstellung von NFPA- und Farbstreifen-Etiketten.

- 5 farbige Chemietiketten können in einem Schritt gedruckt werden
- Das Material ist für den Innen- und Außenbereich geeignet und beständig gegen Feuchtigkeit, Chemikalien und Abrieb



Diagramm	Bestellbezeichnung		Etikettenbreite A (mm)	Etikettenhöhe B (mm)	Etiketten pro Rolle	Empfohlenes Farbband
<input type="checkbox"/>	B85-102x152-595-NFPADIA		102,00	152,00	95	B85-R-158x60-BK
<input type="checkbox"/>	B85-178x254-595-NFPADIA		178,00	254,00	60	B85-R-220x60-BK
<input type="checkbox"/>	B85-152x152-595-NFPA		152,00	152,00	95	B85-R-158x60-BK
<input type="checkbox"/>	B85-102x152-595-COLOURBAR		102,00	152,00	95	B85-R-158x60-BK
<input type="checkbox"/>	B85-178x254-595-COLOURBAR		178,00	254,00	60	B85-R-220x60-BK

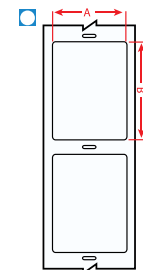

B-595 Vorgedruckte, gestanzte Blanko-Schilder mit Kopfzeile

Zur sekundenschnellen Erstellung von Sicherheits- und Warnetiketten.

- Ermöglicht die schnelle Erstellung von mehrfarbigen Schildern - in einem einzigen Druckdurchgang
- Die Etiketten erfüllen die Standards OSHA 1910.145 und ASME/ANSI Z535
- Material für den Innen- und Außenbereich, geeignet für raue, ungleichmäßige und Oberflächen mit "schwierigen Hafteigenschaften"



Diagramm	Bestellbezeichnung		Etikettenbreite A (mm)	Etikettenhöhe B (mm)	Etiketten pro Rolle	Empfohlenes Farbband
<input type="checkbox"/>	B85-102x152-595-ANSICA		102,00	152,00	95	B85-R-158x60-BK
<input type="checkbox"/>	B85-178x254-595-ANSICA		178,00	254,00	60	B85-R-220x60-BK
<input type="checkbox"/>	B85-102x152-595-ANSIDA		102,00	152,00	95	B85-R-158x60-BK
<input type="checkbox"/>	B85-178x254-595-ANSIDA		178,00	254,00	60	B85-R-220x60-BK
<input type="checkbox"/>	B85-102x152-595-ANSINO		102,00	152,00	95	B85-R-158x60-BK
<input type="checkbox"/>	B85-178x254-595-ANSINO		178,00	254,00	60	B85-R-220x60-BK
<input type="checkbox"/>	B85-102x152-595-ANSIWA		102,00	152,00	95	B85-R-158x60-BK
<input type="checkbox"/>	B85-178x254-595-ANSIWA		178,00	254,00	60	B85-R-220x60-BK
<input type="checkbox"/>	B85-102x152-595-OSHACA		102,00	152,00	95	B85-R-158x60-BK
<input type="checkbox"/>	B85-178x254-595-OSHACA		178,00	254,00	60	B85-R-220x60-BK
<input type="checkbox"/>	B85-102x152-595-OSHADA		102,00	152,00	95	B85-R-158x60-BK
<input type="checkbox"/>	B85-178x254-595-OSHADA		178,00	254,00	60	B85-R-220x60-BK
<input type="checkbox"/>	B85-178x254-595-WT		178,00	254,00	60	B85-R-220x60-BK
<input type="checkbox"/>	B85-178x254-595-YL		178,00	254,00	60	B85-R-220x60-BK

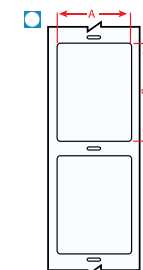

Welches Material für welche Anwendung?

Weitere Informationen zum geeigneten Druckermaterial für verschiedene Anwendungen finden Sie in der Übersicht auf Seite 9.



B-7569 Vinyl für Innen- und Außenanwendungen

Industrievinyl für die allgemeine Anwendung im Innen- und Außenbereich.

- Ein hochglänzendes, beständiges und flexibles Kennzeichnungsmaterial
- Es haftet auf Materialien mit niedriger Oberflächenspannung
- Widersteht Temperaturen bis zu 75°C
- Kaum schrumpfendes Vinyl



Diagramm	Bestellbezeichnung	Farbe	Etikettenbreite A (mm)	Etikettenlänge B (m)	Etiketten pro Rolle	Empfohlenes Farbband
∞	B85-100x15M-7569WT	Weiß	100,00	15,00	1	B85-R-158x60-BK
∞	B85-150x15M-7569WT	Weiß	150,00	15,00	1	B85-R-158x60-BK
∞	B85-200x15M-7569WT	Weiß	200,00	15,00	1	B85-R-220x60-BK
∞	B85-250x15M-7569WT	Weiß	250,00	15,00	1	B85-R-220x60-BK
∞	B85-100x15M-7569BK	Schwarz	100,00	15,00	1	B85-R-158x60-WT
∞	B85-250x15M-7569BK	Schwarz	250,00	15,00	1	B85-R-220x60-WT
∞	B85-100x15M-7569RD	Rot	100,00	15,00	1	B85-R-158x60-WT
∞	B85-200x15M-7569RD	Rot	200,00	15,00	1	B85-R-220x60-WT
∞	B85-250x15M-7569RD	Rot	250,00	15,00	1	B85-R-220x60-WT
∞	B85-250x15M-7569OR	Orange	250,00	15,00	1	B85-R-220x60-BK
∞	B85-100x15M-7569GN	Grün	100,00	15,00	1	B85-R-158x60-WT
∞	B85-200x15M-7569GN	Grün	200,00	15,00	1	B85-R-220x60-WT
∞	B85-250x15M-7569GN	Grün	250,00	15,00	1	B85-R-220x60-WT
∞	B85-100x15M-7569YL	Gelb	100,00	15,00	1	B85-R-158x60-BK
∞	B85-150x15M-7569YL	Gelb	150,00	15,00	1	B85-R-158x60-BK
∞	B85-200x15M-7569YL	Gelb	200,00	15,00	1	B85-R-220x60-BK
∞	B85-250x15M-7569YL	Gelb	250,00	15,00	1	B85-R-220x60-BK
∞	B85-100x15M-7569BL	Blau	100,00	15,00	1	B85-R-158x60-WT
∞	B85-200x15M-7569BL	Blau	200,00	15,00	1	B85-R-220x60-WT
∞	B85-250x15M-7569BL	Blau	250,00	15,00	1	B85-R-220x60-WT



B-7569 Vordruckte CLP (GHS)-Etiketten

Für den schnellen Druck von zweifarbigen Gefahrstoffetiketten in einem Schritt.

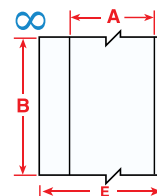
- Blanko-Etiketten mit vordruckten roten Rauten ermöglichen den Druck von zweifarbigen GHS/CLP-Etiketten in einem Schritt
- 3 Etikettengrößen mit vordruckten Rauten, die den Vorlagen in der CLP/GHS App von Brady Workstation entsprechen. Mehr Informationen finden Sie unter www.workstation.bradyid.com!
- Das Vinylmaterial ist für den Innen- und Außenbereich geeignet und ist beständig gegen Feuchtigkeit, Chemikalien und Abrieb



Diagramm	Bestellbezeichnung	Etikettenbreite A (mm)	Etikettenhöhe B (mm)	Etiketten pro Rolle	Empfohlenes Farbband
□	B85-105x155-7569-CLP1	105,00	155,00	90	B85-R-158x60-BK
□	B85-105x155-7569-CLP2	105,00	155,00	90	B85-R-158x60-BK
□	B85-105x155-7569-CLP3A	105,00	155,00	90	B85-R-158x60-BK
□	B85-105x155-7569-CLP3B	105,00	155,00	90	B85-R-158x60-BK
□	B85-105x155-7569-CLP4A	105,00	155,00	90	B85-R-158x60-BK
□	B85-105x155-7569-CLP4B	105,00	155,00	90	B85-R-158x60-BK
□	B85-155x210-7569-CLP1	155,00	210,00	70	B85-R-158x60-BK
□	B85-155x210-7569-CLP2	155,00	210,00	70	B85-R-158x60-BK
□	B85-155x210-7569-CLP3A	155,00	210,00	70	B85-R-158x60-BK
□	B85-155x210-7569-CLP3B	155,00	210,00	70	B85-R-158x60-BK
□	B85-155x210-7569-CLP4A	155,00	210,00	70	B85-R-158x60-BK
□	B85-155x210-7569-CLP4B	155,00	210,00	70	B85-R-158x60-BK

B-7569 Vordruckte, gestanzte Blanko-Schilder mit Kopfzeile

Zur sekundenschnellen Erstellung von Sicherheits- und Warnetiketten.

- Ermöglicht die schnelle Erstellung von mehrfarbigen Schildern - in einem einzigen Druckdurchgang
- Die Etiketten erfüllen die Standards OSHA 1910.145 und ASME/ANSI Z535
- Material für den Innen- und Außenbereich, geeignet für raue, ungleichmäßige und Oberflächen mit "schwierigen Hafteigenschaften"
- Hochglänzendes, beständiges und flexibles Kennzeichnungsmaterial
- Widersteht Temperaturen bis zu 75 °C und ist somit für die Anforderungen in der Industrie bestens geeignet
- Kaum schrumpfendes Vinyl

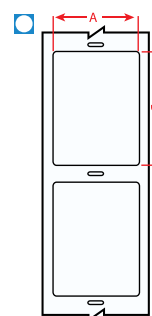

Diagramm	Bestellbezeichnung		Etikettenbreite A (mm)	Etikettenhöhe B (mm)	Etiketten pro Rolle	Farband	Software-Kompatibilität
	B85-254x356-7569-WT		254,00	356,00	40	B85-R-220x60-BK	MW
	B85-254x356-7569-YL		254,00	356,00	40	B85-R-220x60-BK	MW
	B85-254x356-7569-OSHACA		254,00	356,00	40	B85-R-220x60-BK	MW
	B85-254x356-7569-ANSICA		254,00	356,00	40	B85-R-220x60-BK	MW
	B85-254x356-7569-ANSIDA		254,00	356,00	40	B85-R-220x60-BK	MW
	B85-254x356-7569-ANSINO		254,00	356,00	40	B85-R-220x60-BK	MW
	B85-254x356-7569-ANSIWA		254,00	356,00	40	B85-R-220x60-BK	MW
	B85-254x356-7569-OSHADA		254,00	356,00	40	B85-R-220x60-BK	MW

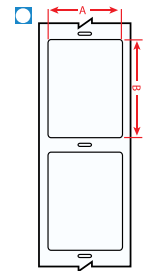

B-569 Hochleistungs-Polyester

Für Kennzeichnungen auf Edelstahl und glatten Oberflächen.

- Geringer Halogenanteil zur Kennzeichnung von Rohren und Oberflächen aus Edelstahl
- Haftet sehr gut auf ganz glatten Oberflächen und eignet sich ideal zum Anbringen auf unelastischen Paneelen



Diagramm	Bestellbezeichnung	Farbe	Etikettenbreite A (mm)	Etikettenlänge B (m)	Etiketten pro Rolle	Empfohlenes Farband
	B85-100x15M-569-YL	Gelb	100,00	15,00	1	B85-R-158x60-BK
	B85-150x15M-569-YL	Gelb	150,00	15,00	1	B85-R-158x60-BK
	B85-178x15M-569-YL	Gelb	178,00	15,00	1	B85-R-220x60-BK
	B85-250x15M-569-YL	Gelb	250,00	15,00	1	B85-R-220x60-BK
	B85-100x15M-569-LB	Hellblau	100,00	15,00	1	B85-R-158x60-BK
	B85-150x15M-569-LB	Hellblau	150,00	15,00	1	B85-R-158x60-BK
	B85-178x15M-569-LB	Hellblau	178,00	15,00	1	B85-R-220x60-BK
	B85-250x15M-569-LB	Hellblau	250,00	15,00	1	B85-R-220x60-BK
	B85-100x15M-569-OC	Ocker	100,00	15,00	1	B85-R-158x60-BK
	B85-150x15M-569-OC	Ocker	150,00	15,00	1	B85-R-158x60-BK
	B85-178x15M-569-OC	Ocker	178,00	15,00	1	B85-R-220x60-BK
	B85-250x15M-569-OC	Ocker	250,00	15,00	1	B85-R-220x60-BK
	B85-100x15M-569-OR	Orange	100,00	15,00	1	B85-R-158x60-BK
	B85-150x15M-569-OR	Orange	150,00	15,00	1	B85-R-158x60-BK
	B85-178x15M-569-OR	Orange	178,00	15,00	1	B85-R-220x60-BK
	B85-250x15M-569-OR	Orange	250,00	15,00	1	B85-R-220x60-BK
	B85-250x15M-569-PK	Rosa	250,00	15,00	1	B85-R-220x60-BK
	B85-100x15M-569-CL	Transparent	100,00	15,00	1	B85-R-158x60-BK
	B85-150x15M-569-CL	Transparent	150,00	15,00	1	B85-R-158x60-BK
	B85-178x15M-569-CL	Transparent	178,00	15,00	1	B85-R-220x60-BK
	B85-250x15M-569-CL	Transparent	250,00	15,00	1	B85-R-220x60-BK
	B85-100x15M-569-WT	Weiß	100,00	15,00	1	B85-R-158x60-BK
	B85-150x15M-569-WT	Weiß	150,00	15,00	1	B85-R-158x60-BK
	B85-178x15M-569-WT	Weiß	178,00	15,00	1	B85-R-220x60-BK
	B85-250x15M-569-WT	Weiß	250,00	15,00	1	B85-R-220x60-BK

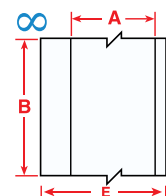



B-584 Reflektierendes Band

Für eine stark reflektierende Kennzeichnung, die hell zurückstrahlt, wenn sie von Licht erfasst wird.

- Ideal zur Kennzeichnung von Versorgungsmasten und Sockeln im Außenbereich, Ausrüstungen am Einsatzort und Ausrüstungen auf Dächern
- Empfohlen bei Witterungsbedingungen mit geringem Licht oder schlechtem Wetter
- Reflexionsvermögen der Klasse 1 (Federal Specification L-S-300)



Diagramm	Bestellbezeichnung	Farbe	Etikettenbreite A (mm)	Etikettenlänge B (m)	Etiketten pro Rolle	Farbband
∞	B85-100x10M-584-YL	Gelb	100,00	10,00	1	B85-R-158x60-BK
∞	B85-178x10M-584-YL	Gelb	178,00	10,00	1	B85-R-220x60-BK
∞	B85-250x10M-584-YL	Gelb	250,00	10,00	1	B85-R-220x60-BK
∞	B85-100x10M-584-OR	Orange	100,00	10,00	1	B85-R-158x60-BK
∞	B85-178x10M-584-OR	Orange	178,00	10,00	1	B85-R-220x60-BK
∞	B85-250x10M-584-OR	Orange	250,00	10,00	1	B85-R-220x60-BK
∞	B85-100x10M-584-SV	Silber	100,00	10,00	1	B85-R-158x60-BK
∞	B85-178x10M-584-SV	Silber	178,00	10,00	1	B85-R-220x60-BK
∞	B85-250x10M-584-SV	Silber	250,00	10,00	1	B85-R-220x60-BK

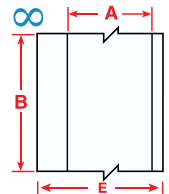

B-526 BradyGlo Langnachleuchtendes Band

Leuchtende Kennzeichnung im Dunkeln - bis zu 10 Stunden!

- Für Markierungen zur Richtungsanzeige und Evakuierung konzipiert
- Ideal für die Markierung von Notversorgungsabschaltungen, Feuerlöschern, Feuermelder und Steuerungen wichtiger Ausrüstungen
- Material der Klasse B nach PSPA-Leistungsklassifizierung



Diagramm	Bestellbezeichnung	Farbe	Etikettenbreite A (mm)	Etikettenlänge B (m)	Etiketten pro Rolle	Farbband
∞	B85-100x10M-526-GN	Leuchtgrün	100,00	10,00	1	B85-R-158x60-BK
∞	B85-178x10M-526-GN	Leuchtgrün	178,00	10,00	1	B85-R-220x60-BK
∞	B85-250x10M-526-GN	Leuchtgrün	250,00	10,00	1	B85-R-220x60-BK

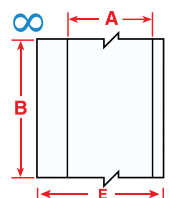

Verwenden Sie Leuchtband, um einen sicheren Weg zum Notausgang zu markieren.

Wenden Sie sich an Ihren Brady-Vertriebspartner, um mehr über die gesamte Palette der Markierungs- und Kennzeichnungsprodukte zu erfahren.



Wir bieten ein umfassendes Sortiment an leistungsfähigen wischfesten Farbbändern (einfarbig und mehrfarbig), darunter Farbbänder mit Mehreren Farbfeldern. Diese Farbbänder verfügen über besondere "Speicherzellen, die Informationen an den BBP85 Schilder- und Etikettendrucker senden. Falls das eingesetzte Band nicht für das verwendete Material geeignet ist, weist der Drucker den Benutzer darauf hin.

Einfarbige Farbbänder

Bestellbezeichnung	Farbe	Breite (mm)	Länge (m)
B85-R-158x60-BL	Blau	158,00	60
B85-R-220x60-BL	Blau	220,00	60
B85-R-158x60-YL	Gelb	158,00	60
B85-R-220x60-YL	Gelb	220,00	60
B85-R-158x60-GN	Grün	158,00	60
B85-R-220x60-GN	Grün	220,00	60
B85-R-158x60-MA	Magenta	158,00	60
B85-R-220x60-MA	Magenta	220,00	60
B85-R-158x60-OR	Orange	158,00	60
B85-R-220x60-OR	Orange	220,00	60
B85-R-158x60-RD	Rot	158,00	60
B85-R-220x60-RD	Rot	220,00	60
B85-R-158x60-BK	Schwarz	158,00	60
B85-R-220x60-BK	Schwarz	220,00	60
B85-R-158x60-WT	Weiß	158,00	60
B85-R-220x60-WT	Weiß	220,00	60



Zweifarbige Farbbänder mit verschiedenen Farbfeldern

Bestellbezeichnung	Farbe	Zusätzliche Informationen	Breite (mm)	Länge (m)
B85-R-158x60-BK/BL-380P	Schwarz & Blau	Zweifarbiges Farbband 380 mm lange Farbfelder	158,00	60
B85-R-220x60-BK/BL-380P	Schwarz & Blau	Zweifarbiges Farbband 380 mm lange Farbfelder	220,00	60
B85-R-158x60-BK/YL-200P	Schwarz & Gelb	Zweifarbiges Farbband 200 mm lange Farbfelder	158,00	60
B85-R-220x60-BK/YL-380P	Schwarz & Gelb	Zweifarbiges Farbband 380 mm lange Farbfelder	220,00	60
B85-R-158x60-BK/GN-200P	Schwarz & Grün	Zweifarbiges Farbband 200 mm lange Farbfelder	158,00	60
B85-R-158x60-BK/GN-380P	Schwarz & Grün	Zweifarbiges Farbband 380 mm lange Farbfelder	158,00	60
B85-R-220x60-BK/GN-200P	Schwarz & Grün	Zweifarbiges Farbband 200 mm lange Farbfelder	220,00	60
B85-R-220x60-BK/GN-380P	Schwarz & Grün	Zweifarbiges Farbband 380 mm lange Farbfelder	220,00	60
B85-R-158x60-BK/RD-380P	Schwarz & Rot	Zweifarbiges Farbband 380 mm lange Farbfelder	158,00	60
B85-R-158x60-BK/RD-200P	Schwarz & Rot	Zweifarbiges Farbband 200 mm lange Farbfelder	158,00	60
B85-R-220x60-BK/RD-380P	Schwarz & Rot	Zweifarbiges Farbband 380 mm lange Farbfelder	220,00	60
B85-R-220x60-BK/RD-200P	Schwarz & Rot	Zweifarbiges Farbband 200 mm lange Farbfelder	220,00	60
B85-R-158x60-BK/OR-200P	Schwarz auf Orange	Zweifarbiges Farbband 200 mm lange Farbfelder	158,00	60
B85-R-220x60-BK/OR-380P	Schwarz auf Orange	Zweifarbiges Farbband 380 mm lange Farbfelder	220,00	60



Vierfarbige Farbbänder mit verschiedenen Farbfeldern

Bestellbezeichnung	Farbe	Zusätzliche Informationen	Breite (mm)	Länge (m)
B85-R-158x60-KRBY-380P	Schwarz, Rot, Blau, Gelb	Vierfarbiges Farbband 380 mm lange Farbfelder	158,00	60
B85-R-158x60-KRBY-200P	Schwarz, Rot, Blau, Gelb	Vierfarbiges Farbband 200 mm lange Farbfelder	158,00	60
B85-R-220x60-KRBY-380P	Schwarz, Rot, Blau, Gelb	Vierfarbiges Farbband 380 mm lange Farbfelder	220,00	60
B85-R-220x60-KRBY-200P	Schwarz, Rot, Blau, Gelb	Vierfarbiges Farbband 200 mm lange Farbfelder	220,00	60
B85-R-158x60-KRBG-380P	Schwarz, Rot, Blau, Grün	Vierfarbiges Farbband 380 mm lange Farbfelder	158,00	60
B85-R-158x60-KRBG-200P	Schwarz, Rot, Blau, Grün	Vierfarbiges Farbband 200 mm lange Farbfelder	158,00	60
B85-R-220x60-KRBG-380P	Schwarz, Rot, Blau, Grün	Vierfarbiges Farbband 380 mm lange Farbfelder	220,00	60
B85-R-220x60-KRBG-200P	Schwarz, Rot, Blau, Grün	Vierfarbiges Farbband 200 mm lange Farbfelder	220,00	60
B85-R-220x60-KROB-200P	Schwarz, Rot, Orange, Blau	Vierfarbiges Farbband 200 mm lange Farbfelder	220,00	60



BBP85 auf einen Blick



Sehen Sie sich die Anleitungsvideos auf dem YouTube-Kanal von Brady an.





BradyJet J7300 und J4000 Farbetikettendrucker

54-57 BradyJet J7300 Farbetikettendrucker und Materialien

57 J7300 auf einen Blick

58-61 BradyJet J4000 Farbetikettendrucker und Materialien





BradyJet J7300 Drucker

Bestellbezeichnung	Artikelnr.	Beschreibung
J7300-W-EU	176884	BradyJet™ J7300 Farbetikettendrucker, WLAN, EU
J7300-W-UK	322659	BradyJet™ J7300 Farbetikettendrucker, WLAN, UK
J7300-EU	176883	BradyJet™ J7300 Farbetikettendrucker EU
J7300-UK	322658	BradyJet™ J7300 Farbetikettendrucker UK

Dieser BradyJet™ J7300 Drucker wird in einem Pappkarton mit folgendem Inhalt geliefert: eine CMY-Tintenpatrone mit integriertem Druckkopf, eine schwarze Tintenpatrone mit integriertem Druckkopf, eine Lizenz für Brady Workstation-Software-Suites, eine J-Ausrichtungsrolle, eine Starter-Medienrolle B-2595 Vinyl, ein AC-Adapter, ein Netzkabel, ein USB-Kabel und ein USB-Flash-Laufwerk mit Produktinformationen.

J7300 Drucker-Sets

Bestellbezeichnung	Artikelnr.	Beschreibung
J7300-W-EU-BWS	322666	BradyJet™ J7300 Farbetikettendrucker, WLAN, EU + Brady Workstation-Suite
J7300-W-UK-BWS	322667	BradyJet™ J7300 Farbetikettendrucker, WLAN, UK + Brady Workstation-Suite
J7300-EU-BWS	322660	BradyJet™ J7300 Farbetikettendrucker EU + Brady Workstation-Suite
J7300-UK-BWS	322661	BradyJet™ J7300 Farbetikettendrucker UK + Brady Workstation-Suite

Dieser BradyJet™ J7300 Drucker wird in einem Pappkarton mit folgendem Inhalt geliefert: eine CMY-Tintenpatrone mit integriertem Druckkopf, eine schwarze Tintenpatrone mit integriertem Druckkopf, eine Lizenz für Brady Workstation-Software-Suites, eine J-Ausrichtungsrolle, eine Starter-Medienrolle B-2595 Vinyl, ein AC-Adapter, ein Netzkabel, ein USB-Kabel und ein USB-Flash-Laufwerk mit Produktinformationen.

Setzen Sie ein Statement mit Tintenstrahldruckern speziell für die Industrie.

Arbeiten Sie umfangreiche Druckerwarteschlangen mit dem BradyJet™ J7300 Farbetikettendrucker ganz einfach ab. Profitieren Sie von brillanten Vollfarben. Drucken Sie auf industrietauglichen Etiketten in Vollfarbe. Sparen Sie dank der integrierten LabelSense™ Drucktechnologie Zeit bei der Einrichtung. Jede Farbe, jede Information - erfüllen Sie mit dem J7300 alle Anforderungen, von der Fertigung bis zum Labor.

Einfach einschalten und die Arbeit erledigen.

Dank der leistungsstarken automatischen LabelSense™-Drucktechnologie kann der J7300 jederzeit genau die Etiketten drucken, die Sie benötigen. Da Sie nur weißes Blanko-Etikettenmaterial benötigen, können Sie damit gestochen scharfe Barcodes, farbkodierte Laboretiketten oder Fotoanhänger in lebhaften Vollfarben drucken - und all dies fast völlig ohne Materialwechsel und Abfall.



BradyJet J7300 Tinten

Bestellbezeichnung	Artikelnr.	Beschreibung
P-CMY-1	176504	CMY-Tintenpatrone für BradyJet™ J7300 Farbetikettendrucker
P-1CMY2K	177431	Druckfarben-Multipaket für BradyJet™ J7300 Farbetikettendrucker (1 x CMY, 2 x K)
P-2CMY1K	177432	Druckfarben-Multipaket für BradyJet™ J7300 Farbetikettendrucker (2 x CMY, 1 x K)
P-K-1	176505	K-Tiefschwarz-Tintenpatrone für BradyJet™ J7300 Farbetikettendrucker



Sicherheitskennzeichnung



CLP/GHS



Rohrkennzeichnung



Anhänger



Lean/5S



Anlagenkennzeichnungen

Druckerspezifikationen	
Drucktechnologie	Inkjet
Druckauflösung (dpi)	4800 dpi
Druckgeschwindigkeit (mm/Sek)	30,48 mm/s
Farbdruck	Vollfarbe
Max. Etikettenbreite (mm)	107,95 mm
Min. Etikettenbreite (mm)	17,78 mm
Empfohlene Druckmenge / Tag	5000
Speicherkapazität	32 GB – erweiterbar über USB
Anschlussoptionen	Ethernet USB-C Wi-Fi USB-Host
Software-Kompatibilität	Brady LINK360® Brady Workstation Windows-basierter Treiber für herstellerfremde Software
Barcode-Typ	Mehr über Brady Workstation, Mehr über Software
Integrierte Symbole	Gemäß Software

Technische Daten	
Abmessungen	376,30 mm (B) x 230,89 mm (H) x 515,70 mm (T)
Gewicht (kg)	16,33 kg
Geräteindikatoren	Anwendungs-LED Strom-LED
Schneidevorrichtung	Nach Etikett, am Ende des Druckauftrags oder kein Abschneiden Standardschneider Gerader Schnitt Ohne Etikettenaufbewahrung
Gewährleistung	2 Jahre



J7300 SFID-Materialien

Diagramm	Bestellbezeichnung	Artikelnr.	Farbe	Etikettenbreite A (mm)	Etikettenhöhe B (mm)	Etikettenlänge B (m)	Durchmesser C (mm)	Verpackungseinheit
Hochwertiges Polyester								
∞	JC-2500-2551	176589	Weiß	63,50	–	12,24 m	–	1
∞	JC-3250-2551	170468	Weiß	101,60	–	45,72 m	–	1
+	J-374-2551	170467	Weiß	76,20	38,10	–	–	500
🔒	J-392-2551	170466	Weiß	82,55	133,35	–	–	200
Polyester für Inkjet-Drucker								
∞	JC-1125-2569	176577	Weiß	28,58	–	45,72 m	–	1
∞	JC-2250-2569	176578	Weiß	57,15	–	45,72 m	–	1
∞	JC-4000-2569	170452	Weiß	101,60	–	45,72 m	–	1
▲	J-391-2569	176624	Weiß	82,55	57,15	–	–	500
▲	J-260-2569	176600	Weiß	55,12	85,09	–	–	500
▲	J-261-2569	170453	Weiß	74,93	109,98	–	–	300
▲	J-371-2569	176625	Weiß	88,90	127,00	–	–	300
▲	J-262-2569	170454	Weiß	104,90	154,94	–	–	250
Vinyl für Inkjet-Drucker								
✗	J-388-2595	170476	Weiß	–	–	–	25,40 mm	500
✗	J-390-2595	170477	Weiß	–	–	–	50,80 mm	500
✗	J-389-2595	176630	Weiß	–	–	–	38,10 mm	500
∞	JC-1125-2595	176580	Weiß	28,58	–	45,72 m	–	1
∞	JC-2250-2595	176581	Weiß	57,15	–	45,72 m	–	1
∞	JC-3000-2595	176582	Weiß	76,20	–	45,72 m	–	1
∞	JC-4000-2595	170458	Weiß	101,60	–	45,72 m	–	1
▲	J-179-2595	170459	Weiß	25,40	25,40	–	–	1000
▲	J-386-2595	176626	Weiß	38,10	38,10	–	–	1000
▲	J-372-2595	176628	Weiß	73,03	38,10	–	–	1000
▲	J-373-2595	176629	Weiß	98,43	48,26	–	–	500
▲	J-387-2595	176627	Weiß	50,80	50,80	–	–	500
▲	J-260-2595	176601	Weiß	55,12	85,09	–	–	500
▲	J-261-2595	176603	Weiß	74,93	109,98	–	–	300
▲	J-262-2595	176604	Weiß	104,90	154,94	–	–	250

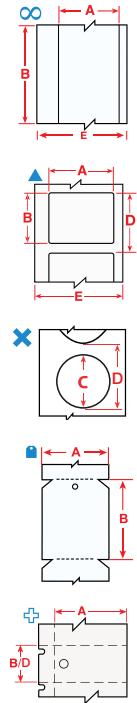

J7300 CLP-Materialien

Diagramm	Bestellbezeichnung	Artikelnr.	Farbe	Etikettenbreite A (mm)	Etikettenhöhe B (mm)	Etikettenlänge B (m)	Verpackungseinheit
Polypropylen für Inkjet-Drucker							
∞	JC-1125-7425J	176584	Weiß	28,58	–	45,72 m	1
∞	JC-2250-7425J	176585	Weiß	57,15	–	45,72 m	1
▲	J-18-7425J	176615	Weiß	76,20	25,40	–	1000
▲	J-260-7425J	176614	Weiß	55,12	85,09	–	500
▲	J-261-7425J	176617	Weiß	74,93	109,98	–	300
▲	J-262-7425J	176618	Weiß	104,90	154,94	–	250
Vinyl für Inkjet-Drucker							
∞	JC-1125-2595	176580	Weiß	28,58	–	45,72 m	1
∞	JC-2250-2595	176581	Weiß	57,15	–	45,72 m	1
∞	JC-4000-2595	170458	Weiß	101,60	–	45,72 m	1
▲	J-18-2595	176602	Weiß	76,20	25,40	–	1000
▲	J-260-2595	176601	Weiß	55,12	85,09	–	500
▲	J-261-2595	176603	Weiß	74,93	109,98	–	300
▲	J-262-2595	176604	Weiß	104,90	154,94	–	250

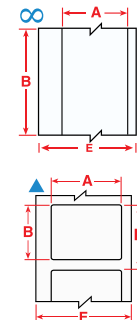



B-2581 repositionierbare Vinyletiketten

Die repositionierbaren Kennzeichnungsetiketten können bei Bedarf perfekt an der gewünschten Stelle angebracht und später rückstandsfrei wieder abgelöst werden.

- Ideal für die Inventarkennzeichnung, Lean/5S-Projekte und die Kennzeichnung von wiederverwendbaren Behältern
- Betriebstemperatur von -40 bis 60 °C (-40 bis 140 °F)



Bestellbezeichnung	Artikelnr.	Beschreibung	Breite (mm)	Etikettenlänge B (m)	Etiketten pro Rolle
JC-1125-2581	170455	Repositionierbare Vinyletiketten für BradyJet™ J7300 Farbetikettendrucker	28,58	45,72	1
JC-2250-2581	170456	Repositionierbare Vinyletiketten für BradyJet™ J7300 Farbetikettendrucker	57,15	45,72	1
JC-4000-2581	170457	Repositionierbare Vinyletiketten für BradyJet™ J7300 Farbetikettendrucker	101,60	45,72	1



B-2509 magnetische Polyester-Etiketten

Magnetische Etiketten eignen sich ideal für Umlaufbestand, da sie wiederverwendet werden können und so weniger Etiketten erforderlich sind.

- Schnelle und einfache Änderung der Kennzeichnungen auf metallischen Oberflächen
- Ideal für Regale, Schubkästen, Behälter, Lean/5S sowie die Lager- und Bestandskennzeichnung



Bestellbezeichnung	Artikelnr.	Beschreibung	Breite (mm)	Etikettenlänge B (m)	Etiketten pro Rolle
JC-2500-2509	170450	Magnetische Etiketten für BradyJet™ J7300 Farbetikettendrucker	63,50	7,62	1
JC-4250-2509	170451	Magnetische Etiketten für BradyJet™ J7300 Farbetikettendrucker	107,95	7,62	1



B-2550 Papieretiketten

Papieretiketten sind eine wirtschaftliche Lösung für Ihre Kennzeichnungsanforderungen

- Ideal für die temporäre und allgemeine Kennzeichnung ohne starke Beanspruchung
- Hoher Kontrast und ausgezeichnete Wischfestigkeit für das Drucken von Barcodes



Diagramm	Bestellbezeichnung	Artikelnr.	Beschreibung	Breite (mm)	Etikettenhöhe B (mm)	Etikettenlänge B (m)	Etiketten pro Rolle
∞	JC-4000-2550	170471	Papier-Etikettenband für BradyJet™ J7300 Farbetikettendrucker	101,60	-	45,72	1
▲	J-18-2550	170472	Papieretiketten für BradyJet™ J7300 Farbetikettendrucker	76,20	25,40	-	1000
∞	JC-1125-2550	176587	Papier-Etikettenband für BradyJet™ J7300 Farbetikettendrucker	28,58	-	45,72	1
∞	JC-2250-2550	176588	Papier-Etikettenband für BradyJet™ J7300 Farbetikettendrucker	57,15	-	45,72	1
▲	J-19-2550	176621	Papieretiketten für BradyJet™ J7300 Farbetikettendrucker	76,20	50,80	-	750
▲	J-261-2550	176622	Papieretiketten für BradyJet™ J7300 Farbetikettendrucker	74,93	109,98	-	300
▲	J-262-2550	176623	Papieretiketten für BradyJet™ J7300 Farbetikettendrucker	104,90	154,94	-	250

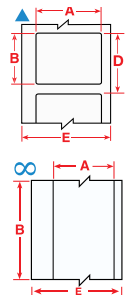

B-403 Wasserlösliche Papieretiketten

Das wasserlösliche Papieretikett ist selbstklebend und lässt sich äußerst einfach anbringen. Nachdem das Etikett mit warmem Wasser in Kontakt gekommen ist, löst es sich innerhalb von 30 Sekunden vollständig und rückstandsfrei auf, ohne die Oberfläche zu beschädigen, auf der es angebracht war. Das Etikett lässt sich schnell und einfach entfernen, verringert den Reinigungsaufwand für Filter und Abflüsse und ermöglicht die einfache Neukennzeichnung von wiederverwendbaren Gegenständen in den verschiedensten Branchen.

Diagramm	Bestellbezeichnung	Artikelnr.	Beschreibung	Breite (mm)	Etikettenhöhe B (mm)	Etikettenlänge B (m)	Etiketten pro Rolle
∞	JC-2250-403	170460	Wasserlösliches Papier-Etikettenband für BradyJet™ J7300 Farbetikettendrucker	57,15	-	45,72	1
▲	J-17-403	170461	Wasserlösliche Papieretiketten für BradyJet™ J7300 Farbetikettendrucker	50,80	25,40	-	1000
▲	J-55-403	170462	Wasserlösliche Papieretiketten für BradyJet™ J7300 Farbetikettendrucker	101,60	50,80	-	750
∞	JC-1125-403	176583	Wasserlösliches Papier-Etikettenband für BradyJet™ J7300 Farbetikettendrucker	28,58	-	45,72	1
▲	J-19-403	176605	Wasserlösliche Papieretiketten für BradyJet™ J7300 Farbetikettendrucker	76,20	50,80	-	750

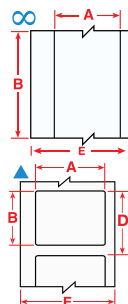

BS 5609 für die Seefahrt

Die BS 5609-zertifizierten Etikettenmaterialien B-595, B-2585 und B-7569 können direkt in Ihrem Betrieb mit einem hochwertigen Schilder- und Etikettendrucker von Brady bedruckt werden, beispielsweise mit den Modellen BBP35, BBP37, BradyJet J2000, J4000, J5000 oder BradyJet J7300. Etiketten mit schwarzem und rotem Aufdruck auf einem weißen Hintergrund, wie CLP-Etiketten, lassen sich in Häfen, auf See oder in Offshore-Anlagen mit diesen Druckern und der CLP-App von Brady direkt bei Bedarf erstellen und drucken. Andere Kennzeichnungsmaterialien, wie beispielsweise Sicherheitsschilder und Rohmarkierer in Vollfarbe, können auch vor Ort oder von Brady gedruckt werden.



- Bleiben im See 3 Monate lang haften und gut leserlich
- Können in Vollfarbe mit dem BradyJet J2000, J4000, J5000 und J7300 gedruckt werden
- Durch Eingabe des Namens oder der CAS-Nummer in unserer App können normenkonforme GHS/CLP-Etiketten automatisch gestaltet werden

Diagramm	Bestellbezeichnung	Artikelnr.	Beschreibung	Breite (mm)	Etikettenhöhe B (mm)	Etikettenlänge B (m)	Etiketten pro Rolle
∞	JC-4000-2585	170469	BS 5609 Seefahrt-Etikettenband für BradyJet™ J7300 Farbetikettendrucker	101,60	-	45,72	1
▲	J-261-2585	170470	BS 5609 Seefahrt-Etiketten für BradyJet™ J7300 Farbetikettendrucker	74,93	101,60	-	300
∞	JC-2250-2585	176586	BS 5609 Seefahrt-Etiketten für BradyJet™ J7300 Farbetikettendrucker	57,15	-	45,72	1
▲	J-260-2585	176619	BS 5609 Seefahrt-Etiketten für BradyJet™ J7300 Farbetikettendrucker	55,12	85,09	-	500
▲	J-262-2585	176620	BS 5609 Seefahrt-Etiketten für BradyJet™ J7300 Farbetikettendrucker	104,90	154,94	-	250

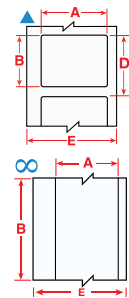

J7300 auf einen Blick



Sehen Sie sich die Anleitungsvideos auf dem YouTube-Kanal von Brady an.





BradyJet J4000

COLOUR LABEL PRINTER

Der BradyJet J4000 Farbetikettendrucker ist ein hochwertiger Drucker für die Industrie. Der äußerst bedienerfreundliche und großformatige Tintenstrahl-Etikettendrucker unterstützt die Vollfarbe und druckt zuverlässige Schilder sowie Etiketten für die Kennzeichnung von Gebäuden und Laborproben in hoher Auflösung und in hellen, auffälligen Farben. Dadurch unterstützt der Drucker die Sicherheit und Effizienz am Arbeitsplatz. Zum Lieferumfang des Druckers gehört die Brady Workstation Basic Software-Suite zur Etikettengestaltung.

Drucker BradyJet J4000

Bestellbezeichnung	Artikelnr.	Beschreibung
J4000-US-BWS	322925	BradyJet J4000 Farbetikettendrucker US + Brady Workstation-Suite
J4000-UK-BWS	322924	BradyJet J4000 Farbetikettendrucker UK + Brady Workstation-Suite
J4000-EU-BWS	322923	BradyJet J4000 Farbetikettendrucker EU + Brady Workstation-Suite
J4000-UK	152712	BradyJet J4000 Farbetikettendrucker
J4000-EU	152711	BradyJet J4000 Farbetikettendrucker
J4000-US	152710	BradyJet J4000 Farbetikettendrucker



Wird mit der kostenlosen Brady Workstation Basissoftware geliefert, die grundlegende Apps und Funktionen für die Etiketterstellung enthält.



Wird mit einer Lizenz für die Brady Workstation-Suite Ihrer Wahl geliefert: Produkt- und Kabelkennzeichnung, Sicherheits- und Gebäudekennzeichnung oder Laborkennzeichnung. Damit können Sie schnell und einfach eine große Vielfalt von Schildern und Etiketten erstellen.

Weniger Arbeitsunfälle

Verwenden Sie den BradyJet J4000 Farbetikettendrucker, um Gefahrenquellen sofort mit der entsprechenden Kennzeichnung zu markieren; beispielsweise mit Sicherheitsschildern, CLP/GHS-Etiketten, Lockout/Tagout-Anhängern, Etiketten mit Warnungen zu Lichtbogenüberschlägen, visuellen Brandschutzkennzeichnungen und Etiketten zur Kennzeichnung von Gefahren, die von Maschinen ausgehen.



Höhere Produktivität

Drucken Sie mit dem BradyJet J4000 Farbetikettendrucker Kennzeichnungen zu Standardarbeitsabläufen und Abfallentsorgungsregeln. Erstellen Sie Anleitungen zur Bedienung von Maschinen und bringen Sie sie direkt an den Maschinen an, um die Effizienz im Produktionsbereich zu erhöhen.

Kennzeichnen Sie Gänge und Wege, Gefahrenbereiche, Abteilungen und Lagerbereiche mit gut sichtbaren, farbkodierten Schildern, damit auch neue Mitarbeiter und Besucher sich schnell zurechtfinden. Kommunizieren Sie Informationen zu persönlichen Schutzausrüstungen, zum korrekten Verhalten im Falle eines Brandes und Evakuierungspläne.



Druckerpatronen BradyJet J4000

Bestellbezeichnung	Artikelnr.	Beschreibung
152713	J40-CAP	BradyJet J4000 Tintenpatronen-Aufbewahrungskappen
152714	J40-CMY	BradyJet J4000 Vollfarbe-Tintenpatrone



Sicherheitskennzeichnung



CLP/GHS



Rohrkennzeichnung



Evakuierungspläne

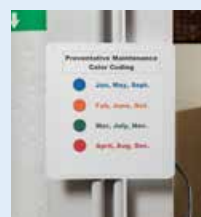

Lean/5S

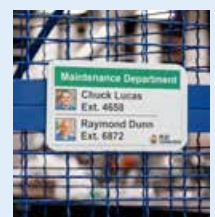

Anlagenkennzeichnungen

Schnelles Drucken von beständigen Schildern und Etiketten in Vollfarbe

Mit dem BradyJet J4000 Farbetikettendrucker können Sicherheits- und Lean-Schilder, Logos und Bilder in Vollfarbe und Fotoqualität schnell und einfach auf beständigen Materialien gedruckt werden.

Druckerspezifikationen	
Druckauflösung (dpi)	4800 dpi
Drucktechnologie	Inkjet
Farbdruck	Vollfarbe
Endlos vs. Gestanzte Etiketten	Endlos & Vorgestanzte Etiketten
Max. Etikettenbreite (mm)	209,55
Max. Druckbreite (mm)	203,20 mm
Max. Drucklänge (mm)	609,60 mm
Schneidevorrichtung	Nach Etikett, am Ende des Druckauftrags oder kein Abschneiden. Auto-Cutter
Druckgeschwindigkeit (mm/Sek)	114,30 mm/s
PC-Anschlussmöglichkeiten	Ja
Software-Kompatibilität	Brady Workstation Windows-basierter Treiber für herstellerfremde Software
Anschlussoptionen	Ethernet, USB
Höhe x Breite (mm) x Höhe	231,14 mm x 438,15 mm x 438,15 mm
Gewicht (kg)	16
Display	LCD-Farbdisplay
Betriebstemperatur	15°C - 32°C
Zulassung	UL, FCC ClassA, cUL, CE, 2011/65/EU, 2015/863/EU RoHS2
Gewährleistung	1 Jahr

Schnell

Schilder und Etiketten in Vollfarbe lassen sich in einem Durchgang mit einer Geschwindigkeit von bis zu 114 mm pro Sekunde bedrucken. Damit ist der BradyJet J4000 Farbetikettendrucker ein perfektes Peripheriegerät für alle Unternehmen, die eine Möglichkeit benötigen, um Sicherheitsschilder, Lean-Etiketten oder Rohrmarkierer für den Innenbereich in Vollfarbe und mit hoher Auflösung schnell und einfach zu erstellen.

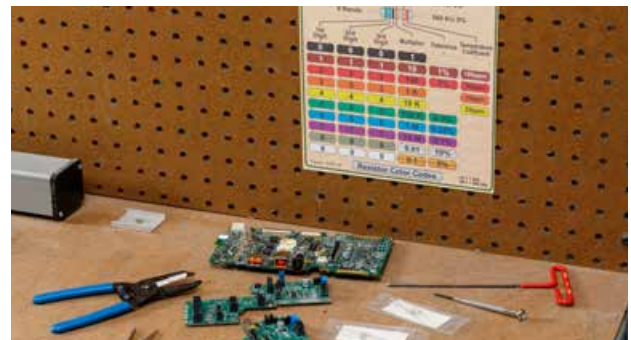

Beständig

Der BradyJet J4000 Farbetikettendrucker kann Schilder und Etiketten bedrucken, die aus den beständigen B-2595 Vinyl- und B-2569 Polyester-Materialien von Brady bestehen. Diese Etiketten sind mit einer Deckschicht versehen, die für ein besonders gutes Aussehen der Farben und Etiketten sorgt und den Aufdruck vor Verwischen und rauen Bedingungen schützt. Die Etiketten wurden getestet, um sicherzustellen, dass sie beständig gegen Flüssigkeiten, Alkohol und Chemikalien sind. Die Materialien sind für den BradyJet J4000 Farbetikettendrucker in einer Größe von 55,00 bis 203,20 mm.

B-2595/B-2569 Für die Tintenstrahltechnologie geeigneter Polyester und Vinyl für den BradyJet J4000 und J5000

Diagramm	Bestellbezeichnung	Farbe	Breite (mm)	Etikettenhöhe B (mm)	Etikettenlänge B (m)	Etiketten pro Rolle
B-2569 Polyester für Inkjet-Drucker						
∞	J50C-2250-2569	Weiß	57,00	-	30,00	1
∞	J50C-4000-2569	Weiß	101,00	-	30,00	1
∞	J50C-6000-2569	Weiß	152,00	-	30,00	1
∞	J50C-8000-2569	Weiß	203,20	-	30,00	1
▲	J50-260-2569	Weiß	85,09	55,12	-	340
▲	J50-261-2569	Weiß	109,98	74,93	-	270
▲	J50-262-2569	Weiß	154,94	104,90	-	200
▲	J50-265-2569	Weiß	254,00	177,80	-	100
▲	J50-267-2569	Weiß	154,90	210,00	-	120
B-2595 Vinyl für Inkjet-Drucker						
∞	J50C-2250-2595	Weiß	57,00	-	30,00	1
∞	J50C-4000-2595	Weiß	101,00	-	30,00	1
∞	J50C-6000-2595	Weiß	152,00	-	30,00	1
∞	J50C-8000-2595	Weiß	203,20	-	30,00	1
▲	J50-260-2595	Weiß	85,09	55,12	-	340
▲	J50-261-2595	Weiß	109,98	74,93	-	270
▲	J50-262-2595	Weiß	154,94	104,90	-	200
▲	J50-265-2595	Weiß	254,00	177,80	-	100
▲	J50-267-2595	Weiß	154,90	210,00	-	120

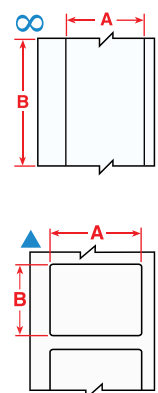



Schutzlamine für die Beständigkeit im Außenbereich

Mit dem BradyJet J4000 Farbetikettendrucker können Sie schnell und einfach farbige Schilder und Etiketten für den Innenbereich drucken. Wenn Sie diese vor Ort gedruckten, farbigen Schilder und Etiketten mit einem Schutzlaminat versehen, bieten sie auch bei der Nutzung im Außenbereich eine Haltbarkeit von bis zu 3 Jahren, wodurch die Einsatzmöglichkeiten des Druckers beträchtlich erweitert werden. Das Schutzlaminat ist in 4 Größen erhältlich. Jedes Laminat ist 12 mm breiter als das entsprechende Etikettenmaterial und lässt sich daher äußerst einfach anbringen.



Bestellbezeichnung	Artikelnr.	Beschreibung	Breite (mm)	Rollenlänge (m)	Etiketten pro Rolle
LAM-6000-910	149257	Schutzlaminat für den J4000 und J5000 Drucker	165,10	36,56	1
LAM-4000-910	149258	Schutzlaminat für J2000, J4000 und J5000-Verbrauchsmaterialien	114,30	36,56	1
LAM-2250-910	149259	Schutzlaminat für die J2000, J4000 und J5000 Drucker	69,85	36,56	1
LAM-8000-910	149260	Schutzlaminat für den J4000 und J5000 Drucker	215,90	36,56	1



BS 5609 für die Seefahrt

Die BS 5609-zertifizierten Etikettenmaterialien B-595, B-2585 und B-7569 können direkt in Ihrem Betrieb mit einem hochwertigen Schilder- und Etikettendrucker von Brady bedruckt werden, beispielsweise mit den Modellen BBP35, BBP37, BradyJet J2000, J4000 oder BradyJet J5000. Etiketten mit schwarzem und rotem Aufdruck auf einem weißen Hintergrund, wie CLP-Etiketten, lassen sich in Häfen, auf See oder in Offshore-Anlagen mit diesen Druckern und der CLP-App von Brady direkt bei Bedarf erstellen und drucken. Andere Kennzeichnungsmaterialien, wie beispielsweise Sicherheitsschilder und Rohrmarkierer in Vollfarbe, können auch vor Ort oder von Brady gedruckt werden.

- Bleiben im See 3 Monate lang haften und gut leserlich
- Können in Vollfarbe mit dem BradyJet J2000, J4000 oder dem BradyJet J5000 gedruckt werden
- Durch Eingabe des Namens oder der CAS-Nummer in unserer App können normenkonforme GHS/CLP-Etiketten automatisch gestaltet werden

Diagramm	Bestellbezeichnung	Artikelnr.	Farbe	Etikettenbreite A (mm)	Etikettenhöhe B (mm)	Etikettenlänge B (m)	Etiketten pro Rolle
∞	J50C-2250-2585	150760	Weiß	57,15	–	30,48 m	1
∞	J50C-4000-2585	150761	Weiß	101,60	–	30,48 m	1
∞	J50C-6000-2585	150762	Weiß	152,40	–	30,48 m	1
∞	J50C-8000-2585	150763	Weiß	203,20	–	30,48 m	1
▲	J50-260-2585	150753	Weiß	55,00	85,00	–	340
▲	J50-261-2585	150754	Weiß	75,00	110,00	–	270
▲	J50-262-2585	150755	Weiß	105,00	155,00	–	200
▲	J50-267-2585	150756	Weiß	154,90	210,00	–	120
▲	J50-268-2585	150757	Weiß	203,00	279,40	–	100

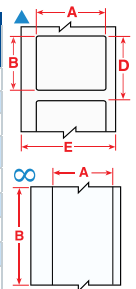

B-2551 Polyester-Anhänger

Beim B-2551 Material handelt es sich um feste Anhänger aus Polyester mit einem Vinylklebstoff, der für Tintenstrahldrucker geeignet ist..

- Ideal für die allgemeine Gebäudekennzeichnung, beispielsweise zur Unfallvermeidung und zur Kennzeichnung von engen Räumen
- Ideal zur Warnung vor gefährlichen Bedingungen direkt vor Ort
- Die Anhänger sind mit einem Loch und schrägen Ecken vorgestanzt
- Mikroperforation zwischen den Anhängern für ein einfaches Trennen

Bestellbezeichnung	Artikelnr.	Beschreibung	Etikettenbreite A (mm)	Etikettenhöhe B (mm)	Etiketten pro Rolle
J40-385-2551	170396	Polyester-Anhänger für J4000 Drucker	82,55	146,05	100



B-2581 Repositionierbares Vinyl

Die aus diesem Material gefertigten Etiketten können bei Bedarf direkt in Ihrem Betrieb in Vollfarbe bedruckt werden und lassen sich problemlos häufig wieder ablösen.

Diagramm	Bestellbezeichnung	Artikelnr.	Farbe	Etikettenbreite A (mm)	Etikettenlänge B (m)	Etiketten pro Rolle
∞	J50C-2250-2581	151110	Weiß	57,15	30,48 m	1
∞	J50C-4000-2581	151111	Weiß	101,60	30,48 m	1
∞	J50C-6000-2581	151112	Weiß	152,40	30,48 m	1
∞	J50C-8000-2581	151113	Weiß	203,20	30,48 m	1

B-2475 Polyester

Dieses Material eignet sich ideal für die Produktkennzeichnung, Logos, RTK-Etiketten sowie Barcodes. UL-Zulassung.



Diagramm	Bestellbezeichnung	Artikelnr.	Farbe	Etikettenbreite A (mm)	Etikettenhöhe B (mm)	Etikettenlänge B (m)	Etiketten pro Rolle
∞	J40C-1125-2475	152809	Weiß	28,58	–	30,48 m	1
∞	J40C-2250-2475	152810	Weiß	57,15	–	30,48 m	1
∞	J40C-4000-2475	152811	Weiß	101,60	–	30,48 m	1
∞	J40C-8000-2475	152812	Weiß	203,20	–	30,48 m	1
▲	J40-136-2475	152802	Weiß	38,10	19,05	–	1000
▲	J40-235-2475	152803	Weiß	38,10	25,40	–	750
▲	J40-137-2475	152804	Weiß	50,80	25,40	–	750
▲	J40-18-2475	152805	Weiß	76,20	25,40	–	750
▲	J40-19-2475	152806	Weiß	76,20	50,80	–	250
▲	J40-55-2475	152807	Weiß	101,60	50,80	–	250
▲	J40-25-2475	152808	Weiß	101,60	152,40	–	80



B-7425J Chemikalienbeständiges Polypropylen

Dieses Polypropylenmaterial eignet sich ideal für die GHS-Kennzeichnung und andere Anwendungen in Vollfarbe, bei denen Beständigkeit gegen aggressive Chemikalien erforderlich ist.

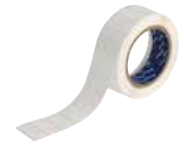
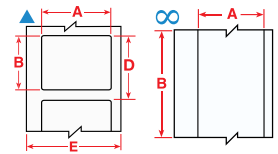

Diagramm	Bestellbezeichnung	Artikelnr.	Farbe	Etikettenbreite A (mm)	Etikettenhöhe B (mm)	Etikettenlänge B (m)	Etiketten pro Rolle
∞	J40C-2250-7425J	152783	Weiß	57,15	–	30,48 m	1
∞	J40C-4000-7425J	152784	Weiß	101,60	–	30,48 m	1
∞	J40C-6000-7425J	152785	Weiß	152,40	–	30,48 m	1
∞	J40C-8000-7425J	152786	Weiß	203,20	–	30,48 m	1
▲	J40-260-7425J	152778	Weiß	55,00	85,00	–	340
▲	J40-321-2475J	152781	Weiß	203,20	133,35	–	100
▲	J40-262-7425J	152779	Weiß	104,90	155,00	–	200
▲	J40-265-7425J	152780	Weiß	177,80	254,00	–	100
▲	J40-268-2475J	152782	Weiß	203,20	279,40	–	100

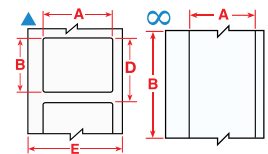

Gestalten, drucken und verwalten Sie Ihre Kennzeichnung mithilfe von Software

Brady Workstation Desktop-Software

Mit den Brady Workstation-Software-Suites und Apps, die speziell für verschiedene industrielle Aufgaben entwickelt wurden, können Sie Etiketten nahtlos gestalten und drucken. Brady Workstation bietet beliebte Funktionen zur Zeitersparnis, wie die automatische Formatierung und integrierte Anwendungsvorlagen. Außerdem zeichnet sie sich durch eine intuitive Benutzeroberfläche aus, die sich einfach in Ihre betrieblichen Abläufe integrieren lässt.



Etiketten mit Brady Workstation Apps gestalten

Brady Workstation bietet professionelle, intuitive Apps zum Gestalten von qualitativ hochwertigen Produkt- und Kabeletiketten sowie Sicherheitsschildern. Die Etikettengestaltung wird leichter, schneller und dank zentralisierter Updates besser anpassbar an neue Etikettennormen.

Laden Sie einfach Brady Workstation auf Ihren Desktop herunter und dann die gewünschten Apps hinzufügen: www.workstation.bradyid.com

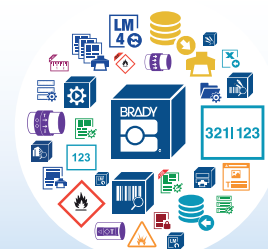



Diese Übersicht beinhaltet alle Brady-Materialien, die in diesem Katalog aufgelistet sind, einschließlich der wichtigsten Produktmerkmale, der Anwendungsgebiete und der Erfüllung von Normen und Richtlinien, sofern zutreffend. Ausführlichere Informationen zu den Materialeigenschaften und Leistungsmerkmalen finden Sie in den technischen Datenblättern unter www.bradyeurope.com/tds.

Brady Materialnr.	Material	Drucktechnologie	Ausführung	Farbe	Temperatur (°C) (30 Tage getestet)		Eigenschaften und Anwendungen	Zulassung
					Min.	Max.		
B-2509	Magnetischer Polyester	Inkjet	Matt	Weiß	-40 °C	60 °C	B-2509 ist ein Etikett, das für den wasserbasierten Tintenstrahl Druck geeignet ist, eine matte Oberfläche hat und durch magnetische Anziehung haftet. Ideal für die temporäre Kennzeichnung mit wiederverwendbaren und repositionierbaren Schildern geeignet.	–
B-2550	Papier für Inkjet-Drucker	Inkjet	Matt	Weiß	-40 °C	60 °C	Die B-2550 Papieretiketten sind weiß mit matter Oberfläche und sind für den wasserbasierten Tintenstrahl Druck geeignet. Sie verfügen über einen druckempfindlichen Klebstoff. B-2550 ist zur Verwendung mit dem BradyJet J2000 Farbetikettendrucker vorgesehen. Wasserbasiertes Papieretikett, das sich für den Tintenstrahl Druck eignet und auf dem Grafiken in Vollfarbe und mit hoher Auflösung gedruckt werden können.	–
B-2551	Hochwertiges Polyester	Inkjet	Matt	Weiß	-40 °C	60 °C	Bei den Brady B-2551 Anhängern für den Innenbereich handelt es sich um ein wasserbasiertes, stabiles und mattes Anhängerprodukt für die Verwendung in Rollenform auf dem BradyJet J2000, J4000, J5000 und J7300 Etiketten-Farbdrucker. Die Compliance wird durch B-2551 gewährleistet, wenn Tagout- und Lockout-Anhänger gemäß den Standards gedruckt werden. B2569 ist ein Polyester-Kennzeichnungsmaterial für den Innenbereich für Rohrmarkierer, Pfeilbänder, Lagerkennzeichnungen, Warnschilder, Sicherheitsschilder sowie Lichtbögen und „visuelle Arbeitsplätze“.	Entspricht OSHA 1910.145(f), sofern mit dem erforderlichen Signalwort und dem entsprechenden Haupttext bedruckt.
B-2569	Polyester für Inkjet-Drucker	Inkjet	Matt	Weiß	-40 °C	60 °C	B-2569 ist ein Polyester-Kennzeichnungsmaterial für den Innenbereich für Rohrmarkierer, Pfeilbänder, Lagerkennzeichnungen, Warnschilder, Sicherheitsschilder sowie Lichtbögen und „visuelle Arbeitsplätze“.	–
B-2581	Vinyl für Inkjet-Drucker	Inkjet	Matt	Weiß	-40 °C	60 °C	B-2581 ist ein mit wässrigem Tintenstrahl bedruckbares Vinyl mit matter Oberfläche und repositionierbarem Klebstoff. Ideal zum Kennzeichnen, wenn häufiges Neupositionieren erforderlich ist.	–
B-2585	Polypropylen	Inkjet	Matt	Weiß	-40 °C	60 °C	Die B-2585 Etiketten aus Polypropylen eignen sich für den wasserbasierten Tintenstrahl Druck. Sie verfügen über eine matte Oberfläche und dauerhaften Acrylklebstoff. Gut geeignet für die internationale Behälterkennzeichnung mit erforderlicher Farbkodierung.	BS 5609:1986, Abschnitt 2 und 3
B-2595	Vinyl für Inkjet-Drucker	Inkjet	Matt	Weiß	-40 °C	60 °C	B2595 ist ein Vinyl-Kennzeichnungsmaterial für den Innenbereich für Rohrmarkierer, Pfeilbänder, Lagerkennzeichnungen, Warnschilder, Sicherheitsschilder sowie Lichtbögen und „visuelle Arbeitsplätze“.	–
B-403	Papier	Thermotransfer	Matt	Schwarz auf Weiß	-70 °C	100 °C	Weißes, wasserlösliches Papier. Löst sich in Wasser vollständig auf, ohne Klebstoffrückstände zu hinterlassen. Ideal für die temporäre Kennzeichnung geeignet.	–
B-483A/B-634	Polyester mit Polyester-Schutzlaminat	Thermotransfer	Glänzend	Weiß	-18 °C	54 °C	Für Thermotransferdrucker geeignetes Tough-Stripe™ Bodenmarkierungsband aus Polyester mit äußerst hoher Klebkraft. Kann mit Hinweisen bedruckt und dann auf dem Boden angebracht werden. Die Bodenmarkierungsrolle wird mit einer separaten Rolle des B-634 Polyester-Schutzlaminats geliefert, um Ihre Hinweistexte zu schützen. Ideal zum Drucken von kundenspezifischen Bodenmarkierungen geeignet. Erhältlich in Weiß, Gelb, Rot, Orange, Grün, Blau und Schwarz.	–
B-509	Magnetischer Polyester	Thermotransfer	Matt	Weiß	-18 °C	70 °C	Polyester mit magnetischer Rückseite für temporäre, wiederverwendbare und repositionierbare Kennzeichnungsanwendungen	–

Brady Materialnr.	Material	Drucktechnologie	Ausführung	Farbe	Temperatur (°C) (30 Tage getestet) Min. Max.		Eigenschaften und Anwendungen	Zulassung
B-530	Manipulations-sicheres Vinyl	Thermo-transfer	Glänzend	Weiß	-40 °C	90 °C	Das manipulations-sichere Band von Brady wird bei Manipulationsversuchen in winzige Fragmente zerteilt.	–
B-549	Polyester	Thermo-transfer	Glänzend	Weiß	-40 °C	100 °C	Flexibles, formbeständiges, kältebeständiges, druckempfindliches Klebeband für dauerhaften Einsatz. Das Klebeband kann bei Temperaturen von bis zu -23°C aufgebracht werden.	–
B-551	Polyester-Anhänger	Thermo-transfer	Matt	Weiß	-40 °C	89 °C	Anhängermaterial zur Markierung von unmittelbarer Warnung vor potenziellen Gefahren.	Entspricht OSHA 1910.145(f), sofern mit dem erforderlichen Signalwort und dem entsprechenden Haupttext bedruckt.
B-569	Polyester	Thermo-transfer	Glänzend	Grün	-40 °C	100 °C	Konzipiert zur Anbringung auf Edelstahlrohren in rauen Umgebungen wie in der Zellstoff- und Papierindustrie.	–
B-581	Vinyl	Thermo-transfer	Glänzend	Weiß	-40 °C	82 °C	Nur zur Verwendung im Innenbereich, wenn ein häufiges Wiederablösen erforderlich ist	–
B-582	Phosphoreszierender Polyester	Thermo-transfer	Glänzend	Langnachleuchtendes Grün	-40 °C	80 °C	Langnachleuchtendes Material. Es eignet sich besonders für Fluchtweg- und Hinweisschilder, Kennzeichnung von Feuermeldern und Feuerlöschgeräten, bodennahe Fluchtwegmarkierungen und Leitsysteme für Flucht- und Evakuierungswege.	ASTM E-2072-00/ ASTM E-2073-00; ASTM E-162; ASTM E-648; ASTM E-662; IMO Resolution A.752(18); ISO/CD 15370; Marine Safety Committee MSC.27(61); DIN 67510 (Teile 1–4); OSHA 1910.37
B-584	Reflektierendes Band	Thermo-transfer	Glänzend	Orange	-40 °C	70 °C	Für den Einsatz im Außenbereich geeignet. Auch in Silber und Gelb erhältlich.	–
B-593	Polyester	Thermo-transfer	Glänzend	Weiß	-20 °C	100 °C	EPREP-Typenschilder (Engraved Panel REPlacement) dienen zur Patch-Panel-Kennzeichnung. Sie kennzeichnen externe Drucktasten, Schalter und interne Verbindungspunkte. Erhältlich auch in Schwarz, Grün, Rot, Silber und Gelb.	UL & cUL-Zulassung
B-595	Vinyl	Thermo-transfer	Glänzend	Weiß	-40 °C	82 °C	Beständiges, kaum schrumpfendes Vinyl mit unserem stärksten Klebstoff. Geeignet für ungleichmäßige, gebogene, raue und stark strukturierte Oberflächen (lackierte Betonwände, unebenes Holz, strukturierte Kunststoffe, ummantelte Rohre, pulverbeschichtete Oberflächen). Haftet an „schwierigen“ Gegenständen mit niedriger Oberflächenspannung (PVC-Rohre, blasgeformte Ausrüstungskästen, ABS-Kunststoffe, recycelte Kunststoffe). Erhältlich in vielen Farben.	BS 5609:1986, Abschnitte 2 und 3
B-7425J	Polypropylen für Inkjet-Drucker	Inkjet	Matt	Weiß	-80 °C	70 °C	Das matte B-7425J Material eignet sich für Tintenstrahldrucker und verfügt über einen dauerhaften Acrylklebstoff. Gut geeignet für den Farbdruk von Laboretiketten, beispielsweise für Ampullen, Zentrifugen- und Teströhrchen.	–
B-7569	Vinyl	Thermo-transfer	Glänzend	Weiß	-20 °C	75 °C	Verwendung für Rohrmarkierer, Pfeilbänder, Lagerkennzeichnungen, Bodenmarkierungen, Warnschilder, Sicherheitsschilder und Kennzeichnung von Gefahrstoffen.	BS 5609:1986, Abschnitte 2 und 3
B-7593	Polyester mit Polyethylen-schaum-Laminat	Thermo-transfer	Glänzend	Weiß, Gelb, Rot, Grün, Silber, Schwarz	-40 °C	100 °C	EPREP-Typenschilder (Engraved Panel REPlacement) dienen zur Patch-Panel-Kennzeichnung. Sie kennzeichnen externe Drucktasten, Schalter und interne Verbindungspunkte. Erhältlich auch in Schwarz, Grün, Rot, Silber und Gelb.	–
B-851	Polyester	Thermo-transfer		Rot auf Weiß	-40 °C	100 °C	B-851 ist ein starres Polyester mit einer strukturierten beschreibbaren Oberfläche, die autorisierte Unterschriften, Daten und andere spezielle Anweisungen ermöglicht.	Entspricht OSHA 1910.145(f), sofern mit dem erforderlichen Signalwort und dem entsprechenden Haupttext bedruckt.
B-854	Polyester mit Metallerkennung	Thermo-transfer	Matt	Weiß	-40 °C	110 °C	Beständig gegen sehr aggressive Reinigungsverfahren, mit Metallerkennung. Auch in Gelb erhältlich.	–
B-855	Polyester	Thermo-transfer	Matt	Weiß	-40 °C	110 °C	Beständig gegen sehr aggressive Reinigungsverfahren. Auch in Gelb erhältlich.	–
B-910	Acryl		Glänzend	Transparent	-29 °C	150 °C	Schutzlaminat für den J4000 und J5000 Drucker	–



Afrika

Randburg, Südafrika
Tel.: +27 11 704 3295
Email: africa@bradycorp.com

Benelux

Zelev, Belgien
Tel.: +32 (0) 52 45 78 11
Email: benelux@bradycorp.com

Dänemark

Odense
Tel.: +45 66 14 44 00
Email: denmark@bradycorp.com

Deutschland, Österreich & Schweiz

Egelsbach, Deutschland
Tel.: +49 (0) 6103 7598 660
Email: germany@bradycorp.com

Frankreich

Roncq
Tel.: +33 (0) 3 20 76 94 48
Email: france@bradycorp.com

Großbritannien & Irland

Banbury, Großbritannien
Tel.: +44 (0) 1295 228 288
Email: uk@bradycorp.com

Italien

Gorgonzola
Tel.: +39 02 26 00 00 22
Email: italy@bradycorp.com

Mittel- und Osteuropa

Bratislava, Slowakei
Tel.: +421 2 3300 4800
Email: central_europe@bradycorp.com

Mittlerer Osten

Dubai, UAE
Tel.: +971 4881 2524
Email: cs_me@bradycorp.com

Norwegen

Kjeller
Tel.: +47 70 13 40 00
Email: norway@bradycorp.com

Schweden, Finnland & Baltikum

Kista, Schweden
Tel.: +46 (0) 8 590 057 30
Email: sweden@bradyeurope.com

Spanien & Portugal

Madrid, Spanien
Tel.: +34 900 902 993
Email: spain@bradycorp.com,
portugal@bradycorp.com

Türkei

Istanbul
Tel.: +90 212 264 02 20 / 264 02 21
Email: turkey@bradycorp.com

Ungarn

Budaörs
Tel.: +36 23 500 275
Email: hungary@bradycorp.com

Unsere Mission ist die Entwicklung von
Kennzeichnungslösungen zum Schutz von
Personen, Gebäuden und Produkten



Der Umwelt zuliebe reduziert Brady die Anzahl der Nachdrucke.

Aktualisierte Versionen sind auf www.bradyeurope.com zum Herunterladen verfügbar.

Suchen Sie nach: EUR-M-801-GE



Y4282046

Ihr Brady Fachhändler