



 BRADY®

# i3300

Drucken Sie beliebige Etiketten  
und Schilder mit dem vielseitigen  
BradyPrinter i3300 Etikettendrucker  
für die Industrie

**ETIKETTENDRUCKER**

# Wir über uns **BRADY**



**Sie werden schnell feststellen, dass eine Zusammenarbeit mit dem weltweit führenden Etikettier- und Kennzeichnungsspezialisten in jeder Hinsicht ein Gewinn für Sie ist, denn BRADY setzt alles daran, dass der erste gute Eindruck auch später haften bleibt.**

## **Innovativ**

Für BRADY ist nur das Beste gut genug. Wir streben stetig nach Verbesserungen, um den Bedürfnissen unserer Kunden aus den vielen unterschiedlichen Branchen gerecht zu werden. Auf der Suche nach immer leistungsfähigeren Produkten investieren wir darum nachhaltig in unsere Forschung. Wir entwickeln ständig verbesserte Konzepte, die noch benutzerfreundlicher und effizienter sind. So können unsere vielen tausend Kunden auf der ganzen Welt von den besten Lösungen profitieren, die der Markt zu bieten hat.

## **Stark**

Wir glauben, dass die größte Stärke von BRADY das enorm breite Sortiment ist. Dazu gehören nicht nur Kennzeichnungs- und Sicherheitslösungen, die von Etiketten für winzig kleine Komponenten bis hin zu kompletten Leitsystemen für Warenhäuser reichen, sondern auch die vielen Produkte und Serviceleistungen, die Kennzeichnungsaufgaben erleichtern und ergänzen – zum Beispiel Drucker, Scanner, Software oder Schulungen vor Ort. Darüber hinaus liefert Ihnen unser umfangreiches Netzwerk von spezialisierten Fachhändlern auf Wunsch kundenspezifische Lösungen für spezielle Anforderungen.

## **Vertrauenswürdig**

Seit 100 Jahren verbinden Unternehmen auf der ganzen Welt den Namen BRADY mit Qualität, Vertrauen und Stabilität. Wir legen großen Wert auf jede Einzelheit, denn wir wissen besser als jedes andere Unternehmen, wie wichtig eine gute und zuverlässige Kennzeichnung ist. Die Kennzeichnung selbst mag nur ein kleines Detail sein, aber jeder Fachmann weiß, dass gerade solche Details für den Erfolg von Unternehmen mit entscheidend sind.

## **Informativ**

Selbstverständlich gibt es auch in Ihrer Nähe einen erfahrenen Fachhändler, der Ihnen alle Fragen zum Thema Kennzeichnung und Etikettierung in Ihrer speziellen Branche beantworten kann und der Ihnen gerne und unverbindlich individuelle Lösungen und Alternativen aufzeigt.

Microsoft ist eine Marke der Microsoft Corporation, Bluetooth ist eine Marke von Bluetooth SIG, Inc., Android ist eine Marke von Google Inc.



Die Produkte von Brady werden unter der Auflage verkauft, dass der Käufer in seiner Arbeitsumgebung testet, ob sie für den gewünschten Verwendungszweck geeignet sind. Brady garantiert dem Käufer, dass die Produkte frei von Material- oder Ausführungsfehlern sind. Forderungen der gesetzlichen Gewährleistung werden erfüllt.

Die Garantie erstreckt sich nicht auf Personen, die das Produkt vom Erstkäufer erworben haben. Die Garantie ersetzt alle anderen Garantien, einschl. die der Verkäuflichkeit, der Marktfähigkeit und der Zweckmäßigkeit, sowie alle übrigen Verpflichtungen oder Haftungen seitens Brady.

Brady haftet in keinem Fall für Verluste, Beschädigungen, Kosten oder Folgeschäden, die sich im Zusammenhang mit der Verwendung bzw. unsachgemäßen Verwendung von Brady-Produkten ergeben.

# Drucken Sie beliebige Etiketten und Schilder mit dem vielseitigen BradyPrinter i3300 Etikettendrucker für die Industrie

## Ihr Vorteil durch Brady

Wenn es um Kennzeichnung, Sicherheit und Konformität geht, erlangen Sie durch die Zusammenarbeit mit Brady einen entscheidenden Vorteil. Unsere Kunden stehen für uns immer an erster Stelle.

Unser Ziel ist es, Ihnen einen hervorragenden Kundenservice zu bieten. Wir streben nach absoluter Leistung – bei unseren Produkten, Dienstleistungen und Mitarbeitern.

Das Qualitätslevel unserer Produkte und Lösungen kann nicht so einfach erreicht werden. Mit Engagement verfolgen wir höchste Leistungsansprüche, um die Anforderungen unserer Kunden langfristig zu erfüllen.

Kurz gesagt: Brady ist Ihr bewährter Partner, wenn Leistung wirklich zählt.

**Weitere Informationen über Ihren Vorteil durch Brady finden Sie unter: [www.bradyeurope.com](http://www.bradyeurope.com)**

## Inhaltsverzeichnis

- 4 BradyPrinter i3300 - Einführung
- 5 BradyPrinter i3300 auf einen Blick
- 6 BradyPrinter i3300 Sets und Zubehör
- 7 Anwendungen
- 9 Materialsortiment
- 10 Kompatibilität von Farbbändern und Materialien
- 11 Gebäude- und Sicherheitskennzeichnung
- 20 Kennzeichnung im elektrischen Bereich und in der Datenkommunikation
- 33 Produktkennzeichnung und allgemeine Kennzeichnung
- 38 Kennzeichnung im elektronischen Bereich
- 41 Laborkennzeichnung
- 49 Material-Hauptindex
- 54 Software
- 55 Spezifikationen des BradyPrinter i3300



BradyPrinter i3300  
Etikettendrucker für  
die Industrie



Kompatible Etiketten  
und Farbbänder

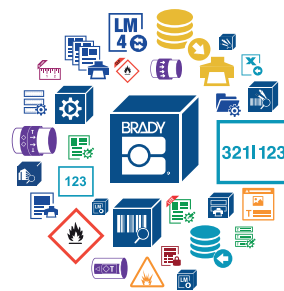

Software für die  
Etikettenerstellung und  
Datenintegration



Technische  
Druckerspezifikationen

## Drucken Sie beliebige Etiketten und Schilder mit dem vielseitigen BradyPrinter i3300 Etikettendrucker für die Industrie

Der BradyPrinter i3300 Etikettendrucker für die Industrie ist ein äußerst bedienerfreundlicher PC-basierter Drucker. Er kann zahlreiche Etiketten und Schilder für die Sicherheits- und Gebäudekennzeichnung sowie vorgestanzte Etiketten für die Kabel-, Produkt- oder Laborkennzeichnung drucken.



[Klicken Sie auf den QR-Code oder scannen Sie ihn ein](#)



### Drucken Sie eine große Vielfalt von Etiketten und Schildern

Mit dem BradyPrinter i3300 können Sie eine große Vielfalt von zuverlässigen, einfarbigen Etiketten und Schildern direkt vor Ort drucken. Mehr als 50 verschiedene Etikettenmaterialien von Brady sind mit dem BradyPrinter i3300 kompatibel. Zu den Schildern und Etiketten, die mit dem BradyPrinter i3300 gedruckt werden können, zählen:

- Etiketten für die Leitungs- und Kabelkennzeichnung
- Etiketten für die Produkt- und Laborkennzeichnung
- Schilder für die Sicherheits- und Gebäudekennzeichnung

Diese Kennzeichnungen eignen sich für den Innen- und Außenbereich und umfassen Speziallösungen wie ToughWash Etiketten und ToughStripe Bodenmarkierungen.

### Besonders langlebig

Der BradyPrinter i3300 kann die industrietauglichen Brady-Etiketten bedrucken, die speziell entwickelt wurden, um auch unter anspruchsvollen Bedingungen eine hohe Beständigkeit zu bieten. Alle Etiketten von Brady wurden gemäß den internationalen ASTM-Methoden getestet. Für jedes Material ist ein technisches Datenblatt erhältlich.

### Äußerst bedienerfreundlich

Der BradyPrinter i3300 lässt sich äußerst einfach bedienen. Er ermöglicht eine automatische Kalibrierung und eine automatische Einrichtung des Etikettenmaterials. So können Sie sofort die Schilder und Etiketten drucken, die Sie benötigen. Dank der leicht einsetzbaren Etikettenmaterialien und der zugehörigen Farbbänder ist der Wechsel des Etikettenmaterials in weniger als 20 Sekunden äußerst schnell und einfach möglich. In Kombination mit den Apps von Brady Workstation stehen zahlreiche Möglichkeiten für die Gestaltung von Schildern und Etiketten zur Verfügung.

## BradyPrinter i3300 - Hauptmerkmale



### Keine verschwendeten Etiketten dank der intelligenten Drucktechnologie

Drucken auf jedem Etikett oder Schrumpfschlauch - das erste Etikett muss nicht mehr leer bleiben. Dank der intelligenten Drucktechnologie arbeiten Drucker, Etiketten, Farbbänder und Software zusammen, sodass Etiketten auf effiziente Weise eingerichtet werden. Alle Angaben wie Größe, Typ, Farbe, Menge und Kompatibilität des Materials sind in dem Smartchip gespeichert, der in Brady-Materialien eingebettet ist. Einstellungen wie Brennwert und Druckgeschwindigkeit sowie die Sensorausrichtung werden dann automatisch vorgenommen. Nach dem Einlegen des Materials sendet der Chip diese Informationen an den Drucker und die Desktop-Software. Der Drucker wird dann automatisch kalibriert und Sie profitieren von einer schnellen Einrichtung und Erstellung des Materials - ganz ohne Abfall und Verschwendung von Etiketten.

### Profitieren Sie von einfachen Materialwechseln in 20 Sekunden

Sie müssen nicht mehr umständlich mit Farbbandrollen hantieren, die leicht wegrollen, und auch das Einfädeln des Materials in Walzen oder Druckköpfe ist nicht mehr nötig. Nutzen Sie die neue Möglichkeit zum Materialwechsel, die Ihnen der BradyPrinter i3300 Etikettendrucker für die Industrie bietet. Sowohl die Etikettenrollen als auch die separaten Farbbandkassetten lassen sich einfach einsetzen und ermöglichen einen einfachen Materialwechsel in nur 20 Sekunden, ganz ohne umständliche Sensoranpassungen. Sie wechseln im Laufe des Tages häufig die Materialien? Sie können Zeit für wichtigere Aufgaben sparen.

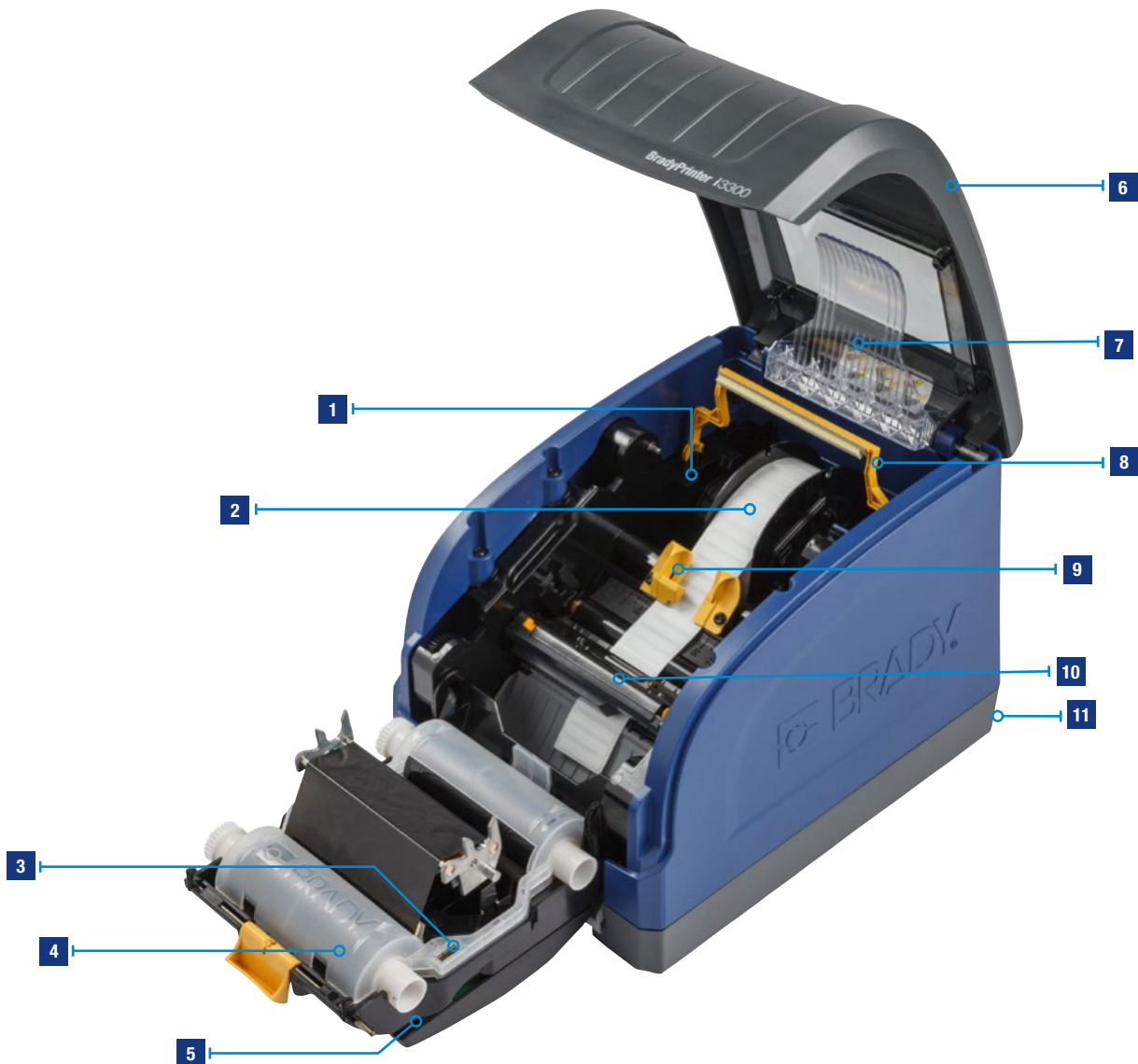

## 1 Medienrollen-Kassette mit automatischer Teile-Erkennung

Der Drucker erkennt die eingelegten Etiketten automatisch und sendet Informationen zur Drucker- und Etiketteneinrichtung an den Drucker und an die Brady-Software.

## 2 Wechsel der Medienrolle in 20 Sekunden

Die Medienrollen-Kassette lässt sich schnell und einfach einsetzen und entnehmen. Der Aufwand zum Einfädeln ist minimal, es sind keine Sensoranpassungen und Kalibrierungen erforderlich, und es werden keine Etiketten verschwendet.

## 3 Farbbandkassette mit automatischer Teile-Erkennung

Der Drucker erkennt das eingelegte Farbband automatisch und stellt dann die korrekte Drucktemperatur ein. Wenn das falsche Farbband eingelegt ist, wird eine Warnung eingeblendet.

## 4 Wechsel des Farbbands in 5 Sekunden

Die Farbbandkassette rastet mit einer schnellen Bewegung ein. Dabei ist stets sichergestellt, dass die Druckfarbe in der richtigen Richtung zum Druckkopf zeigt.

## 5 Bedienfeld mit Farb-Touchscreen

Symbole und Schieberegler ermöglichen das einfache Anpassen der Druckereinstellungen. Auf dem Bildschirm werden Teileinformationen sowie die verbleibende Menge angezeigt.

## 6 Toploader

Das Design ist platzsparend und vereinfacht das Einsetzen und Ausrichten von Verbrauchsmaterialien.

## 7 Doppelseitige PermaSleeve-Verbindung

Diese Vorrichtung wird nach unten geklappt, damit die zweite Seite von doppelseitigen PermaSleeve Kabelkennzeichnungen bedruckt werden kann.

## 8 Arm für Medienabstreifer

Gewährleistet eine staubfreie Oberfläche und eine hohe Druckqualität beim Drucken von großen Farbbereichen auf Endlosmaterialien. Die Filzkissen können vor Ort ausgetauscht werden.

## 9 Sensoren in Führungen

Der Etikettensensor wird immer korrekt ausgerichtet, wenn die Führungen geschlossen werden. Kein unnötiges Ausprobieren der Sensorposition, keine Kalibrierung und keine verschwendeten Etiketten.

## 10 Integrierter automatischer Schneider

Der integrierte Schneider schneidet das Verbrauchsmaterial zwischen den Etiketten oder am Ende des Druckauftrags vollständig durch. Das Schneiden kann aber auch ganz deaktiviert werden.

## 11 Schnittstellen-Optionen

2 x USB, 1 x USB 2.0, 1 x Ethernet (an der Rückseite des Druckers)

## Drucker

| Artikelnr. | Bestellbezeichnung | Beschreibung   |
|------------|--------------------|--|
| 149553     | i3300-C-EU         | i3300 Etikettendrucker für die Industrie – EU                                    |
| 322883     | i3300-C-EU-BWS     | i3300 Etikettendrucker für die Industrie - EU + Brady Workstation-Suite          |
| 149554     | i3300-C-EU-WF      | i3300 Etikettendrucker für die Industrie mit WLAN – EU                           |
| 322887     | i3300-C-EU-W-BWS   | i3300 Etikettendrucker für die Industrie mit WLAN - EU + Brady Workstation-Suite |
| 149556     | i3300-300-C-UK-WF  | i3300 Etikettendrucker für die Industrie mit WLAN – UK                           |
| 322888     | i3300-C-UK-W-BWS   | i3300 Etikettendrucker für die Industrie mit WLAN - UK + Brady Workstation-Suite |
| 149552     | i3300-300-C-US-WF  | i3300 Etikettendrucker für die Industrie mit WLAN – US                           |
| 322889     | i3300-C-US-W-BWS   | i3300 Etikettendrucker für die Industrie mit WLAN - US + Brady Workstation-Suite |
| 149555     | i3300-300-C-UK     | i3300 Etikettendrucker für die Industrie – UK                                    |
| 322884     | i3300-C-UK-BWS     | i3300 Etikettendrucker für die Industrie - UK + Brady Workstation-Suite          |
| 149551     | i3300-300-C-US     | i3300 Etikettendrucker für die Industrie – US                                    |
| 322885     | i3300-C-US-BWS     | i3300 Etikettendrucker für die Industrie - US + Brady Workstation-Suite          |

Dieser i3300 Drucker wird in einem Pappkarton geliefert. Zum Lieferumfang des Druckers gehören ein Netzkabel, eine Brady Workstation-Suite, ein USB-Kabel, eine Produkt-CD mit Handbuch, ein Reinigungsset und eine gedruckte Kurzanleitung.



## Zubehör

| Artikelnr. | Bestellbezeichnung | Beschreibung  |
|------------|--------------------|---|
| 036612     | Squeegee           | Rakel   |
| 120994     | B30-TROLLEY        | Tragetasche für die Drucker S3100, i3300  |
| 133251     | PCK-6              | Drucker-Reinigungsset – Thermotransferdrucker   |
| 142114     | B31-WIPER          | Reinigungstücher für Medien, 5er-Packung  |
| 142116     | B31-CCT            | Reinigungswerkzeug für Schneidevorrichtung für die Drucker BBP30, BBP31, BBP33, S3100, i3300, S3700 |



142116



142114



133251



036612



120994

## Drucker-Sets

| Artikelnr. | Bestellbezeichnung | Beschreibung  |
|------------|--------------------|---|
| 195963     | B30-SAFETY-KIT     | Allgemeines Sicherheits-Set für BBP3x Drucker                       |
| 199986     | B30-FLOOR-KIT      | Set für die Bodenmarkierung für die Drucker BBP35/BBP37/S3xxx/i3300 |
| 195962     | B30-PM-KIT         | Set für die Rohrkenzeichnung für BBP3x Drucker                      |
| 195961     | B30-CLP-KIT        | Set mit vorgedruckten GHS/CLP-Chemieetiketten für BBP3x Drucker     |



195961



195963



199986



195962

## Gebäude- und Sicherheitskennzeichnung



Sicherheitsschilder



Rohrmarkierer



Sicherheitsetiketten und Anhänger für Maschinen



CLP/GHS-Etiketten



Lagerkennzeichnung



Bodenmarkierung

## Kennzeichnung im elektrischen Bereich und in der Sprach- und Datenkommunikation



Etiketten für Bedienfelder



Selbstlaminiierende Leitungs- und Kabelkennzeichnungen

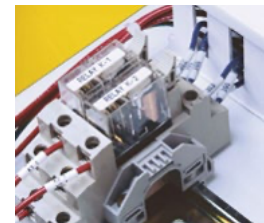

Etiketten für Komponenten in Schaltschränken



Kennzeichnungen von Glasfaserkabeln



Kabelanhänger



Schrumpfschläuche zur Kabelkennzeichnung

## Allgemeine und industrielle Kennzeichnung



Typenschilder



Typenschilder für die Produktkennzeichnung



Etiketten für raue Oberflächen

## Kennzeichnung im elektronischen Bereich



Etiketten für elektronische Komponenten



Äußerst beständige Etiketten



Spannungsableitende Etiketten

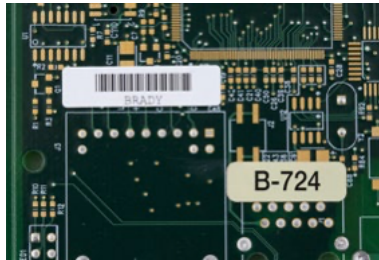

Kennzeichnungsetiketten für hohe Temperaturen

## Laborkennzeichnung und Nachverfolgen von Laborproben



Etiketten für Zentrifugen- und PCR-Röhrchen



Etiketten für konische und große Röhrchen



Etiketten für Objektträger



Etiketten für Gewebekassetten



Wasserlösliche Etiketten



Etiketten für Mikrotiterplatten



Wir arbeiten kontinuierlich an der Verbesserung und Erweiterung unseres Etikettenmaterialangebots. Deshalb sollten Sie regelmäßig überprüfen, ob Firmware-Upgrades zur Verfügung stehen, damit Sie stets die neuesten Materialien nutzen können.

| Brady-Materialnr. |  |
|-------------------|--|
| B-342             | Wärmeschumpfendes Polyolefin                           |
| B-345             | Hitzebeständiger Schrumpfschlauch aus Polyvinylfluorid |
| B-348             | Polyolefin   |
| B-413             | Nichtmetallischer Polyester in Metallic-Optik          |
| B-417             | Selbstlaminierendes Vinyl                              |
| B-422             | Polyester  |
| B-423             | Polyester  |
| B-424             | Papier   |
| B-425A            | Polypropylen   |
| B-427             | Selbstlaminierendes Vinyl                              |
| B-428             | Metallisierter Polyester                               |
| B-428/B-966B      | Metallisierter Polyester mit Polyester-Schutzlaminat   |
| B-430             | Polyester  |
| B-432             | Polyester  |
| B-434A            | Metallisierter Polyester                               |
| B-435A            | Metallisierter Polyester                               |
| B-437             | Polyvinylfluorid                                       |
| B-438             | Fälschungssicherer, metallisierter Polyester           |
| B-439             | Vinyl  |
| B-461             | Selbstlaminierender Polyester                          |
| B-472             | Polyimid   |

| Brady-Materialnr. |   |
|-------------------|---|
| B-480A            | Nichtmetallischer Polyester in Metallic-Optik |
| B-481             | StainerBondz™ Polyester                       |
| B-482             | Polyester                                     |
| B-483A            | Polyester                                     |
| B-483A/B-634      | Polyester mit Polyester-Schutzlaminat         |
| B-486B            | Metallisierter Polyester                      |
| B-488             | Polyester                                     |
| B-489A            | Polyester                                     |
| B-490             | FreezerBondz™ Polyester                       |
| B-492             | FreezerBondz™ Polyester                       |
| B-498             | Vinylgewebe                                   |
| B-499             | Nylongewebe                                   |
| B-509             | Magnetischer Polyester                        |
| B-526             | Phosphoreszierender Polyester                 |
| B-549             | Polyester                                     |
| B-551             | Polyester                                     |
| B-565             | Metallisierter Polyester                      |
| B-569             | Polyester                                     |
| B-581             | Vinyl   |
| B-584             | Reflektierendes Band                          |
| B-593             | Polyester                                     |
| B-595             | Vinyl   |
| B-618             | Polyester                                     |
| B-719             | Polyimid                                      |

| Brady-Materialnr. |   |
|-------------------|---|
| B-724             | Polyimid                                |
| B-728             | Polyimid                                |
| B-729             | Polyimid                                |
| B-7425            | Polypropylen                            |
| B-7563            | Metallisierter Polyester                |
| B-7569            | Vinyl                                   |
| B-7597            | Polyethylen                             |
| B-7598            | Polyester                               |
| B-7599            | Polyethylen                             |
| B-7641            | Wärmeschumpfendes Polyolefin            |
| B-7642            | Wärmeschumpfendes Polyolefin            |
| B-7643            | Thermoplastisches Polyether-Polyurethan |
| B-767             | Spannungsableitendes Polyimid           |
| B-768             | Spannungsableitendes Polyimid           |
| B-7696            | Vinyl                                   |
| B-777             | Polyimid                                |
| B-787             | Polyvinylfluorid                        |
| B-797             | Polyimid                                |
| B-8423            | Polyester                               |
| B-854             | Polyester mit Metallerkennung           |
| B-855             | Polyester                               |
| B-8591            | Polymer                                 |

Unser Sortiment umfasst mehr als 800 Standardteile und mehr als 51 Etikettenmaterialien. Wir können aber auch Etiketten gemäß kundenspezifischen Angaben in verschiedenen Materialien, Größen, Formen, Farben und Layouts fertigen, die Kunden dann auf dem BradyPrinter i3300 drucken können.

## Farbbänder zum Drucken

Die Farbbänder lassen sich schnell und einfach austauschen - einfach einsetzen, bis sie mit einem Klick einrasten

| Bestellbezeichnung | Farbe   | Breite (mm) x Etikettenlänge B (m) |
|--------------------|---------|------------------------------------|
| B30-R10000         | Schwarz | 110,00 x 60,00                     |
| B30-R10000-BL      | Blau    | 110,00 x 60,00                     |
| B30-R10000-GN      | Grün    | 110,00 x 60,00                     |
| B30-R10000-OR      | Orange  | 110,00 x 60,00                     |
| B30-R10000-RD      | Rot     | 110,00 x 60,00                     |
| B30-R10000-WT      | Weiß    | 110,00 x 60,00                     |
| B30-R10000-YL      | Gelb    | 110,00 x 60,00                     |
| B30-R6000HF        | Schwarz | 110,00 x 60,00                     |
| B30-R4300          | Schwarz | 110,00 x 60,00                     |
| B30-R6600          | Schwarz | 110,00 x 60,00                     |
| B30-R4400-WT       | Weiß    | 110,00 x 60,00                     |
| B30-R4500*         | Silber  | 110,00 x 60,00                     |
| B30-R6700-WT       | Weiß    | 110,00 x 60,00                     |
| B30-R6400          | Schwarz | 110,00 x 60,00                     |
| B30-R6200          | Schwarz | 110,00 x 60,00                     |
| B30-R10000-YL2     | Gelb    | 110,00 x 60,00                     |
| B30-R6000OC        | Schwarz | 110,00 x 60,00                     |
| B30-R6300          | Schwarz | 109,98 x 60,96                     |

- Robuste, wischfeste Farbbänder für lange haltbaren gedruckten Text
- Der Aufdruck kann über Jahre allen Bedingungen im industriellen Umfeld und im Außenbereich standhalten
- Farbbänder in separaten Kassetten, die sich mit einem „Klicken“ direkt in den Drucker einsetzen lassen
- Kein Kalibrieren, kein Einfädeln, kein Abfall, keine Mühe; die Druckfarbe wird immer in der richtigen Richtung angewendet
- Falls das eingesetzte Farbband nicht für die verwendeten Etiketten geeignet ist, erhält der Anwender eine Benachrichtigung



\*Dieses Farbband ist nur für schwarze B-342 und B-345 PermaSleeve Schrumpfschläuche vorgesehen

\*\*Für den Druck in Gelb auf weißem B-595 Material verwenden Sie B30-R10000-YL. Für den Druck in Gelb auf andersfarbigem B-595 Material verwenden Sie B30-R10000-YL2

\*\*\*Hochleistungsfähiges Farbband in Schwarz zum Drucken auf ockerfarbenem B-595 Material

**i** Einen detaillierten Materialindex finden Sie auf den Seiten 49-53.

# i3300 - Kompatibilität von Farbbändern und Materialien

| Brady Material-nummer | Material   | Ausführung | B30-R4300 | B30-R4400-WT | B30-R4500* | B30-R6000HF | B30-R6200 | B30-R6300 | B30-R6400 | B30-R6600 | B30-R6700-WT | B30-R10000 | B30-R10000-WT | B30-R10000 | B30-R10000-YL2** |
|-----------------------|--|------------|-----------|--------------|------------|-------------|-----------|-----------|-----------|-----------|--------------|------------|---------------|------------|------------------|
|                       |  |            | Schwarz   | Weiß         | Silber     | Schwarz     | Schwarz   | Schwarz   | Schwarz   | Schwarz   | Weiß         | Schwarz    | Weiß          | Blau       | Gelb             |
| B-342                 | Wärmeschumpfendes Polyolefin                           | Matt       | ✓         |              | ✓          |             |           |           |           | ✓         |              |            |               |            |                  |
| B-345                 | Hitzebeständiger Schrumpfschlauch aus Polyvinylfluorid | Matt       |           | ✓            |            | ✓           |           |           |           | ✓         |              |            |               |            |                  |
| B-413                 | Nichtmetallischer Polyester in Metallic-Optik          | Satin      |           |              |            | ✓           | ✓         | ✓         |           |           |              |            |               |            |                  |
| B-417                 | Selbstlaminiertes Vinyl                                | Matt       | ✓         |              |            |             | ✓         | ✓         |           |           |              |            |               |            |                  |
| B-422                 | Polyester  | Glänzend   |           |              |            | ✓           | ✓         | ✓         |           |           |              |            |               |            |                  |
| B-423                 | Polyester  | Glänzend   |           |              |            | ✓           | ✓         | ✓         |           |           |              |            |               |            |                  |
| B-424                 | Papier   | Matt       | ✓         |              |            |             |           |           |           |           |              |            |               |            |                  |
| B-425A                | Polypropylen   | Matt       | ✓         |              |            |             |           |           | ✓         |           |              |            |               |            |                  |
| B-427                 | Selbstlaminiertes Vinyl                                | Matt       | ✓         |              | ✓          |             |           |           |           |           |              |            |               |            |                  |
| B-428/B-966B          | Metallisierter Polyester mit Polyester-Schutzlaminat   | Glänzend   | ✓         |              |            |             | ✓         | ✓         |           |           |              |            |               |            |                  |
| B-428                 | Metallisierter Polyester                               | Matt       | ✓         |              |            |             |           |           |           |           |              |            |               |            |                  |
| B-430                 | Polyester  | Glänzend   |           | ✓            |            | ✓           | ✓         | ✓         |           |           |              |            |               |            |                  |
| B-432                 | Polyester  | Glänzend   |           | ✓            |            | ✓           |           |           |           |           |              |            |               |            |                  |
| B-434A                | Metallisierter Polyester                               | Glänzend   |           |              |            | ✓           |           |           |           |           |              |            |               |            |                  |
| B-435A                | Metallisierter Polyester                               | Glänzend   |           |              |            | ✓           |           |           |           |           |              |            |               |            |                  |
| B-437                 | Polyvinylfluorid                                       | Matt       | ✓         |              |            |             |           |           |           |           |              |            |               |            |                  |
| B-438                 | Fälschungssicherer, metallisierter Polyester           | Matt       | ✓         |              |            |             |           |           |           |           |              | ✓          |               |            |                  |
| B-439                 | Vinyl  | Glänzend   |           | ✓            |            | ✓           |           |           |           |           |              |            |               |            |                  |
| B-461                 | Selbstlaminiertes Polyester                            | Matt       | ✓         |              |            |             | ✓         | ✓         |           |           |              |            |               |            |                  |
| B-472                 | Polyimid   | Matt       | ✓         |              |            |             | ✓         | ✓         |           |           |              |            |               |            |                  |
| B-481                 | StainerBondz™ Polyester                                | Matt       |           |              |            |             |           |           |           | ✓         |              |            |               |            |                  |
| B-482                 | Polyester  | Matt       |           |              |            |             |           |           |           | ✓         |              |            |               |            |                  |
| B-483A                | Polyester  | Glänzend   |           |              |            | ✓           |           |           |           |           |              |            |               |            |                  |
| B-484A                | Polyester  | Glänzend   |           |              |            | ✓           |           |           |           |           |              |            |               |            |                  |
| B-486B                | Metallisierter Polyester                               | Matt       | ✓         |              |            |             |           |           |           |           |              |            |               |            |                  |
| B-488                 | Polyester  | Matt       | ✓         |              |            |             |           |           |           |           |              |            |               |            |                  |
| B-489A                | Polyester  | Matt       | ✓         |              |            |             |           |           |           |           |              |            |               |            |                  |
| B-490                 | FreezerBondz™ Polyester                                | Matt       | ✓         |              |            |             |           |           |           |           |              |            |               |            |                  |
| B-492                 | FreezerBondz™ Polyester                                | Matt       |           |              |            |             |           |           |           | ✓         |              |            |               |            |                  |
| B-498                 | Vinylgewebe  | Seidenmatt | ✓         |              |            |             | ✓         | ✓         |           |           |              |            |               |            |                  |
| B-499                 | Nylongewebe  | Matt       | ✓         |              |            | ✓           | ✓         | ✓         |           |           |              |            |               |            |                  |
| B-509                 | Magnetischer Polyester                                 | Matt       |           |              |            | ✓           |           |           |           |           |              | ✓          |               |            | ✓                |
| B-526                 | Phosphoreszierender Polyester                          | Glänzend   |           |              |            | ✓           |           |           |           |           |              | ✓          |               |            | ✓                |
| B-549                 | Polyester  | Glänzend   |           |              |            |             |           |           |           | ✓         |              | ✓          | ✓             |            | ✓                |
| B-551                 | Polyester  | Matt       |           |              |            | ✓           |           |           |           |           |              | ✓          |               |            | ✓                |
| B-565                 | Metallisierter Polyester                               | Matt       |           |              |            | ✓           |           |           |           |           |              | ✓          |               |            |                  |
| B-569                 | Polyester  | Glänzend   |           |              |            | ✓           |           |           |           |           |              | ✓          | ✓             |            | ✓                |
| B-581                 | Vinyl  | Glänzend   |           |              |            | ✓           |           |           |           |           |              | ✓          | ✓             |            | ✓                |
| B-584                 | Reflektierendes Band                                   | Glänzend   |           |              |            | ✓           |           |           |           |           |              | ✓          |               |            | ✓                |
| B-593                 | Polyester  | Glänzend   |           | ✓            |            | ✓           |           |           |           |           |              |            |               |            |                  |
| B-595                 | Vinyl  | Glänzend   |           |              |            | ✓           |           |           |           |           | ✓            | ✓          | ✓             | ✓          | ✓                |
| B-618                 | Polyester  | Matt       |           |              |            | ✓           |           |           |           |           |              |            |               |            |                  |
| B-718                 | Polyimid   | Glänzend   |           |              |            | ✓           |           |           |           |           |              |            |               |            |                  |
| B-719                 | Polyimid   | Matt       |           |              |            | ✓           |           |           |           |           |              |            |               |            |                  |
| B-724                 | Polyimid   | Matt       | ✓         |              |            |             |           |           |           |           |              |            |               |            |                  |
| B-728                 | Polyimid   | Matt       |           |              |            | ✓           |           |           |           |           |              |            |               |            |                  |
| B-729                 | Polyimid   | Matt       |           |              |            | ✓           |           |           |           |           |              |            |               |            |                  |
| B-767                 | Spannungsableitendes Polyimid                          | Glänzend   |           |              |            | ✓           |           | ✓         |           |           |              |            |               |            |                  |
| B-768                 | Spannungsableitendes Polyimid                          | Glänzend   |           |              |            | ✓           |           | ✓         |           |           |              |            |               |            |                  |
| B-777                 | Polyimid   | Glänzend   |           |              |            |             |           | ✓         |           |           |              |            |               |            |                  |
| B-787                 | Polyvinylfluorid                                       | Glänzend   |           |              |            | ✓           |           |           |           |           |              |            |               |            |                  |
| B-797                 | Polyimid   | Glänzend   |           |              |            | ✓           |           | ✓         |           |           |              |            |               |            |                  |
| B-854                 | Polyester mit Metallerkennung                          | Matt       |           |              |            | ✓           |           |           |           |           |              |            |               |            |                  |
| B-855                 | Polyester  | Matt       |           |              |            | ✓           |           |           |           |           |              |            |               |            |                  |
| B-7563                | Metallisierter Polyester                               | Satin      |           |              |            | ✓           | ✓         | ✓         |           |           |              |            |               |            |                  |
| B-7569                | Vinyl  | Glänzend   |           |              |            | ✓           |           |           |           |           |              | ✓          | ✓             |            | ✓                |
| B-7597                | Polyethylen  | Matt       | ✓         |              |            |             |           |           |           |           |              |            |               |            |                  |
| B-7641                | Wärmeschumpfendes Polyolefin                           | Matt       |           |              |            | ✓           |           |           |           |           |              |            |               |            |                  |
| B-7642                | Wärmeschumpfendes Polyolefin                           | Matt       | ✓         |              |            |             |           |           |           | ✓         |              |            |               |            |                  |
| B-8423                | Polyester  | Satin      |           |              |            | ✓           | ✓         | ✓         |           |           |              |            |               |            |                  |
| B-8591                | Polymer  | Glänzend   |           |              |            |             |           |           |           |           |              | ✓          |               |            |                  |

\*Dieses Farbband ist nur für schwarze B-342 und B-345 PermaSleeve Schrumpfschläuche vorgesehen \*\*Für den Druck in Gelb auf weißem B-595 Material verwenden Sie B30-R10000-YL. Zum Drucken in gelber Farbe auf anderfarbigem B-595 Material verwenden Sie B30-R10000-YL2.

## Vorgedruckte, gestanzte Blanko-Schilder mit Kopfzeile

Etiketten mit Sicherheitshinweisen und Warnungen vor Lichtbogen können in Sekundenschnelle erstellt werden

- Ermöglicht die schnelle Erstellung von mehrfarbigen Schildern - in einem einzigen Druckdurchgang
- B-595 Material ist für den Innen- und Außenbereich sowie für raue und unebene Oberflächen und für Oberflächen mit schlechten Hafteigenschaften geeignet
- B-483 verfügt über beste Klebkraft, die speziell für pulverbeschichtete Oberflächen entwickelt wurde

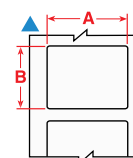
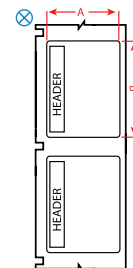

| Diagramm          | Bestellbezeichnung |                | Etikettenbreite A (mm) | Etikettenhöhe B (mm) | Vertikaler Vorschub D (mm) | Etiketten pro Rolle | Empfohlenes Farbband |
|-------------------|--------------------|----------------|------------------------|----------------------|----------------------------|---------------------|----------------------|
| B-483A: Polyester |                    |                |                        |                      |                            |                     |                      |
| ⊗                 | B33-184-483-ANSIWA | <b>WARNING</b> | 76,20                  | 76,20                | 82,55                      | 500                 | B30-R6000HF          |
| ⊗                 | B33-184-483-ANSIDA | <b>DANGER</b>  | 76,20                  | 76,20                | 82,55                      | 500                 | B30-R6000HF          |
| ⊗                 | B33-161-483-ANSIDA | <b>DANGER</b>  | 101,60                 | 101,60               | 107,95                     | 370                 | B30-R6000HF          |
| ⊗                 | B33-161-483-ANSIWA | <b>WARNING</b> | 101,60                 | 101,60               | 107,95                     | 370                 | B30-R6000HF          |
| B-595: Vinyl      |                    |                |                        |                      |                            |                     |                      |
| ▲                 | B30-242-595-BLNKWT |                | 28,58                  | 72,39                | 82,55                      | 300                 | B30-R10000           |
| ▲                 | B30-219-595-BLNKWT |                | 57,15                  | 97,79                | 107,95                     | 250                 | B30-R10000           |
| ▲                 | B30-241-595-BLNKYL |                | 57,15                  | 76,20                | 82,55                      | 300                 | B30-R10000           |
| ⊗                 | B30-241-595-ANSIDA | <b>DANGER</b>  | 76,20                  | 57,15                | 82,55                      | 300                 | B30-R10000           |
| ⊗                 | B30-241-595-ANSICA | <b>CAUTION</b> | 76,20                  | 57,15                | 82,55                      | 300                 | B30-R10000           |
| ⊗                 | B30-241-595-ANSIWA | <b>WARNING</b> | 76,20                  | 57,15                | 82,55                      | 300                 | B30-R10000           |
| ⊗                 | B30-241-595-ANSINO | <b>NOTICE</b>  | 76,20                  | 57,15                | 82,55                      | 300                 | B30-R10000           |
| ⊗                 | B30-241-595-OSHADA | <b>DANGER</b>  | 76,20                  | 57,15                | 82,55                      | 300                 | B30-R10000           |
| ⊗                 | B30-241-595-OSHACA | <b>CAUTION</b> | 76,20                  | 57,15                | 82,55                      | 300                 | B30-R10000           |
| ▲                 | B30-241-595-BLNKWT |                | 76,20                  | 57,15                | 82,55                      | 300                 | B30-R10000           |
| ▲                 | B30-25-595-BLNKYL  |                | 101,60                 | 152,40               | 158,75                     | 175                 | B30-R10000           |
| ⊗                 | B30-25-595-ANSIDA  | <b>DANGER</b>  | 152,40                 | 101,60               | 158,75                     | 175                 | B30-R10000           |
| ⊗                 | B30-25-595-ANSICA  | <b>CAUTION</b> | 152,40                 | 101,60               | 158,75                     | 175                 | B30-R10000           |
| ⊗                 | B30-25-595-ANSIWA  | <b>WARNING</b> | 152,40                 | 101,60               | 158,75                     | 175                 | B30-R10000           |
| ⊗                 | B30-25-595-ANSINO  | <b>NOTICE</b>  | 152,40                 | 101,60               | 158,75                     | 175                 | B30-R10000           |
| ⊗                 | B30-25-595-OSHADA  | <b>DANGER</b>  | 152,40                 | 101,60               | 158,75                     | 175                 | B30-R10000           |
| ⊗                 | B30-25-595-OSHACA* | <b>CAUTION</b> | 152,40                 | 101,60               | 158,75                     | 175                 | B30-R10000           |
| ▲                 | B30-25-595-BLNKWT  |                | 152,40                 | 101,60               | 158,75                     | 175                 | B30-R10000           |

\* Der Textbereich unter der Kopfzeile ist gelb. Der Textbereich unter anderen Schildern ist weiß B30-R10000 farbige Farbbänder können auch für diese Teile verwendet werden

## B-551 nicht klebende, vorgedruckte und gestanzte Sicherheitsanhänger

Zur Zeitersparnis vorgedruckt und gestanzt

- Nicht klebende, halbfeste Polyester-Anhänger
- Die Anhänger sind mit Loch und schrägen Ecken gestanzt
- Perforierung zwischen den einzelnen Anhängern
- Einknüpfüllen aus Kunststoff zur Verstärkung der Löcher erhältlich. Bestellnummer: 020596

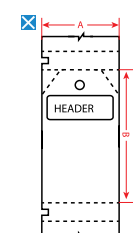

| Diagramm         | Bestellbezeichnung |                | Etikettenbreite A (mm) | Etikettenhöhe B (mm) | Vertikaler Vorschub D (mm) | Etiketten pro Rolle | Empfohlenes Farbband |
|------------------|--------------------|----------------|------------------------|----------------------|----------------------------|---------------------|----------------------|
| B-551: Polyester |                    |                |                        |                      |                            |                     |                      |
| ⊗                | B30-255-551-ANSIDA | <b>DANGER</b>  | 82,55                  | 146,05               | 158,75                     | 100                 | B30-R10000           |
| ⊗                | B30-255-551-OSHADA | <b>DANGER</b>  | 82,55                  | 146,05               | 158,75                     | 100                 | B30-R10000           |
| ⊗                | B30-255-551-ANSICA | <b>CAUTION</b> | 82,55                  | 146,05               | 158,75                     | 100                 | B30-R10000           |



## B-595 hochleistungsfähiges Vinyl für den Innen- und Außenbereich

Für die allgemeine Sicherheits- und Gebäudekennzeichnung:  
unser bestes Vinylmaterial für die Industrie

- Beständiges, kaum schrumpfendes Vinyl mit unserem stärksten Klebstoff
- Geeignet für ungleichmäßige, gebogene, raue und stark strukturierte Oberflächen (lackierte Betonwände, unebenes Holz, strukturierte Kunststoffe, ummantelte Rohre, pulverbeschichtete Oberflächen)
- Haftet an schwierigen Gegenständen mit niedriger Oberflächenspannung (PVC-Rohre, blasgeformte Ausrüstungskästen, ABS-Kunststoffe, recycelte Kunststoffe)

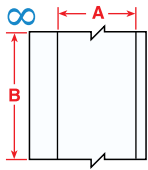

| Diagramm     | Bestellbezeichnung | Farbe       | Etikettenbreite A (mm) | Etikettenlänge B (m) | Etiketten pro Rolle | Empfohlenes Farbband |
|--------------|--------------------|-------------|------------------------|----------------------|---------------------|----------------------|
| B-595: Vinyl |                    |             |                        |                      |                     |                      |
| ∞            | B30C-500-595-BL    | Blau        | 12,70                  | 30,48                | 1                   | B30-R10000-WT        |
| ∞            | B30C-500-595-BR    | Braun       | 12,70                  | 30,48                | 1                   | B30-R10000-WT        |
| ∞            | B30C-500-595-YL    | Gelb        | 12,70                  | 30,48                | 1                   | B30-R10000           |
| ∞            | B30C-500-595-GD    | Gold        | 12,70                  | 30,48                | 1                   | B30-R10000           |
| ∞            | B30C-500-595-GY    | Grau        | 12,70                  | 30,48                | 1                   | B30-R10000           |
| ∞            | B30C-500-595-GN    | Grün        | 12,70                  | 30,48                | 1                   | B30-R10000-WT        |
| ∞            | B30C-500-595-PL    | Lila        | 12,70                  | 30,48                | 1                   | B30-R10000-WT        |
| ∞            | B30C-500-595-OR    | Orange      | 12,70                  | 30,48                | 1                   | B30-R10000           |
| ∞            | B30C-500-595-RD    | Rot         | 12,70                  | 30,48                | 1                   | B30-R10000-WT        |
| ∞            | B30C-500-595-BK    | Schwarz     | 12,70                  | 30,48                | 1                   | B30-R10000-WT        |
| ∞            | B30C-500-595-CL    | Transparent | 12,70                  | 30,48                | 1                   | B30-R10000           |
| ∞            | B30C-500-595-WT    | Weiß        | 12,70                  | 30,48                | 1                   | B30-R10000           |
| ∞            | B30C-1125-595-BL   | Blau        | 28,58                  | 30,48                | 1                   | B30-R10000-WT        |
| ∞            | B30C-1125-595-BR   | Braun       | 28,58                  | 30,48                | 1                   | B30-R10000-WT        |
| ∞            | B30C-1125-595-YL   | Gelb        | 28,58                  | 30,48                | 1                   | B30-R10000           |
| ∞            | B30C-1125-595-GD   | Gold        | 28,58                  | 30,48                | 1                   | B30-R10000           |
| ∞            | B30C-1125-595-GY   | Grau        | 28,58                  | 30,48                | 1                   | B30-R10000           |
| ∞            | B30C-1125-595-GN   | Grün        | 28,58                  | 30,48                | 1                   | B30-R10000-WT        |
| ∞            | B30C-1125-595-PL   | Lila        | 28,58                  | 30,48                | 1                   | B30-R10000-WT        |
| ∞            | B30C-1125-595-OC   | Ocker       | 28,58                  | 30,48                | 1                   | B30-R60000C          |
| ∞            | B30C-1125-595-OR   | Orange      | 28,58                  | 30,48                | 1                   | B30-R10000           |
| ∞            | B30C-1125-595-RD   | Rot         | 28,58                  | 30,48                | 1                   | B30-R10000-WT        |
| ∞            | B30C-1125-595-BK   | Schwarz     | 28,58                  | 30,48                | 1                   | B30-R10000-WT        |
| ∞            | B30C-1125-595-CL   | Transparent | 28,58                  | 30,48                | 1                   | B30-R10000           |
| ∞            | B30C-1125-595-WT   | Weiß        | 28,58                  | 30,48                | 1                   | B30-R10000           |
| ∞            | B30C-2250-595-BL   | Blau        | 57,15                  | 30,48                | 1                   | B30-R10000-WT        |
| ∞            | B30C-2250-595-BR   | Braun       | 57,15                  | 30,48                | 1                   | B30-R10000-WT        |
| ∞            | B30C-2250-595-YL   | Gelb        | 57,15                  | 30,48                | 1                   | B30-R10000           |
| ∞            | B30C-2250-595-GD   | Gold        | 57,15                  | 30,48                | 1                   | B30-R10000           |
| ∞            | B30C-2250-595-GY   | Grau        | 57,15                  | 30,48                | 1                   | B30-R10000           |
| ∞            | B30C-2250-595-GN   | Grün        | 57,15                  | 30,48                | 1                   | B30-R10000-WT        |
| ∞            | B30C-2250-595-PL   | Lila        | 57,15                  | 30,48                | 1                   | B30-R10000-WT        |
| ∞            | B30C-2250-595-OC   | Ocker       | 57,15                  | 30,48                | 1                   | B30-R60000C          |
| ∞            | B30C-2250-595-OR   | Orange      | 57,15                  | 30,48                | 1                   | B30-R10000           |
| ∞            | B30C-2250-595-RD   | Rot         | 57,15                  | 30,48                | 1                   | B30-R10000-WT        |
| ∞            | B30C-2250-595-BK   | Schwarz     | 57,15                  | 30,48                | 1                   | B30-R10000-WT        |
| ∞            | B30C-2250-595-CL   | Transparent | 57,15                  | 30,48                | 1                   | B30-R10000           |
| ∞            | B30C-2250-595-WT   | Weiß        | 57,15                  | 30,48                | 1                   | B30-R10000           |
| ∞            | B30C-3000-595-YL   | Gelb        | 76,20                  | 30,48                | 1                   | B30-R10000           |
| ∞            | B30C-3000-595-WT   | Weiß        | 76,20                  | 30,48                | 1                   | B30-R10000           |
| ∞            | B30C-4000-595-BL   | Blau        | 101,60                 | 30,48                | 1                   | B30-R10000-WT        |
| ∞            | B30C-4000-595-BR   | Braun       | 101,60                 | 30,48                | 1                   | B30-R10000-WT        |
| ∞            | B30C-4000-595-YL   | Gelb        | 101,60                 | 30,48                | 1                   | B30-R10000           |
| ∞            | B30C-4000-595-GD   | Gold        | 101,60                 | 30,48                | 1                   | B30-R10000           |
| ∞            | B30C-4000-595-GY   | Grau        | 101,60                 | 30,48                | 1                   | B30-R10000           |
| ∞            | B30C-4000-595-GN   | Grün        | 101,60                 | 30,48                | 1                   | B30-R10000-WT        |
| ∞            | B30C-4000-595-PL   | Lila        | 101,60                 | 30,48                | 1                   | B30-R10000-WT        |
| ∞            | B30C-4000-595-OC   | Ocker       | 101,60                 | 30,48                | 1                   | B30-R60000C          |
| ∞            | B30C-4000-595-OR   | Orange      | 101,60                 | 30,48                | 1                   | B30-R10000           |
| ∞            | B30C-4000-595-RD   | Rot         | 101,60                 | 30,48                | 1                   | B30-R10000-WT        |
| ∞            | B30C-4000-595-BK   | Schwarz     | 101,60                 | 30,48                | 1                   | B30-R10000-WT        |
| ∞            | B30C-4000-595-CL   | Transparent | 101,60                 | 30,48                | 1                   | B30-R10000           |
| ∞            | B30C-4000-595-WT   | Weiß        | 101,60                 | 30,48                | 1                   | B30-R10000           |

## B-569 Hochleistungspolyester

Für die Kennzeichnung von Edelstahl und glatten Oberflächen

- Geringer Halogenanteil zur Kennzeichnung von Rohren und Oberflächen aus Edelstahl
- Haftet sehr gut auf ganz glatten Oberflächen und eignet sich ideal zum Anbringen auf unelastischen Tafeln

| Diagramm         | Bestellbezeichnung | Farbe       | Etikettenbreite A (mm) | Etikettenlänge B (m) | Etiketten pro Rolle | Empfohlenes Farbband |
|------------------|--------------------|-------------|------------------------|----------------------|---------------------|----------------------|
| B-569: Polyester |                    |             |                        |                      |                     |                      |
| ∞                | B30C-500-569-BL    | Blau        | 12,70                  | 30,48                | 1                   | B30-R10000-WT        |
| ∞                | B30C-500-569-BR    | Braun       | 12,70                  | 30,48                | 1                   | B30-R10000-WT        |
| ∞                | B30C-500-569-YL    | Gelb        | 12,70                  | 30,48                | 1                   | B30-R10000           |
| ∞                | B30C-500-569-GY    | Grau        | 12,70                  | 30,48                | 1                   | B30-R10000           |
| ∞                | B30C-500-569-GN    | Grün        | 12,70                  | 30,48                | 1                   | B30-R10000-WT        |
| ∞                | B30C-500-569-LB    | Hellblau    | 12,70                  | 30,48                | 1                   | B30-R10000           |
| ∞                | B30C-500-569-SB    | Himmelblau  | 12,70                  | 30,48                | 1                   | B30-R10000           |
| ∞                | B30C-500-569-PL    | Lila        | 12,70                  | 30,48                | 1                   | B30-R10000-WT        |
| ∞                | B30C-500-569-TN    | Lohfarbig   | 12,70                  | 30,48                | 1                   | B30-R10000           |
| ∞                | B30C-500-569-OC    | Ocker       | 12,70                  | 30,48                | 1                   | B30-R10000           |
| ∞                | B30C-500-569-OR    | Orange      | 12,70                  | 30,48                | 1                   | B30-R10000           |
| ∞                | B30C-500-569-PK    | Pink        | 12,70                  | 30,48                | 1                   | B30-R10000           |
| ∞                | B30C-500-569-RD    | Rot         | 12,70                  | 30,48                | 1                   | B30-R10000-WT        |
| ∞                | B30C-500-569-BK    | Schwarz     | 12,70                  | 30,48                | 1                   | B30-R10000-WT        |
| ∞                | B30C-500-569-CL    | Transparent | 12,70                  | 30,48                | 1                   | B30-R10000           |
| ∞                | B30C-500-569-WT    | Weiß        | 12,70                  | 30,48                | 1                   | B30-R10000           |
| ∞                | B30C-1125-569-BL   | Blau        | 28,58                  | 30,48                | 1                   | B30-R10000-WT        |
| ∞                | B30C-1125-569-BR   | Braun       | 28,58                  | 30,48                | 1                   | B30-R10000-WT        |
| ∞                | B30C-1125-569-YL   | Gelb        | 28,58                  | 30,48                | 1                   | B30-R10000           |
| ∞                | B30C-1125-569-GY   | Grau        | 28,58                  | 30,48                | 1                   | B30-R10000           |
| ∞                | B30C-1125-569-GN   | Grün        | 28,58                  | 30,48                | 1                   | B30-R10000-WT        |
| ∞                | B30C-1125-569-LB   | Hellblau    | 28,58                  | 30,48                | 1                   | B30-R10000           |
| ∞                | B30C-1125-569-SB   | Himmelblau  | 28,58                  | 30,48                | 1                   | B30-R10000           |
| ∞                | B30C-1125-569-PL   | Lila        | 28,58                  | 30,48                | 1                   | B30-R10000-WT        |
| ∞                | B30C-1125-569-TN   | Lohfarbig   | 28,58                  | 30,48                | 1                   | B30-R10000           |
| ∞                | B30C-1125-569-OC   | Ocker       | 28,58                  | 30,48                | 1                   | B30-R10000           |
| ∞                | B30C-1125-569-OR   | Orange      | 28,58                  | 30,48                | 1                   | B30-R10000           |
| ∞                | B30C-1125-569-PK   | Pink        | 28,58                  | 30,48                | 1                   | B30-R10000           |
| ∞                | B30C-1125-569-RD   | Rot         | 28,58                  | 30,48                | 1                   | B30-R10000-WT        |
| ∞                | B30C-1125-569-BK   | Schwarz     | 28,58                  | 30,48                | 1                   | B30-R10000-WT        |
| ∞                | B30C-1125-569-CL   | Transparent | 28,58                  | 30,48                | 1                   | B30-R10000           |
| ∞                | B30C-1125-569-WT   | Weiß        | 28,58                  | 30,48                | 1                   | B30-R10000           |
| ∞                | B30C-2250-569-BL   | Blau        | 57,15                  | 30,48                | 1                   | B30-R10000-WT        |
| ∞                | B30C-2250-569-BR   | Braun       | 57,15                  | 30,48                | 1                   | B30-R10000-WT        |
| ∞                | B30C-2250-569-YL   | Gelb        | 57,15                  | 30,48                | 1                   | B30-R10000           |
| ∞                | B30C-2250-569-GY   | Grau        | 57,15                  | 30,48                | 1                   | B30-R10000           |
| ∞                | B30C-2250-569-GN   | Grün        | 57,15                  | 30,48                | 1                   | B30-R10000-WT        |
| ∞                | B30C-2250-569-LB   | Hellblau    | 57,15                  | 30,48                | 1                   | B30-R10000           |
| ∞                | B30C-2250-569-SB   | Himmelblau  | 57,15                  | 30,48                | 1                   | B30-R10000           |
| ∞                | B30C-2250-569-PL   | Lila        | 57,15                  | 30,48                | 1                   | B30-R10000-WT        |
| ∞                | B30C-2250-569-TN   | Lohfarbig   | 57,15                  | 30,48                | 1                   | B30-R10000           |
| ∞                | B30C-2250-569-OC   | Ocker       | 57,15                  | 30,48                | 1                   | B30-R10000           |
| ∞                | B30C-2250-569-OR   | Orange      | 57,15                  | 30,48                | 1                   | B30-R10000           |
| ∞                | B30C-2250-569-PK   | Pink        | 57,15                  | 30,48                | 1                   | B30-R10000           |
| ∞                | B30C-2250-569-RD   | Rot         | 57,15                  | 30,48                | 1                   | B30-R10000-WT        |
| ∞                | B30C-2250-569-BK   | Schwarz     | 57,15                  | 30,48                | 1                   | B30-R10000-WT        |
| ∞                | B30C-2250-569-CL   | Transparent | 57,15                  | 30,48                | 1                   | B30-R10000           |
| ∞                | B30C-2250-569-WT   | Weiß        | 57,15                  | 30,48                | 1                   | B30-R10000           |
| ∞                | B30C-3000-569-WT   | Weiß        | 76,20                  | 30,48                | 1                   | B30-R10000           |
| ∞                | B30C-4000-569-BL   | Blau        | 101,60                 | 30,48                | 1                   | B30-R10000-WT        |
| ∞                | B30C-4000-569-BR   | Braun       | 101,60                 | 30,48                | 1                   | B30-R10000-WT        |
| ∞                | B30C-4000-569-YL   | Gelb        | 101,60                 | 30,48                | 1                   | B30-R10000           |
| ∞                | B30C-4000-569-GY   | Grau        | 101,60                 | 30,48                | 1                   | B30-R10000           |
| ∞                | B30C-4000-569-GN   | Grün        | 101,60                 | 30,48                | 1                   | B30-R10000-WT        |
| ∞                | B30C-4000-569-LB   | Hellblau    | 101,60                 | 30,48                | 1                   | B30-R10000           |
| ∞                | B30C-4000-569-SB   | Himmelblau  | 101,60                 | 30,48                | 1                   | B30-R10000           |
| ∞                | B30C-4000-569-PL   | Lila        | 101,60                 | 30,48                | 1                   | B30-R10000-WT        |
| ∞                | B30C-4000-569-TN   | Lohfarbig   | 101,60                 | 30,48                | 1                   | B30-R10000           |
| ∞                | B30C-4000-569-OC   | Ocker       | 101,60                 | 30,48                | 1                   | B30-R10000           |
| ∞                | B30C-4000-569-OR   | Orange      | 101,60                 | 30,48                | 1                   | B30-R10000           |
| ∞                | B30C-4000-569-PK   | Pink        | 101,60                 | 30,48                | 1                   | B30-R10000           |
| ∞                | B30C-4000-569-RD   | Rot         | 101,60                 | 30,48                | 1                   | B30-R10000-WT        |
| ∞                | B30C-4000-569-BK   | Schwarz     | 101,60                 | 30,48                | 1                   | B30-R10000-WT        |
| ∞                | B30C-4000-569-CL   | Transparent | 101,60                 | 30,48                | 1                   | B30-R10000           |
| ∞                | B30C-4000-569-WT   | Weiß        | 101,60                 | 30,48                | 1                   | B30-R10000           |

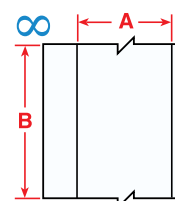
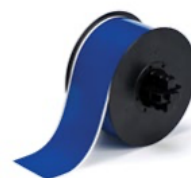

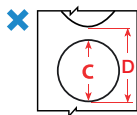

## B-595 druckbare Prüfplaketten für Inspektionen und mit Jahreszahl

Drucken Sie Prüfplaketten ganz nach Bedarf

Prüfplaketten können Sie überall dort einsetzen, wo regelmäßige Prüfungen an Geräten und Maschinen nötig sind. Ein Beispiel ist die Angabe des Prüftermins von Brandschutzgeräten. Drucken Sie diese Plaketten selbst, und passen Sie sie flexibel an Ihre Anforderungen an.



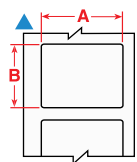







| Diagramm     | Bestellbezeichnung | Farbe  | Durchmesser C (mm) | Vertikaler Vorschub D (mm) | Etiketten pro Rolle | Empfohlenes Farbband      |
|--------------|--------------------|--------|--------------------|----------------------------|---------------------|---------------------------|
| B-595: Vinyl |                    |        |                    |                            |                     |                           |
| ✗            | B30-D25-595-BL     | Blau   | 25 mm              | 28,58                      | 1000                | B30-R10000, B30-R10000-WT |
| ✗            | B30-D25-595-BR     | Braun  | 25 mm              | 28,58                      | 1000                | B30-R10000, B30-R10000-WT |
| ✗            | B30-D25-595-GN     | Grün   | 25 mm              | 28,58                      | 1000                | B30-R10000, B30-R10000-WT |
| ✗            | B30-D25-595-GY     | Grau   | 25 mm              | 28,58                      | 1000                | B30-R10000, B30-R10000-WT |
| ✗            | B30-D25-595-OC     | Ocker  | 25 mm              | 28,58                      | 1000                | B30-R10000, B30-R10000-WT |
| ✗            | B30-D25-595-OR     | Orange | 25 mm              | 28,58                      | 1000                | B30-R10000, B30-R10000-WT |
| ✗            | B30-D25-595-PL     | Lila   | 25 mm              | 28,58                      | 1000                | B30-R10000, B30-R10000-WT |
| ✗            | B30-D25-595-WT     | Weiß   | 25 mm              | 28,58                      | 1000                | B30-R10000, B30-R10000-WT |
| ✗            | B30-D35-595-BL     | Blau   | 35 mm              | 38,10                      | 750                 | B30-R10000, B30-R10000-WT |
| ✗            | B30-D35-595-BR     | Braun  | 35 mm              | 38,10                      | 750                 | B30-R10000, B30-R10000-WT |
| ✗            | B30-D35-595-GN     | Grün   | 35 mm              | 38,10                      | 750                 | B30-R10000, B30-R10000-WT |
| ✗            | B30-D35-595-GY     | Grau   | 35 mm              | 38,10                      | 750                 | B30-R10000, B30-R10000-WT |
| ✗            | B30-D35-595-OC     | Ocker  | 35 mm              | 38,10                      | 750                 | B30-R10000, B30-R10000-WT |
| ✗            | B30-D35-595-OR     | Orange | 35 mm              | 38,10                      | 750                 | B30-R10000, B30-R10000-WT |
| ✗            | B30-D35-595-PL     | Lila   | 35 mm              | 38,10                      | 750                 | B30-R10000, B30-R10000-WT |
| ✗            | B30-D35-595-WT     | Weiß   | 35 mm              | 38,10                      | 750                 | B30-R10000, B30-R10000-WT |



## B-595 vorgedruckte RTK-Chemieetiketten

Für die schnelle Erstellung von NFPA- und Farbstreifen-Etiketten

- 5-farbige Chemieetiketten können in einem Durchgang gedruckt werden
- Das Material ist für den Innen- und Außenbereich geeignet und beständig gegen Feuchtigkeit, Chemikalien und Abrieb

| Diagramm | Bestellbezeichnung | Breite (mm)   | Etikettenhöhe B (mm) | Etiketten pro Reihe | Etiketten pro Rolle | Farbband-Serie |            |
|----------|--------------------|---|----------------------|---------------------|---------------------|----------------|------------|
| ▲        | B30-244-595-CB     |  | 57,15                | 57,15               | 1                   | 365            | B30-R10000 |
| ▲        | B30-244-595-NFPA   |  | 57,15                | 57,15               | 1                   | 365            | B30-R10000 |
| ▲        | B30-244-595-DIAM   |  | 57,15                | 57,15               | 1                   | 365            | B30-R10000 |
| ▲        | B30-244-595-HMIG   |  | 57,15                | 57,15               | 1                   | 365            | B30-R10000 |
| ▲        | B30-246-595-HMIG   |  | 76,20                | 28,58               | 1                   | 300            | B30-R10000 |
| ▲        | B30-246-595-NFR    |  | 76,20                | 28,58               | 1                   | 300            | B30-R10000 |
| ▲        | B30-245-595-CB     |  | 101,60               | 57,15               | 1                   | 240            | B30-R10000 |
| ▲        | B30-245-595-NFPA   |  | 101,60               | 57,15               | 1                   | 240            | B30-R10000 |
| ▲        | B30-161-595-NFPA   |  | 101,60               | 101,60              | 1                   | 240            | B30-R10000 |
| ▲        | B30-263-595-NFPA   |  | 158,75               | 101,60              | 1                   | 170            | B30-R10000 |
| ▲        | B30-263-595-CB     |  | 158,75               | 101,60              | 1                   | 170            | B30-R10000 |

## B-7569 vorgedruckte CLP/GHS-Chemieetiketten

Drucken Sie schnell zweifarbige CLP/GHS-Etiketten in einem Schritt.

- Blanko-Etiketten mit vorgedruckten roten Rauten ermöglichen den Druck von zweifarbigen CLP/GHS-Etiketten in einem Schritt.
- 3 Etikettengrößen mit jeweils 6 Layoutvarianten, die den Anwendungsvorlagen in der Workstation-Software entsprechen.
- Das Vinylmaterial ist für den Innen- und Außenbereich geeignet und beständig gegen Feuchtigkeit, Chemikalien und Abrieb.

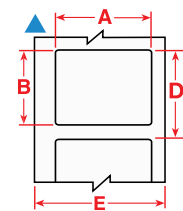

| Diagramm | Bestellbezeichnung |  | Breite (mm) | Etiketten-<br>höhe B (mm) | Etiketten<br>pro Reihe | Etiketten<br>pro Rolle | Farbband-Serie |
|----------|--------------------|--|-------------|---------------------------|------------------------|------------------------|----------------|
| ▲        | B30-260-7569-CLP1  |  | 84,99       | 55,00                     | 1                      | 340                    | B30-R10000     |
| ▲        | B30-260-7569-CLP2  |  | 84,99       | 55,00                     | 1                      | 340                    | B30-R10000     |
| ▲        | B30-260-7569-CLP3A |  | 84,99       | 55,00                     | 1                      | 340                    | B30-R10000     |
| ▲        | B30-260-7569-CLP3B |  | 84,99       | 55,00                     | 1                      | 340                    | B30-R10000     |
| ▲        | B30-260-7569-CLP4A |  | 84,99       | 55,00                     | 1                      | 340                    | B30-R10000     |
| ▲        | B30-260-7569-CLP4B |  | 84,99       | 55,00                     | 1                      | 340                    | B30-R10000     |
| ▲        | B30-261-7569-CLP1  |  | 110,01      | 75,00                     | 1                      | 270                    | B30-R10000     |
| ▲        | B30-261-7569-CLP2  |  | 110,01      | 75,00                     | 1                      | 270                    | B30-R10000     |
| ▲        | B30-261-7569-CLP3A |  | 110,01      | 75,00                     | 1                      | 270                    | B30-R10000     |
| ▲        | B30-261-7569-CLP3B |  | 110,01      | 75,00                     | 1                      | 270                    | B30-R10000     |
| ▲        | B30-261-7569-CLP4A |  | 110,01      | 75,00                     | 1                      | 270                    | B30-R10000     |
| ▲        | B30-261-7569-CLP4B |  | 110,01      | 75,00                     | 1                      | 270                    | B30-R10000     |
| ▲        | B30-262-7569-CLP1  |  | 154,99      | 104,98                    | 1                      | 200                    | B30-R10000     |
| ▲        | B30-262-7569-CLP2  |  | 154,99      | 104,98                    | 1                      | 200                    | B30-R10000     |
| ▲        | B30-262-7569-CLP3A |  | 154,99      | 104,98                    | 1                      | 200                    | B30-R10000     |
| ▲        | B30-262-7569-CLP3B |  | 154,99      | 104,98                    | 1                      | 200                    | B30-R10000     |
| ▲        | B30-262-7569-CLP4A |  | 154,99      | 104,98                    | 1                      | 200                    | B30-R10000     |
| ▲        | B30-262-7569-CLP4B |  | 154,99      | 104,98                    | 1                      | 200                    | B30-R10000     |
| ▲        | B30-18-7569-CLP4C  |  | 76,20       | 25,40                     | 1                      | 1000                   | B30-R10000     |



### Anwendungen für die Sicherheits- und Gebäudekennzeichnung:

5S-Etiketten, Rohrmarkierer, Sicherheits- und Warnetiketten, Etiketten für Geräte und Schalttafeln, Etiketten zur Warnung vor Lichtbogen und Chemikalien und vieles mehr!

## B-854 und B-855 reinigungsbeständige ToughWash Etiketten

Beständig gegen hohe Temperaturen, aggressive Chemikalien und zahlreiche Reinigungszyklen

- Ideal für den Einsatz in der Lebensmittel- und Getränkebranche geeignet
- Langfristige Beständigkeit und Lesbarkeit - auch bei äußerst aggressiven Reinigungsverfahren
- B-854 ist mit einer Metallerkennungsschicht ausgestattet, damit Fremdkörper in Lebensmitteln erkannt werden können

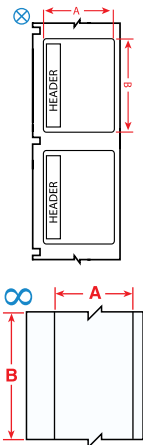

| Diagramm                                    | Bestellbezeichnung |  | Etikettenbreite A (mm) | Etikettenhöhe B (mm) | Vertikaler Vorschub D (mm) | Etiketten pro Rolle | Empfohlenes Farbband |
|---|--------------------|--|------------------------|----------------------|----------------------------|---------------------|----------------------|
| <b>B-854: Polyester mit Metallerkennung</b> |                    |  |                        |                      |                            |                     |                      |
| ∞   | B30C-4000-854-YL   |  | 101,60                 | -                    | -                          | 1                   | B30-R6000HF          |
| ∞   | B30C-4000-854-WT   |  | 101,60                 | -                    | -                          | 1                   | B30-R6000HF          |
| ⊗   | B30-25-854-WARN    |  | 101,60                 | 152,40               | 158,75                     | 100                 | B30-R6000HF          |
| ⊗   | B30-25-854-DANG    |  | 101,60                 | 152,40               | 158,75                     | 100                 | B30-R6000HF          |
| ⊗   | B30-25-854-CAUT    |  | 101,60                 | 152,40               | 158,75                     | 100                 | B30-R6000HF          |
| <b>B-855: Polyester</b>                     |                    |  |                        |                      |                            |                     |                      |
| ∞   | B30C-1125-855-YL   |  | 28,58                  | -                    | -                          | 1                   | B30-R6000HF          |
| ∞   | B30C-1125-855-WT   |  | 28,58                  | -                    | -                          | 1                   | B30-R6000HF          |
| ∞   | B30C-2250-855-YL   |  | 57,15                  | -                    | -                          | 1                   | B30-R6000HF          |
| ∞   | B30C-2250-855-WT   |  | 57,15                  | -                    | -                          | 1                   | B30-R6000HF          |
| ∞   | B30C-4000-855-YL   |  | 101,60                 | -                    | -                          | 1                   | B30-R6000HF          |
| ∞   | B30C-4000-855-WT   |  | 101,60                 | -                    | -                          | 1                   | B30-R6000HF          |
| ⊗   | B30-25-855-WARN    |  | 101,60                 | 152,40               | 158,75                     | 100                 | B30-R6000HF          |
| ⊗   | B30-25-855-DANG    |  | 101,60                 | 152,40               | 158,75                     | 100                 | B30-R6000HF          |
| ⊗   | B30-25-855-CAUT    |  | 101,60                 | 152,40               | 158,75                     | 100                 | B30-R6000HF          |



## B-595 und B-7569 gestanzte Blanko-Etiketten

Für die allgemeine Kennzeichnung - einfaches Abziehen und Anbringen

- Ideal für eine Vielzahl von Kennzeichnungsanwendungen
- 2 gestanzte Größen passend für feste und widerstandsfähige Anhänger
- Material für den Innen- und Außenbereich

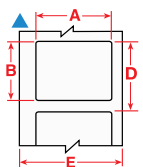

| Diagramm             | Bestellbezeichnung | Farbe | Etikettenbreite A (mm) | Etikettenhöhe B (mm) | Vertikaler Vorschub D (mm) | Etiketten pro Rolle | Empfohlenes Farbband |
|----------------------|--------------------|-------|------------------------|----------------------|----------------------------|---------------------|----------------------|
| <b>B-595: Vinyl</b>  |                    |       |                        |                      |                            |                     |                      |
| ▲                    | B30-242-595-BLNKWT | Weiß  | 28,58                  | 72,39                | 82,55                      | 300                 | B30-R10000           |
| ▲                    | B30-241-595-BLNKYL | Gelb  | 57,15                  | 76,20                | 82,55                      | 300                 | B30-R10000           |
| ▲                    | B30-219-595-BLNKWT | Weiß  | 57,15                  | 97,79                | 107,95                     | 250                 | B30-R10000           |
| ▲                    | B30-241-595-BLNKWT | Weiß  | 76,20                  | 57,15                | 82,55                      | 300                 | B30-R10000           |
| ▲                    | B30-25-595-BLNKYL  | Gelb  | 101,60                 | 152,40               | 158,75                     | 175                 | B30-R10000           |
| ▲                    | B30-25-595-BLNKWT  | Weiß  | 152,40                 | 101,60               | 158,75                     | 175                 | B30-R10000           |
| <b>B-7569: Vinyl</b> |                    |       |                        |                      |                            |                     |                      |
| ▲                    | B30-242-7569-WT    | Weiß  | 28,58                  | 72,00                | 82,55                      | 300                 | B30-R10000           |
| ▲                    | B30-241-7569-YL    | Gelb  | 57,00                  | 75,00                | 82,55                      | 300                 | B30-R10000           |
| ▲                    | B30-241-7569-WT    | Weiß  | 57,00                  | 75,00                | 82,55                      | 300                 | B30-R10000           |
| ▲                    | B30-219-7569-WT    | Weiß  | 57,00                  | 98,00                | 107,95                     | 250                 | B30-R10000           |
| ▲                    | B30-25-7569-YL     | Gelb  | 101,00                 | 152,00               | 158,75                     | 175                 | B30-R10000           |
| ▲                    | B30-25-7569-WT     | Weiß  | 101,00                 | 152,00               | 158,75                     | 175                 | B30-R10000           |



## B-551 nicht klebender Endlosanhänger

Anhänger für Sicherheitshinweise, Lockout-Vorrichtungen und allgemeine Zwecke

- Nicht klebender Polyester
- Lochzange separat erhältlich Bestellnummer: 020591
- Einknüpfüllen optional erhältlich. Bestellnummer: 020596



| Diagramm                | Bestellbezeichnung | Farbe | Etikettenbreite A (mm) | Etikettenhöhe B (mm) | Etikettenlänge B (m) | Vertikaler Vorschub D (mm) | Etiketten pro Rolle | Empfohlenes Farbband |
|-------------------------|--------------------|-------|------------------------|----------------------|----------------------|----------------------------|---------------------|----------------------|
| <b>B-551: Polyester</b> |                    |       |                        |                      |                      |                            |                     |                      |
|                         | B30-255-551-WT     | Weiß  | 82,55                  | 146,05               | -                    | 158,75                     | 100                 | B30-R10000           |
|                         | B30C-2500-551-WT   | Weiß  | 63,50                  | -                    | 15,24                | -                          | 1                   | B30-R10000           |
|                         | B30C-3250-551-WT   | Weiß  | 82,55                  | -                    | 15,24                | -                          | 1                   | B30-R10000           |
|                         | B30C-4250-551-WT   | Weiß  | 107,19                 | -                    | 15,24                | -                          | 1                   | B30-R10000           |

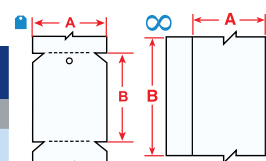

## B-584 Retroreflektierendes Band

Stark reflektierende Kennzeichnung, die hell zurückstrahlt, wenn sie von Licht erfasst wird

- Ideal zur Kennzeichnung von Versorgungsmasten und Sockeln im Außenbereich sowie von Ausrüstungen am Einsatzort und auf Dächern
- Für schlechte Lichtverhältnisse und Witterungsbedingungen empfohlen



| Diagramm                           | Bestellbezeichnung | Farbe  | Etikettenbreite A (mm) | Etikettenlänge B (m) | Etiketten pro Rolle | Empfohlenes Farbband |
|------------------------------------|--------------------|--------|------------------------|----------------------|---------------------|----------------------|
| <b>B-584: Reflektierendes Band</b> |                    |        |                        |                      |                     |                      |
|                                    | B30C-1125-584-YL   | Gelb   | 28,58                  | 15,24                | 1                   | B30-R10000           |
|                                    | B30C-1125-584-OR   | Orange | 28,58                  | 15,24                | 1                   | B30-R10000           |
|                                    | B30C-1125-584-SL   | Silber | 28,58                  | 15,24                | 1                   | B30-R10000           |
|                                    | B30C-2250-584-YL   | Gelb   | 57,15                  | 15,24                | 1                   | B30-R10000           |
|                                    | B30C-2250-584-OR   | Orange | 57,15                  | 15,24                | 1                   | B30-R10000           |
|                                    | B30C-2250-584-SL   | Silber | 57,15                  | 15,24                | 1                   | B30-R10000           |
|                                    | B30C-4000-584-YL   | Gelb   | 101,60                 | 15,24                | 1                   | B30-R10000           |
|                                    | B30C-4000-584-OR   | Orange | 101,60                 | 15,24                | 1                   | B30-R10000           |
|                                    | B30C-4000-584-SL   | Silber | 101,60                 | 15,24                | 1                   | B30-R10000           |

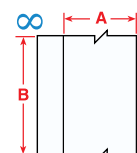

## B-526 BradyGlo langnachleuchtendes Band

Leuchtende Kennzeichnung im Dunkeln - bis zu 10 Stunden

- Für Kennzeichnungen zur Richtungsanzeige und Evakuierung konzipiert
- Ideal für die Kennzeichnung von Notversorgungsabschaltungen, Feuerlöschern, Alarmsystemen und Steuerungen wichtiger Ausrüstungen



| Diagramm                                    | Bestellbezeichnung | Farbe                    | Etikettenbreite A (mm) | Etikettenlänge B (m) | Etiketten pro Rolle | Empfohlenes Farbband |
|---|--------------------|--------------------------|------------------------|----------------------|---------------------|----------------------|
| <b>B-526: Phosphoreszierender Polyester</b> |                    |                          |                        |                      |                     |                      |
|   | B30C-1125-526      | Langnachleuchtendes Grün | 28,58                  | 15,24                | 1                   | B30-R10000           |
|   | B30C-2250-526      | Langnachleuchtendes Grün | 57,15                  | 15,24                | 1                   | B30-R10000           |
|   | B30C-4000-526      | Langnachleuchtendes Grün | 101,60                 | 15,24                | 1                   | B30-R10000           |

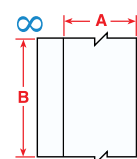

## B-787 Polyvinylfluorid-Band

Ideal für Anwendungen geeignet, in denen selbstverlöschende Eigenschaften erforderlich sind

Das Polyvinylfluorid-Band (B-787) ist ideal für Kennzeichnungsanwendungen geeignet, in denen selbstverlöschende Eigenschaften erforderlich sind.

Glänzendes Material mit weißer Deckschicht und dauerhaftem Acrylklebstoff.

Erfüllt die Farbanforderungen von FED-STD-595C, Farbe 17875 Weiß, und ist konform mit Boeing BMS 10-26 Typ I, Stufe A.



| Diagramm                       | Bestellbezeichnung | Farbe | Etikettenbreite A (mm) | Etikettenlänge B (m) | Etiketten pro Rolle | Empfohlenes Farbband |
|--------------------------------|--------------------|-------|------------------------|----------------------|---------------------|----------------------|
| <b>B-787: Polyvinylfluorid</b> |                    |       |                        |                      |                     |                      |
|                                | B30C-4000-787      | Weiß  | 101,60                 | 18,29                | 1                   | B30-R6000HF          |

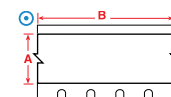

## B-581 Wiederablösbares Vinyl

Für 5S- und Lean-Anwendungen

- Stark haftender Klebstoff, der sich dennoch rückstandsfrei wieder ablösen lässt
- Ideal für temporäre, ablösbare und repositionierbare Anwendungen wie 5S- und Lean-Kennzeichnungen
- Anwendungstemperatur: -40 °C bis 82 °C
- Anbringungstemperatur: 10 °C bis 82 °C

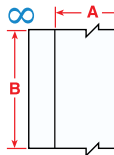

| Diagramm            | Bestellbezeichnung | Farbe | Etikettenbreite A (mm) | Etikettenlänge B (m) | Etiketten pro Rolle | Empfohlenes Farbband |
|---------------------|--------------------|-------|------------------------|----------------------|---------------------|----------------------|
| <b>B-581: Vinyl</b> |                    |       |                        |                      |                     |                      |
| ∞                   | B30C-500-581-YL    | Gelb  | 12,70                  | 30,48                | 1                   | B30-R10000           |
| ∞                   | B30C-500-581-WT    | Weiß  | 12,70                  | 30,48                | 1                   | B30-R10000           |
| ∞                   | B30C-1125-581-YL   | Gelb  | 28,58                  | 30,48                | 1                   | B30-R10000           |
| ∞                   | B30C-1125-581-WT   | Weiß  | 28,58                  | 30,48                | 1                   | B30-R10000           |
| ∞                   | B30C-2250-581-YL   | Gelb  | 57,15                  | 30,48                | 1                   | B30-R10000           |
| ∞                   | B30C-2250-581-WT   | Weiß  | 57,15                  | 30,48                | 1                   | B30-R10000           |
| ∞                   | B30C-4000-581-YL   | Gelb  | 101,60                 | 30,48                | 1                   | B30-R10000           |
| ∞                   | B30C-4000-581-WT   | Weiß  | 101,60                 | 30,48                | 1                   | B30-R10000           |

## B-509 Bedruckbare magnetische Verbrauchsmaterialien

Material lässt sich äußerst einfach und schnell entfernen und neu anbringen

- Nicht Klebendes magnetisches Material, das direkt bedruckt werden kann
- Ideal für wiederverwendbare und repositionierbare Kennzeichnungsanwendungen

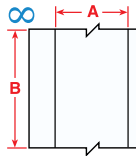

| Diagramm                             | Bestellbezeichnung | Farbe | Etikettenbreite A (mm) | Etikettenlänge B (m) | Etiketten pro Rolle | Empfohlenes Farbband |
|--------------------------------------|--------------------|-------|------------------------|----------------------|---------------------|----------------------|
| <b>B-509: Magnetischer Polyester</b> |                    |       |                        |                      |                     |                      |
| ∞                                    | B30C-2500-509-YL   | Gelb  | 63,50                  | 7,62                 | 1                   | B30-R10000           |
| ∞                                    | B30C-2500-509-WT   | Weiß  | 63,50                  | 7,62                 | 1                   | B30-R10000           |
| ∞                                    | B30C-4250-509-YL   | Gelb  | 107,95                 | 7,62                 | 1                   | B30-R10000           |
| ∞                                    | B30C-4250-509-WT   | Weiß  | 107,95                 | 7,62                 | 1                   | B30-R10000           |

## ToughStripe Bodenmarkierungsband

Ablösbares Bereichsmarkierungsband

ToughStripe Bodenmarkierungsbänder eignen sich ideal für Lean-Umgebungen, in denen Bodenmarkierungen häufig angebracht und ausgetauscht werden müssen.



- Ausgezeichnete Beständigkeit
- Einfaches Anbringen
- Hohe Sichtbarkeit
- Gestanzte Formen
- Einfaches Entfernen

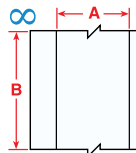

| Diagramm   | Bestellbezeichnung | Farbe   | Etikettenbreite A (mm) | Etikettenlänge B (m) | Etiketten pro Rolle | Empfohlenes Farbband |
|--|--------------------|---------|------------------------|----------------------|---------------------|----------------------|
| <b>B-483A/B-634: Polyester mit Polyester-Schutzlaminat</b> |                    |         |                        |                      |                     |                      |
| ∞  | B30C-1125-483BL-KT | Blau    | 28,58                  | 30,48                | 1                   | B30-R4400            |
| ∞  | B30C-1125-483YL-KT | Gelb    | 28,58                  | 30,48                | 1                   | B30-R6000HF          |
| ∞  | B30C-1125-483GN-KT | Grün    | 28,58                  | 30,48                | 1                   | B30-R4400            |
| ∞  | B30C-1125-483OR-KT | Orange  | 28,58                  | 30,48                | 1                   | B30-R6000HF          |
| ∞  | B30C-1125-483RD-KT | Rot     | 28,58                  | 30,48                | 1                   | B30-R4400            |
| ∞  | B30C-1125-483BK-KT | Schwarz | 28,58                  | 30,48                | 1                   | B30-R4400            |
| ∞  | B30C-1125-483WT-KT | Weiß    | 28,58                  | 30,48                | 1                   | B30-R6000HF          |
| ∞  | B30C-2250-483BL-KT | Blau    | 57,15                  | 30,48                | 1                   | B30-R4400            |
| ∞  | B30C-2250-483YL-KT | Gelb    | 57,15                  | 30,48                | 1                   | B30-R6000HF          |
| ∞  | B30C-2250-483GN-KT | Grün    | 57,15                  | 30,48                | 1                   | B30-R4400            |
| ∞  | B30C-2250-483OR-KT | Orange  | 57,15                  | 30,48                | 1                   | B30-R6000HF          |
| ∞  | B30C-2250-483RD-KT | Rot     | 57,15                  | 30,48                | 1                   | B30-R4400            |
| ∞  | B30C-2250-483BK-KT | Schwarz | 57,15                  | 30,48                | 1                   | B30-R4400            |
| ∞  | B30C-2250-483WT-KT | Weiß    | 57,15                  | 30,48                | 1                   | B30-R6000HF          |
| ∞  | B30C-3000-483YL-KT | Gelb    | 76,20                  | 30,48                | 1                   | B30-R6000HF          |
| ∞  | B30C-3000-483WT-KT | Weiß    | 76,20                  | 30,48                | 1                   | B30-R6000HF          |
| ∞  | B30C-4000-483BL-KT | Blau    | 101,60                 | 30,48                | 1                   | B30-R4400            |
| ∞  | B30C-4000-483YL-KT | Gelb    | 101,60                 | 30,48                | 1                   | B30-R6000HF          |
| ∞  | B30C-4000-483GN-KT | Grün    | 101,60                 | 30,48                | 1                   | B30-R4400            |
| ∞  | B30C-4000-483OR-KT | Orange  | 101,60                 | 30,48                | 1                   | B30-R6000HF          |
| ∞  | B30C-4000-483RD-KT | Rot     | 101,60                 | 30,48                | 1                   | B30-R4400            |
| ∞  | B30C-4000-483BK-KT | Schwarz | 101,60                 | 30,48                | 1                   | B30-R4400            |
| ∞  | B30C-4000-483WT-KT | Weiß    | 101,60                 | 30,48                | 1                   | B30-R6000HF          |

## B-7569 Vinyl für den Innen- und Außenbereich

Industrietaugliches Vinyl für die allgemeine Anwendung im Innen- und Außenbereich

- Hochglänzendes, beständiges und flexibles Kennzeichnungsmaterial
- Haftet auf Materialien mit niedriger Oberflächenspannung
- Beständig gegen Temperaturen bis zu 75 °C und somit für die Anforderungen in der Industrie bestens geeignet
- Kaum schrumpfendes Vinyl

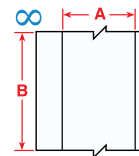

| Diagramm             | Bestellbezeichnung | Farbe   | Etikettenbreite A (mm) | Etikettenlänge B (m) | Etiketten pro Rolle | Empfohlenes Farbband |
|----------------------|--------------------|---------|------------------------|----------------------|---------------------|----------------------|
| <b>B-7569: Vinyl</b> |                    |         |                        |                      |                     |                      |
| ∞                    | B30C-500-7569-BL   | Blau    | 12,70                  | 30,00                | 1                   | B30-R10000-WT        |
| ∞                    | B30C-500-7569-YL   | Gelb    | 12,70                  | 30,00                | 1                   | B30-R10000           |
| ∞                    | B30C-500-7569-GN   | Grün    | 12,70                  | 30,00                | 1                   | B30-R10000-WT        |
| ∞                    | B30C-500-7569-OR   | Orange  | 12,70                  | 30,00                | 1                   | B30-R10000           |
| ∞                    | B30C-500-7569-RD   | Rot     | 12,70                  | 30,00                | 1                   | B30-R10000-WT        |
| ∞                    | B30C-500-7569-BK   | Schwarz | 12,70                  | 30,00                | 1                   | B30-R10000-WT        |
| ∞                    | B30C-500-7569-WT   | Weiß    | 12,70                  | 30,00                | 1                   | B30-R10000           |
| ∞                    | B30C-1125-7569-BL  | Blau    | 29,00                  | 30,00                | 1                   | B30-R10000-WT        |
| ∞                    | B30C-1125-7569-YL  | Gelb    | 29,00                  | 30,00                | 1                   | B30-R10000           |
| ∞                    | B30C-1125-7569-GN  | Grün    | 29,00                  | 30,00                | 1                   | B30-R10000-WT        |
| ∞                    | B30C-1125-7569-OR  | Orange  | 29,00                  | 30,00                | 1                   | B30-R10000           |
| ∞                    | B30C-1125-7569-RD  | Rot     | 29,00                  | 30,00                | 1                   | B30-R10000-WT        |
| ∞                    | B30C-1125-7569-BK  | Schwarz | 29,00                  | 30,00                | 1                   | B30-R10000-WT        |
| ∞                    | B30C-1125-7569-WT  | Weiß    | 29,00                  | 30,00                | 1                   | B30-R10000           |
| ∞                    | B30C-2250-7569-BL  | Blau    | 57,00                  | 30,00                | 1                   | B30-R10000-WT        |
| ∞                    | B30C-2250-7569-YL  | Gelb    | 57,00                  | 30,00                | 1                   | B30-R10000           |
| ∞                    | B30C-2250-7569-GN  | Grün    | 57,00                  | 30,00                | 1                   | B30-R10000-WT        |
| ∞                    | B30C-2250-7569-OR  | Orange  | 57,00                  | 30,00                | 1                   | B30-R10000           |
| ∞                    | B30C-2250-7569-RD  | Rot     | 57,00                  | 30,00                | 1                   | B30-R10000-WT        |
| ∞                    | B30C-2250-7569-BK  | Schwarz | 57,00                  | 30,00                | 1                   | B30-R10000-WT        |
| ∞                    | B30C-2250-7569-WT  | Weiß    | 57,00                  | 30,00                | 1                   | B30-R10000           |
| ∞                    | B30C-3000-7569-YL  | Gelb    | 75,00                  | 30,00                | 1                   | B30-R10000           |
| ∞                    | B30C-3000-7569-WT  | Weiß    | 75,00                  | 30,00                | 1                   | B30-R10000           |
| ∞                    | B30C-4000-7569-BL  | Blau    | 101,00                 | 30,00                | 1                   | B30-R10000-WT        |
| ∞                    | B30C-4000-7569-YL  | Gelb    | 101,00                 | 30,00                | 1                   | B30-R10000           |
| ∞                    | B30C-4000-7569-GN  | Grün    | 101,00                 | 30,00                | 1                   | B30-R10000-WT        |
| ∞                    | B30C-4000-7569-OR  | Orange  | 101,00                 | 30,00                | 1                   | B30-R10000           |
| ∞                    | B30C-4000-7569-RD  | Rot     | 101,00                 | 30,00                | 1                   | B30-R10000-WT        |
| ∞                    | B30C-4000-7569-BK  | Schwarz | 101,00                 | 30,00                | 1                   | B30-R10000-WT        |
| ∞                    | B30C-4000-7569-WT  | Weiß    | 101,00                 | 30,00                | 1                   | B30-R10000           |

## B-549 Material für die Anwendung bei niedrigen Temperaturen

Zur Kennzeichnung bei Temperaturen bis -40 °C

- Spezialklebeband, haftet dauerhaft an extrem kalten Oberflächen
- Ideal für Tiefkühlagerräume, Kühlschränke, Gefriergeräte und die kurzfristige Verwendung im Außenbereich im Winter
- Anwendungstemperatur: -40 °C bis 100 °C
- Anbringungstemperatur: -23 °C bis 100 °C

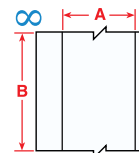

| Diagramm                | Bestellbezeichnung | Farbe | Etikettenbreite A (mm) | Etikettenlänge B (m) | Etiketten pro Rolle | Empfohlenes Farbband |
|-------------------------|--------------------|-------|------------------------|----------------------|---------------------|----------------------|
| <b>B-549: Polyester</b> |                    |       |                        |                      |                     |                      |
| ∞                       | B30C-1125-549-YL   | Gelb  | 28,58                  | 30,48                | 1                   | B30-R10000           |
| ∞                       | B30C-1125-549-WT   | Weiß  | 28,58                  | 30,48                | 1                   | B30-R10000           |
| ∞                       | B30C-2250-549-YL   | Gelb  | 57,15                  | 30,48                | 1                   | B30-R10000           |
| ∞                       | B30C-2250-549-WT   | Weiß  | 57,15                  | 30,48                | 1                   | B30-R10000           |
| ∞                       | B30C-4000-549-YL   | Gelb  | 101,60                 | 30,48                | 1                   | B30-R10000           |
| ∞                       | B30C-4000-549-WT   | Weiß  | 101,60                 | 30,48                | 1                   | B30-R10000           |



## B-593 Typenschilder für Drucktasten

Kostengünstiger als Gravurschilder

- Hochglanzetikett aus Polyester mit dickem Profil und besonders starker Klebkraft (Stärke insgesamt = 0,65 mm)
- Hochleistungsfähige, kostengünstige Alternative zu Gravurschildern
- 10 Jahre Beständigkeit im Außenbereich
- Etikettenerstellung nach Bedarf: Etiketten werden in weniger als 4 Sekunden gedruckt
- Für Drucktasten in 5 Größen (darunter mit Ausstattung in Schlüsselochform mit Lochdurchmesser von 22,50 und 30,50 mm sowie ohne Ausstattung mit Lochdurchmesser von 22,50 mm)

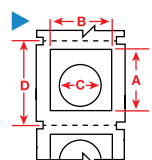
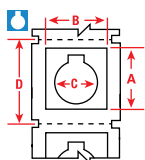

| Diagramm         | Bestellbezeichnung | Farbe   | Etikettenbreite A (mm) | Etikettenhöhe B (mm) | Vertikaler Vorschub D (mm) | Etiketten pro Rolle | Empfohlenes Farbband |
|------------------|--------------------|---------|------------------------|----------------------|----------------------------|---------------------|----------------------|
| B-593: Polyester |                    |         |                        |                      |                            |                     |                      |
|                  | B30EP-167-593-BK   | Schwarz | 30,48                  | 38,10                | 44,45                      | 200                 | B30-R4400-WT         |
|                  | B30EP-167-593-GN   | Grün    | 30,48                  | 38,10                | 44,45                      | 200                 | B30-R4400-WT         |
|                  | B30EP-167-593-RD   | Rot     | 30,48                  | 38,10                | 44,45                      | 200                 | B30-R4400-WT         |
|                  | B30EP-167-593-WT   | Weiß    | 30,48                  | 38,10                | 44,45                      | 200                 | B30-R6000HF          |
|                  | B30EP-167-593-YL   | Gelb    | 30,48                  | 38,10                | 44,45                      | 200                 | B30-R6000HF          |
|                  | B30EP-167U-593-BK  | Schwarz | 30,48                  | 38,10                | 44,45                      | 200                 | B30-R4400-WT         |
|                  | B30EP-167U-593-GN  | Grün    | 30,48                  | 38,10                | 44,45                      | 200                 | B30-R4400-WT         |
|                  | B30EP-167U-593-RD  | Rot     | 30,48                  | 38,10                | 44,45                      | 200                 | B30-R4400-WT         |
|                  | B30EP-167U-593-WT  | Weiß    | 30,48                  | 38,10                | 44,45                      | 200                 | B30-R6000HF          |
|                  | B30EP-167U-593-YL  | Gelb    | 30,48                  | 38,10                | 44,45                      | 200                 | B30-R6000HF          |
|                  | B30EP-168-593-BK   | Schwarz | 30,48                  | 48,26                | 53,98                      | 180                 | B30-R4400-WT         |
|                  | B30EP-168-593-GN   | Grün    | 30,48                  | 48,26                | 53,98                      | 180                 | B30-R4400-WT         |
|                  | B30EP-168-593-RD   | Rot     | 30,48                  | 48,26                | 53,98                      | 180                 | B30-R4400-WT         |
|                  | B30EP-168-593-WT   | Weiß    | 30,48                  | 48,26                | 53,98                      | 180                 | B30-R6000HF          |
|                  | B30EP-168-593-YL   | Gelb    | 30,48                  | 48,26                | 53,98                      | 180                 | B30-R6000HF          |
|                  | B30EP-169-593-BK   | Schwarz | 45,72                  | 45,72                | 50,80                      | 190                 | B30-R4400-WT         |
|                  | B30EP-169-593-GN   | Grün    | 45,72                  | 45,72                | 50,80                      | 190                 | B30-R4400-WT         |
|                  | B30EP-169-593-RD   | Rot     | 45,72                  | 45,72                | 50,80                      | 190                 | B30-R4400-WT         |
|                  | B30EP-169-593-WT   | Weiß    | 45,72                  | 45,72                | 50,80                      | 190                 | B30-R6000HF          |
|                  | B30EP-169-593-YL   | Gelb    | 45,72                  | 45,72                | 50,80                      | 190                 | B30-R6000HF          |
|                  | B30EP-170-593-BK   | Schwarz | 60,96                  | 60,96                | 66,68                      | 145                 | B30-R4400-WT         |
|                  | B30EP-170-593-GN   | Grün    | 60,96                  | 60,96                | 66,68                      | 145                 | B30-R4400-WT         |
|                  | B30EP-170-593-RD   | Rot     | 60,96                  | 60,96                | 66,68                      | 145                 | B30-R4400-WT         |
|                  | B30EP-170-593-WT   | Weiß    | 60,96                  | 60,96                | 66,68                      | 145                 | B30-R6000HF          |
|                  | B30EP-170-593-YL   | Gelb    | 60,96                  | 60,96                | 66,68                      | 145                 | B30-R6000HF          |



## B-593 Typenschilder (Ersatz für Gravurschilder)

Kostengünstiger als Gravurschilder

- Hochglanzetikett aus Polyester mit dickem Profil und besonders starker Klebkraft (0,65 mm)
- Ideal zur Kennzeichnung von Schutzplatten in Schaltschranken und der Vorderseite von Gehäusen
- Etikettenerstellung nach Bedarf: Etiketten werden in weniger als 4 Sekunden gedruckt
- Text muss nicht aus Kostengründen abgekürzt werden, wie dies bei Gravuren der Fall ist
- 10 Jahre Beständigkeit im Außenbereich
- 6 Farben, 7 Größen in rechteckiger Form

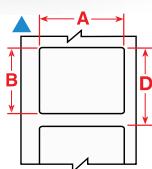
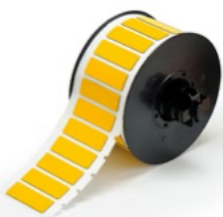

| Diagramm         | Bestellbezeichnung | Farbe   | Etikettenbreite A (mm) | Etikettenhöhe B (mm) | Vertikaler Vorschub D (mm) | Etiketten pro Rolle | Empfohlenes Farbband |
|------------------|--------------------|---------|------------------------|----------------------|----------------------------|---------------------|----------------------|
| B-593: Polyester |                    |         |                        |                      |                            |                     |                      |
|                  | B30EP-171-593-BK   | Schwarz | 26,92                  | 12,45                | 19,05                      | 500                 | B30-R4400-WT         |
|                  | B30EP-171-593-GN   | Grün    | 26,92                  | 12,45                | 19,05                      | 500                 | B30-R4400-WT         |
|                  | B30EP-171-593-RD   | Rot     | 26,92                  | 12,45                | 19,05                      | 500                 | B30-R4400-WT         |
|                  | B30EP-171-593-SL   | Silber  | 26,92                  | 12,45                | 19,05                      | 500                 | B30-R6000HF          |
|                  | B30EP-171-593-WT   | Weiß    | 26,92                  | 12,45                | 19,05                      | 500                 | B30-R6000HF          |
|                  | B30EP-171-593-YL   | Gelb    | 26,92                  | 12,45                | 19,05                      | 500                 | B30-R6000HF          |
|                  | B30EP-172-593-BK   | Schwarz | 44,96                  | 15,00                | 21,59                      | 450                 | B30-R4400-WT         |
|                  | B30EP-172-593-GN   | Grün    | 44,96                  | 15,00                | 21,59                      | 450                 | B30-R4400-WT         |
|                  | B30EP-172-593-RD   | Rot     | 44,96                  | 15,00                | 21,59                      | 450                 | B30-R4400-WT         |
|                  | B30EP-172-593-SL   | Silber  | 44,96                  | 15,00                | 21,59                      | 450                 | B30-R6000HF          |

>>

## B-593 Typenschilder (Ersatz für Gravurschilder) (Fortsetzung)

Kostengünstiger als Gravurschilder

| Diagramm | Bestellbezeichnung | Farbe   | Etikettenbreite A (mm) | Etikettenhöhe B (mm) | Vertikaler Vorschub D (mm) | Etiketten pro Rolle | Empfohlenes Farbband |
|----------|--------------------|---------|------------------------|----------------------|----------------------------|---------------------|----------------------|
| ▲        | B30EP-172-593-WT   | Weiß    | 44,96                  | 15,00                | 21,59                      | 450                 | B30-R6000HF          |
| ▲        | B30EP-172-593-YL   | Gelb    | 44,96                  | 15,00                | 21,59                      | 450                 | B30-R6000HF          |
| ▲        | B30EP-173-593-BK   | Schwarz | 50,80                  | 25,40                | 31,75                      | 300                 | B30-R4400-WT         |
| ▲        | B30EP-173-593-GN   | Grün    | 50,80                  | 25,40                | 31,75                      | 300                 | B30-R4400-WT         |
| ▲        | B30EP-173-593-RD   | Rot     | 50,80                  | 25,40                | 31,75                      | 300                 | B30-R4400-WT         |
| ▲        | B30EP-173-593-SL   | Silber  | 50,80                  | 25,40                | 31,75                      | 300                 | B30-R6000HF          |
| ▲        | B30EP-173-593-WT   | Weiß    | 50,80                  | 25,40                | 31,75                      | 300                 | B30-R6000HF          |
| ▲        | B30EP-173-593-YL   | Gelb    | 50,80                  | 25,40                | 31,75                      | 300                 | B30-R6000HF          |
| ▲        | B30EP-174-593-BK   | Schwarz | 101,60                 | 25,40                | 28,58                      | 300                 | B30-R4400-WT         |
| ▲        | B30EP-174-593-GN   | Grün    | 101,60                 | 25,40                | 28,58                      | 300                 | B30-R4400-WT         |
| ▲        | B30EP-174-593-RD   | Rot     | 101,60                 | 25,40                | 28,58                      | 300                 | B30-R4400-WT         |
| ▲        | B30EP-174-593-SL   | Silber  | 101,60                 | 25,40                | 28,58                      | 300                 | B30-R6000HF          |
| ▲        | B30EP-174-593-WT   | Weiß    | 101,60                 | 25,40                | 28,58                      | 300                 | B30-R6000HF          |
| ▲        | B30EP-174-593-YL   | Gelb    | 101,60                 | 25,40                | 28,58                      | 300                 | B30-R6000HF          |
| ▲        | B30EP-175-593-BK   | Schwarz | 76,20                  | 19,05                | 25,40                      | 375                 | B30-R4400-WT         |
| ▲        | B30EP-175-593-GN   | Grün    | 76,20                  | 19,05                | 25,40                      | 375                 | B30-R4400-WT         |
| ▲        | B30EP-175-593-WT   | Weiß    | 76,20                  | 19,05                | 25,40                      | 375                 | B30-R6000HF          |
| ▲        | B30EP-175-593-YL   | Gelb    | 76,20                  | 19,05                | 25,40                      | 375                 | B30-R6000HF          |
| ▲        | B30EP-176-593-BK   | Schwarz | 76,20                  | 25,40                | 31,75                      | 300                 | B30-R4400-WT         |
| ▲        | B30EP-176-593-GN   | Grün    | 76,20                  | 25,40                | 31,75                      | 300                 | B30-R4400-WT         |
| ▲        | B30EP-176-593-WT   | Weiß    | 76,20                  | 25,40                | 31,75                      | 300                 | B30-R6000HF          |
| ▲        | B30EP-176-593-YL   | Gelb    | 76,20                  | 25,40                | 31,75                      | 300                 | B30-R6000HF          |
| ▲        | B30EP-177-593-BK   | Schwarz | 76,20                  | 63,50                | 69,85                      | 125                 | B30-R4400-WT         |
| ▲        | B30EP-177-593-GN   | Grün    | 76,20                  | 63,50                | 69,85                      | 125                 | B30-R4400-WT         |
| ▲        | B30EP-177-593-WT   | Weiß    | 76,20                  | 63,50                | 69,85                      | 125                 | B30-R6000HF          |
| ▲        | B30EP-177-593-YL   | Gelb    | 76,20                  | 63,50                | 69,85                      | 125                 | B30-R6000HF          |

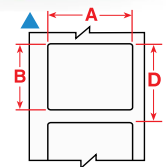
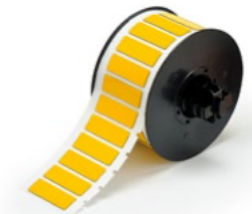

## Etiketten für Komponenten in Schaltschränken

Kennzeichnung für die Automation und von elektronischen Schalttafeln und Gehäusen

- Verschiedene Größen und beständige Materialien
- Ideal zur Kennzeichnung von Schutzplatten, DIN-Schienen, Relais, PLC-Steuerungen, Schaltern, Solenoidspulen, Antriebsmotoren und anderen Komponenten
- Alle empfohlenen Materialien sind flexibel und eignen sich mit ihrer besonders hohen Haftfähigkeit für eine Vielzahl von Oberflächen und Komponenten

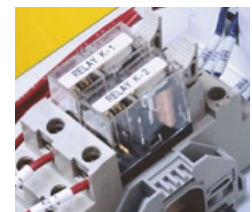

| Diagramm                 | Bestellbezeichnung | Farbe | Etikettenbreite A (mm) | Etikettenhöhe B (mm) | Durchmesser C (mm) | Etikettenlänge B (m) | Vertikaler Vorschub D (mm) | Etiketten pro Rolle | Empfohlenes Farbband |
|--------------------------|--------------------|-------|------------------------|----------------------|--------------------|----------------------|----------------------------|---------------------|----------------------|
| <b>B-422: Polyester</b>  |                    |       |                        |                      |                    |                      |                            |                     |                      |
| ○                        | B33C-375-422       | Weiß  | 9,53                   | –                    | –                  | 25,91 m              | –                          | 1                   | B30-R6000HF          |
| <b>B-483A: Polyester</b> |                    |       |                        |                      |                    |                      |                            |                     |                      |
| ●                        | B33-149-483        | Weiß  | 12,70                  | 12,70                | –                  | –                    | 15,24                      | 5000                | B30-R6000HF          |
| ●                        | B33-5-483          | Weiß  | 25,40                  | 12,70                | –                  | –                    | 15,24                      | 5000                | B30-R6000HF          |
| ▲                        | B33-17-483         | Weiß  | 50,80                  | 25,40                | –                  | –                    | 28,58                      | 1500                | B30-R6000HF          |
| ▲                        | B33-7-483          | Weiß  | 69,85                  | 31,75                | –                  | –                    | 34,93                      | 1000                | B30-R6000HF          |
| ▲                        | B33-19-483         | Weiß  | 76,20                  | 50,80                | –                  | –                    | 53,98                      | 500                 | B30-R6000HF          |
| ▲                        | B33-18-483         | Weiß  | 76,20                  | 25,40                | –                  | –                    | 28,58                      | 1500                | B30-R6000HF          |
| ▲                        | B33-55-483         | Weiß  | 101,60                 | 50,80                | –                  | –                    | 53,98                      | 750                 | B30-R6000HF          |
| <b>B-484A: Polyester</b> |                    |       |                        |                      |                    |                      |                            |                     |                      |
| ▲                        | B33-125-484        | Weiß  | 22,86                  | 12,70                | –                  | –                    | 15,24                      | 1500                | B30-R6000HF          |
| ●                        | B33-5-484          | Weiß  | 25,40                  | 12,70                | –                  | –                    | 15,24                      | 5000                | B30-R6000HF          |
| ▲                        | B33-136-484        | Weiß  | 38,10                  | 19,05                | –                  | –                    | 22,23                      | 1500                | B30-R6000HF          |
| ▲                        | B33-17-484         | Weiß  | 50,80                  | 25,40                | –                  | –                    | 28,58                      | 1500                | B30-R6000HF          |
| ▲                        | B33-18-484         | Weiß  | 76,20                  | 25,40                | –                  | –                    | 28,58                      | 1500                | B30-R6000HF          |
| ▲                        | B33-19-484         | Weiß  | 76,20                  | 50,80                | –                  | –                    | 53,98                      | 500                 | B30-R6000HF          |
| ▲                        | B33-55-484         | Weiß  | 101,60                 | 50,80                | –                  | –                    | 53,98                      | 750                 | B30-R6000HF          |
| ▲                        | B33-161-484        | Weiß  | 101,60                 | 101,60               | –                  | –                    | 104,78                     | 350                 | B30-R6000HF          |

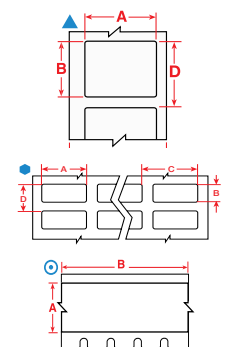

>>

## Etiketten für Komponenten in Schaltschränken (Fortsetzung)

Kennzeichnung für die Automation und von elektronischen Schalttafeln und Gehäusen

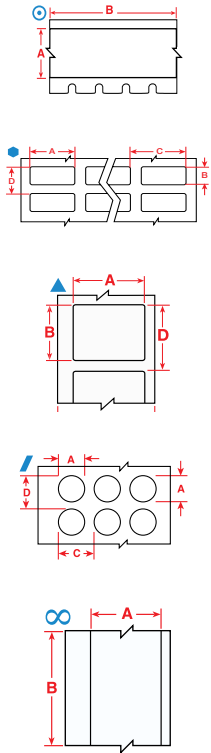

| Diagramm                  | Bestellbezeichnung | Farbe   | Etikettenbreite A (mm) | Etikettenhöhe B (mm) | Durchmesser C (mm) | Etikettenlänge B (m) | Vertikaler Vorschub D (mm) | Etiketten pro Rolle | Empfohlenes Farbband |
|---------------------------|--------------------|---------|------------------------|----------------------|--------------------|----------------------|----------------------------|---------------------|----------------------|
| <b>B-498: Vinylgewebe</b> |                    |         |                        |                      |                    |                      |                            |                     |                      |
| ●                         | B33-90-498         | Weiß    | 6,35                   | 36,50                | –                  | –                    | 39,70                      | 2500                | B30-R6200            |
| ●                         | B33-87-498         | Weiß    | 12,70                  | 36,50                | –                  | –                    | 39,70                      | 2500                | B30-R6200            |
| ●                         | B33-68-498         | Weiß    | 12,70                  | 19,05                | –                  | –                    | 21,59                      | 5000                | B30-R6200            |
| ●                         | B33-1-498          | Weiß    | 19,05                  | 6,35                 | –                  | –                    | 8,89                       | 5000                | B30-R6200            |
| ▲                         | B33-254-498        | Weiß    | 19,05                  | 19,05                | –                  | –                    | 21,59                      | 1000                | B30-R6200            |
| ●                         | B33-95-498         | Weiß    | 20,32                  | 36,50                | –                  | –                    | 39,70                      | 2300                | B30-R6200            |
| ●                         | B33-88-498         | Weiß    | 25,40                  | 19,05                | –                  | –                    | 22,23                      | 2500                | B30-R6200            |
| ●                         | B33-5-498          | Weiß    | 25,40                  | 12,70                | –                  | –                    | 15,24                      | 5000                | B30-R6200            |
| ●                         | B33-89-498         | Weiß    | 25,40                  | 36,50                | –                  | –                    | 39,70                      | 2300                | B30-R6200            |
| ●                         | B33-325-498        | Weiß    | 25,40                  | 63,50                | –                  | –                    | 66,68                      | 700                 | B30-R6200            |
| ●                         | B33-326-498        | Weiß    | 25,40                  | 101,60               | –                  | –                    | 104,78                     | 450                 | B30-R6200            |
| ●                         | B33-327-498        | Weiß    | 38,10                  | 101,60               | –                  | –                    | 104,78                     | 450                 | B30-R6200            |
| ●                         | B33-328-498        | Weiß    | 38,10                  | 152,40               | –                  | –                    | 155,58                     | 300                 | B30-R6200            |
| <b>B-499: Nylongewebe</b> |                    |         |                        |                      |                    |                      |                            |                     |                      |
| ●                         | B33-68-499         | Weiß    | 12,70                  | 19,05                | –                  | –                    | 21,59                      | 1500                | B30-R4300            |
| ●                         | B33-165-499        | Weiß    | 20,32                  | 36,50                | –                  | –                    | 39,70                      | 2500                | B30-R4300            |
| ▲                         | B33-125-499        | Weiß    | 22,86                  | 12,70                | –                  | –                    | 15,24                      | 1500                | B30-R4300            |
| ●                         | B33-152-499        | Weiß    | 25,40                  | 9,53                 | –                  | –                    | 12,07                      | 1500                | B30-R4300            |
| ▲                         | B33-136-499        | Weiß    | 38,10                  | 19,05                | –                  | –                    | 22,23                      | 1500                | B30-R4300            |
| ▲                         | B33-151-499        | Weiß    | 50,80                  | 6,35                 | –                  | –                    | 8,89                       | 1500                | B30-R4300            |
| /                         | B33-602-499YL      | Gelb    | –                      | –                    | 9,53               | –                    | 16,50                      | 3000                | B30-R6000HF          |
| /                         | B33-603-499YL      | Gelb    | –                      | –                    | 12,70              | –                    | 15,70                      | 3000                | B30-R6000HF          |
| /                         | B33-143-499        | Weiß    | –                      | –                    | 9,53               | –                    | 12,70                      | 1500                | B30-R4300            |
| /                         | B33-144-499        | Weiß    | –                      | –                    | 12,70              | –                    | 15,88                      | 1500                | B30-R4300            |
| /                         | B33-602-499        | Weiß    | –                      | –                    | 9,53               | –                    | 16,50                      | 3000                | B30-R6000HF          |
| /                         | B33-603-499        | Weiß    | –                      | –                    | 12,70              | –                    | 15,70                      | 3000                | B30-R6000HF          |
| <b>B-593: Polyester</b>   |                    |         |                        |                      |                    |                      |                            |                     |                      |
| ▲                         | B30EP-171-593-BK   | Schwarz | 26,92                  | 12,45                | –                  | –                    | 19,05                      | 500                 | B30-R4400-WT         |
| ▲                         | B30EP-171-593-SL   | Silber  | 26,92                  | 12,45                | –                  | –                    | 19,05                      | 500                 | B30-R6000HF          |
| ▲                         | B30EP-171-593-WT   | Weiß    | 26,92                  | 12,45                | –                  | –                    | 19,05                      | 500                 | B30-R6000HF          |
| <b>B-595: Vinyl</b>       |                    |         |                        |                      |                    |                      |                            |                     |                      |
| ∞                         | B30C-500-595-YL    | Gelb    | 12,70                  | –                    | –                  | 30,48                | –                          | 1                   | B30-R10000           |
| ∞                         | B30C-500-595-WT    | Weiß    | 12,70                  | –                    | –                  | 30,48                | –                          | 1                   | B30-R10000           |

## Selbstlaminierende Leitungs- und Kabelkennzeichnungen

Die beliebteste Kabelkennzeichnung von Brady



- Weißer bedruckbarer Bereich mit durchsichtigem Ende, das zum Schutz des Textes um die Markierung gewickelt wird
- Äußerst beständig gegen Verschleiß, Abrieb, Lösungsmittel, Wasser, Öl und Schmutz
- B-427 verfügt über einen dauerhaften Acrylklebstoff, der speziell für stark gebogene Oberflächen entwickelt wurde
- B-417 bietet einen dauerhaften Acrylklebstoff mit besonders starker Klebkraft und eignet sich ideal für Leitungen und Kabel mit kleinem Durchmesser

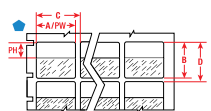

| Diagramm                                | Bestellbezeichnung | Farbe             | Etikettenbreite A (mm) | Etikettenhöhe B (mm) | Bedruckbare Höhe PH (mm) | Vertikaler Vorschub D (mm) | Etiketten pro Rolle | Empfohlenes Farbband |
|---|--------------------|-------------------|------------------------|----------------------|--------------------------|----------------------------|---------------------|----------------------|
| <b>B-417: Selbstlaminierendes Vinyl</b> |                    |                   |                        |                      |                          |                            |                     |                      |
| ●                                       | B33-80-417         | Weiß, Transparent | 12,70                  | 19,05                | 9,53                     | 24,13                      | 2500                | B30-R4300            |
| ●                                       | B33-114-417        | Weiß, Transparent | 12,70                  | 31,75                | 12,70                    | 34,93                      | 4000                | B30-R4300            |
| ●                                       | B33-8-417          | Weiß, Transparent | 12,70                  | 36,50                | 12,70                    | 41,28                      | 5000                | B30-R4300            |
| ●                                       | B33-56-417         | Weiß, Transparent | 19,05                  | 23,80                | 9,53                     | 28,58                      | 5000                | B30-R4300            |
| ●                                       | B33-73-417         | Weiß, Transparent | 19,05                  | 44,45                | 12,70                    | 47,63                      | 3500                | B30-R4300            |
| ●                                       | B33-116-417        | Weiß, Transparent | 25,40                  | 25,40                | 9,53                     | 28,58                      | 2500                | B30-R4300            |
| ●                                       | B33-117-417        | Weiß, Transparent | 25,40                  | 31,75                | 12,70                    | 34,93                      | 2000                | B30-R4300            |
| ●                                       | B33-9-417          | Weiß, Transparent | 25,40                  | 36,50                | 12,70                    | 41,28                      | 2500                | B30-R4300            |
| ●                                       | B33-75-417         | Weiß, Transparent | 25,40                  | 57,15                | 19,05                    | 60,33                      | 1400                | B30-R4300            |

>>

## Selbstlaminierende Leitungs- und Kabelkennzeichnungen (Fortsetzung)

Die beliebteste Kabelkennzeichnung von Brady

| Diagramm                                | Bestellbezeichnung | Farbe             | Etikettenbreite A (mm) | Etikettenhöhe B (mm) | Bedruckbare Höhe PH (mm) | Vertikaler Vorschub D (mm) | Etiketten pro Rolle | Empfohlenes Farbband |
|---|--------------------|-------------------|------------------------|----------------------|--------------------------|----------------------------|---------------------|----------------------|
|   | B33-10-417         | Weiß, Transparent | 25,40                  | 95,25                | 25,40                    | 101,60                     | 1200                | B30-R4300            |
|   | B33-81-417         | Weiß, Transparent | 25,40                  | 152,40               | 38,10                    | 157,15                     | 500                 | B30-R4300            |
|   | B33-119-417        | Weiß, Transparent | 38,10                  | 38,10                | 12,70                    | 41,28                      | 1000                | B30-R4300            |
|   | B33-27-417         | Weiß, Transparent | 50,80                  | 95,25                | 25,40                    | 101,60                     | 400                 | B30-R4300            |
|   | B33-26-417         | Weiß, Transparent | 63,50                  | 57,15                | 19,05                    | 61,93                      | 500                 | B30-R4300            |
| <b>B-427: Selbstlaminierendes Vinyl</b> |                    |                   |                        |                      |                          |                            |                     |                      |
|   | B33-8-427          | Weiß, Transparent | 12,70                  | 36,50                | 12,70                    | 41,30                      | 5000                | B30-R4300            |
|   | B33-80-427         | Weiß, Transparent | 12,70                  | 19,05                | 9,53                     | 24,13                      | 2500                | B30-R4300            |
|   | B33-113-427        | Weiß, Transparent | 12,70                  | 25,40                | 9,53                     | 28,58                      | 2500                | B30-R4300            |
|   | B33-114-427        | Weiß, Transparent | 12,70                  | 31,75                | 12,70                    | 34,93                      | 4000                | B30-R4300            |
|   | B33-73-427         | Weiß, Transparent | 19,05                  | 44,45                | 12,70                    | 47,60                      | 3500                | B30-R4300            |
|   | B33-56-427         | Weiß, Transparent | 19,05                  | 23,80                | 9,53                     | 28,58                      | 5000                | B30-R4300            |
|   | B33-74-427         | Weiß, Transparent | 20,32                  | 36,50                | 12,70                    | 41,30                      | 4000                | B30-R4300            |
|   | B33-115-427        | Weiß, Transparent | 25,40                  | 19,05                | 9,53                     | 21,59                      | 2500                | B30-R4300            |
|   | B33-131-427        | Weiß, Transparent | 25,40                  | 66,68                | 25,40                    | 28,58                      | 1500                | B30-R4300            |
|   | B33-9-427          | Weiß, Transparent | 25,40                  | 36,50                | 12,70                    | 41,30                      | 2500                | B30-R4300            |
|   | B33-81-427         | Weiß, Transparent | 25,40                  | 152,40               | 38,10                    | 157,10                     | 500                 | B30-R4300            |
|   | B33-75-427         | Weiß, Transparent | 25,40                  | 57,15                | 19,05                    | 60,30                      | 1400                | B30-R4300            |
|   | B33-10-427         | Weiß, Transparent | 25,40                  | 95,25                | 25,40                    | 101,60                     | 1200                | B30-R4300            |
|   | B33-116-427        | Weiß, Transparent | 25,40                  | 25,40                | 9,53                     | 28,58                      | 2500                | B30-R4300            |
|   | B33-117-427        | Weiß, Transparent | 25,40                  | 31,75                | 12,70                    | 34,93                      | 2000                | B30-R4300            |
|   | B33-211-427        | Weiß, Transparent | 25,40                  | 25,40                | 9,65                     | 32,13                      | 3000                | B30-R4300            |
|   | B33-311-427        | Weiß, Transparent | 25,40                  | 31,75                | 12,70                    | 37,72                      | 3000                | B30-R4300            |
|   | B33-511-427        | Weiß, Transparent | 25,40                  | 63,50                | 19,05                    | 70,64                      | 1500                | B30-R4300            |
|   | B33-135-427AW      | Weiß              | 38,10                  | 19,05                | 19,05                    | 22,23                      | 1500                | B30-R4300            |
|   | B33-272-427        | Weiß, Transparent | 38,10                  | 57,15                | 19,05                    | 63,50                      | 700                 | B30-R4300            |
|   | B33-119-427        | Weiß, Transparent | 38,10                  | 38,10                | 12,70                    | 44,45                      | 1000                | B30-R4300            |
|   | B33-118-427        | Weiß, Transparent | 38,10                  | 25,40                | 9,53                     | 28,58                      | 1250                | B30-R4300            |
|   | B33-517-427        | Weiß, Transparent | 38,10                  | 63,50                | 19,05                    | 69,85                      | 1000                | B30-R4300            |
|   | B33-273-427        | Weiß, Transparent | 44,45                  | 57,15                | 19,05                    | 63,50                      | 500                 | B30-R4300            |
|   | B33-121-427        | Weiß, Transparent | 44,45                  | 38,10                | 12,70                    | 44,45                      | 1000                | B30-R4300            |
|   | B33-120-427        | Weiß, Transparent | 44,45                  | 25,40                | 9,53                     | 28,58                      | 1250                | B30-R4300            |
|   | B33-137-427AW      | Weiß              | 50,80                  | 25,40                | 25,40                    | 28,58                      | 1500                | B30-R4300            |
|   | B33-82-427         | Weiß, Transparent | 50,80                  | 152,40               | 38,10                    | 157,15                     | 200                 | B30-R4300            |
|   | B33-27-427         | Weiß, Transparent | 50,80                  | 95,25                | 25,40                    | 101,60                     | 400                 | B30-R4300            |
|   | B33-640-427AW      | Weiß              | 55,88                  | 38,10                | -                        | 45,08                      | 1500                | B30-R4300            |
|   | B33-26-427         | Weiß, Transparent | 63,50                  | 57,15                | 19,05                    | 61,90                      | 500                 | B30-R4300            |
|   | B33-648-427AW      | Weiß              | 66,68                  | 25,40                | -                        | 32,38                      | 1500                | B30-R4300            |

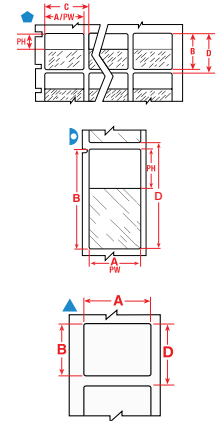
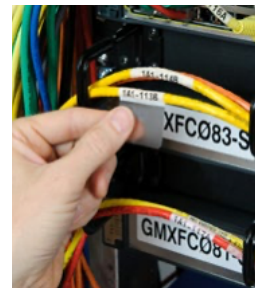

## B-425 Etiketten für Glasfaserkabel

Ideal für die Kennzeichnung von Glasfaserkabeln

- Ermöglicht die Handhabung und das Lesen von Etiketten, ohne Kabel zu berühren

| Diagramm                    | Bestellbezeichnung | Farbe | Etikettenbreite A (mm) | Etikettenhöhe B (mm) | Vertikaler Vorschub D (mm) | Etiketten pro Rolle | Empfohlenes Farbband |
|-----------------------------|--------------------|-------|------------------------|----------------------|----------------------------|---------------------|----------------------|
| <b>B-425A: Polypropylen</b> |                    |       |                        |                      |                            |                     |                      |
|                             | B33FP-01-425       | Weiß  | 30,00                  | 20,00                | 26,03                      | 1000                | B30-R4300            |
|                             | B33FT-01-425       | Weiß  | 30,00                  | 20,00                | 46,03                      | 1000                | B30-R4300            |

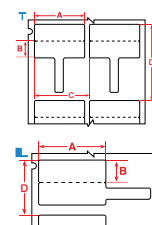



## B-427 drehbare, selbstlaminierende Etiketten

Aus jedem Winkel lesbar: schnelleres Identifizieren von Kabeln

- Das drehbare Etikett aus dem selbstlaminierenden B-427 Material ermöglicht das schnellere Identifizieren von Kabeln, da der Aufdruck aus jedem Winkel lesbar ist.
- Das Etikett verfügt über einen nicht klebenden druckbaren Bereich und ein durchsichtiges, selbstklebendes Laminat, das um das Kabel gewickelt wird. Dank dieser Ausführung kann das Etikett problemlos um ein Kabel gedreht werden.

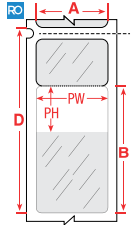

| Diagramm                         | Bestellbezeichnung | Farbe             | Etikettenbreite A (mm) | Etikettenhöhe B (mm) | Bedruckbare Höhe PH (mm) | Vertikaler Vorschub D (mm) | Etiketten pro Rolle | Empfohlenes Farbband |
|----------------------------------|--------------------|-------------------|------------------------|----------------------|--------------------------|----------------------------|---------------------|----------------------|
| B-427: Selbstlaminierendes Vinyl |                    |                   |                        |                      |                          |                            |                     |                      |
|                                  | B33RO-292-427      | Weiß, Transparent | 12,70                  | 44,45                | 17,78                    | 65,41                      | 1500                | B30-R4300            |
|                                  | B33RO-293-427      | Weiß, Transparent | 12,70                  | 69,85                | 27,94                    | 100,97                     | 900                 | B30-R4300            |
|                                  | B33RO-294-427      | Weiß, Transparent | 25,40                  | 44,45                | 17,78                    | 65,41                      | 1000                | B30-R4300            |
|                                  | B33RO-295-427      | Weiß, Transparent | 25,40                  | 69,85                | 27,94                    | 100,97                     | 700                 | B30-R4300            |
|                                  | B33RO-296-427      | Weiß, Transparent | 25,40                  | 79,38                | 31,75                    | 114,30                     | 600                 | B30-R4300            |
|                                  | B33RO-297-427      | Weiß, Transparent | 25,40                  | 30,48                | 12,70                    | 46,36                      | 600                 | B30-R4300            |
|                                  | B33RO-299-427      | Weiß, Transparent | 50,80                  | 79,38                | 31,75                    | 114,30                     | 250                 | B30-R4300            |



## B-483 QuickFlag Fahnenetiketten mit abgeschrägten Seiten für die Leitungs- und Kabelkennzeichnung

Etiketten mit einer Seite

- Mit dem B-483 QuickFlag™ Etikettenmaterial lassen sich Leitungen und Kabel schnell und einfach kennzeichnen.
- Durch die abgeschrägten Seiten werden nicht übereinstimmende Kanten vermieden und die Etikettenfahnen können wesentlich schneller angebracht werden.

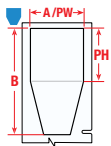

| Diagramm          | Bestellbezeichnung | Farbe             | Etikettenbreite A (mm) | Etikettenhöhe B (mm) | Bedruckbare Höhe PH (mm) | Bedruckbare Breite PW (mm) | Etiketten pro Rolle | Empfohlenes Farbband |
|-------------------|--------------------|-------------------|------------------------|----------------------|--------------------------|----------------------------|---------------------|----------------------|
| B-483A: Polyester |                    |                   |                        |                      |                          |                            |                     |                      |
|                   | B33-360-483        | Weiß, Transparent | 25,40                  | 50,80                | 25,40                    | 25,40                      | 1500                | B30-R6000HF          |
|                   | B33-361-483        | Weiß, Transparent | 48,26                  | 50,80                | 25,40                    | 48,26                      | 1500                | B30-R6000HF          |

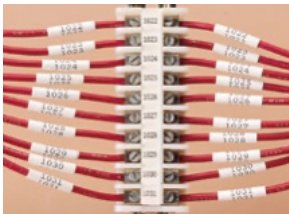

## B-498 Klebeetiketten für Klemmblöcke

Hohe Klebkraft, lässt sich trotzdem sauber ablösen und neu anbringen

- Besonders schmale Endosetiketten für die Ausrichtung auf Klemmblöcken und Patch-Panels
- Der einzigartige Klebstoff und die besondere Materialstruktur sorgen für eine ausgezeichnete Klebkraft des Etiketts, das sich dennoch rückstandslos entfernen und neu anbringen lässt

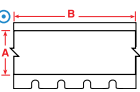

| Diagramm           | Bestellbezeichnung | Farbe | Etikettenbreite A (mm) | Etikettenlänge B (mm) | Vertikaler Vorschub D (mm) | Etiketten pro Rolle | Empfohlenes Farbband |
|--------------------|--------------------|-------|------------------------|-----------------------|----------------------------|---------------------|----------------------|
| B-498: Vinylgewebe |                    |       |                        |                       |                            |                     |                      |
|                    | B33C-312-498       | Weiß  | 7,92                   | 25,91                 | -                          | 1                   | B30-R6200            |
|                    | B33C-375-498       | Weiß  | 9,53                   | 25,91                 | -                          | 1                   | B30-R6200            |



## B-498 repositionierbare Leitungs- und Kabelkennzeichnungen aus Vinylgewebe

Hohe Klebkraft, lässt sich trotzdem sauber ablösen und neu anbringen

- Etikett aus Vinylgewebe zur Kennzeichnung von Leitungen, Kabeln und Schaltschrankkomponenten
- Der einzigartige Klebstoff und die besondere Materialstruktur sorgen für eine ausgezeichnete Klebkraft des Etiketts, das sich dennoch rückstandslos entfernen und neu anbringen lässt
- Ideal zur Kennzeichnung von beiden Enden einer Leitung, die vor dem Anschluss möglicherweise gekürzt werden muss

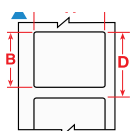
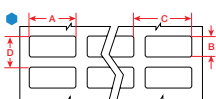

| Diagramm           | Bestellbezeichnung | Farbe | Etikettenbreite A (mm) | Etikettenhöhe B (mm) | Vertikaler Vorschub D (mm) | Etiketten pro Rolle | Empfohlenes Farbband |
|--------------------|--------------------|-------|------------------------|----------------------|----------------------------|---------------------|----------------------|
| B-498: Vinylgewebe |                    |       |                        |                      |                            |                     |                      |
|                    | B33-1-498          | Weiß  | 19,05                  | 6,35                 | 8,89                       | 5000                | B30-R6200            |
|                    | B33-254-498        | Weiß  | 19,05                  | 19,05                | 21,59                      | 1000                | B30-R6200            |
|                    | B33-325-498        | Weiß  | 25,40                  | 63,50                | 66,68                      | 700                 | B30-R6200            |
|                    | B33-326-498        | Weiß  | 25,40                  | 101,60               | 104,78                     | 450                 | B30-R6200            |

>>



## B-498 repositionierbare Leitungs- und Kabelkennzeichnungen aus Vinylgewebe (Fortsetzung)

Hohe Klebkraft, lässt sich trotzdem sauber ablösen und neu anbringen



| Diagramm | Bestellbezeichnung | Farbe | Etikettenbreite A (mm) | Etikettenhöhe B (mm) | Vertikaler Vorschub D (mm) | Etiketten pro Rolle | Empfohlenes Farbband |
|----------|--------------------|-------|------------------------|----------------------|----------------------------|---------------------|----------------------|
| ●        | B33-327-498        | Weiß  | 38,10                  | 101,60               | 104,78                     | 450                 | B30-R6200            |
| ●        | B33-5-498          | Weiß  | 25,40                  | 12,70                | 15,24                      | 5000                | B30-R6200            |
| ●        | B33-68-498         | Weiß  | 12,70                  | 19,05                | 21,59                      | 5000                | B30-R6200            |
| ●        | B33-87-498         | Weiß  | 12,70                  | 36,50                | 39,70                      | 2500                | B30-R6200            |
| ●        | B33-88-498         | Weiß  | 25,40                  | 19,05                | 22,23                      | 2500                | B30-R6200            |
| ●        | B33-89-498         | Weiß  | 25,40                  | 36,50                | 39,70                      | 2300                | B30-R6200            |
| ●        | B33-90-498         | Weiß  | 6,35                   | 36,50                | 39,70                      | 2500                | B30-R6200            |
| ●        | B33-91-498         | Weiß  | 19,05                  | 23,80                | 27,00                      | 2500                | B30-R6200            |
| ●        | B33-95-498         | Weiß  | 20,32                  | 36,50                | 39,70                      | 2300                | B30-R6200            |

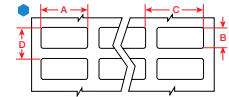

## B-499 Leitungs- und Kabelkennzeichnungen

Dieses Nylongewebe mit seiner äußerst hohen Klebkraft ist eine flexible Lösung für jede Oberfläche.



| Diagramm                  | Bestellbezeichnung | Farbe | Etikettenbreite A (mm) | Etikettenhöhe B (mm) | Vertikaler Vorschub D (mm) | Etiketten pro Rolle | Empfohlenes Farbband |
|---------------------------|--------------------|-------|------------------------|----------------------|----------------------------|---------------------|----------------------|
| <b>B-499: Nylongewebe</b> |                    |       |                        |                      |                            |                     |                      |
| ●                         | B33-87-499         | Weiß  | 12,70                  | 36,50                | 39,67                      | 2500                | B30-R6000HF          |
| ●                         | B33-611-499        | Weiß  | 12,70                  | 25,40                | 28,40                      | 3000                | B30-R6000HF          |
| ▲                         | B33-620-499        | Weiß  | 12,70                  | 25,40                | 28,40                      | 1000                | B30-R6000HF          |
| ●                         | B33-1-499          | Weiß  | 19,05                  | 6,35                 | 8,89                       | 10000               | B30-R6000HF          |
| ▲                         | B33-254-499        | Weiß  | 19,05                  | 19,05                | 21,59                      | 1000                | B30-R6000HF          |
| ●                         | B33-91-499         | Weiß  | 19,05                  | 23,80                | 26,97                      | 2500                | B30-R6000HF          |
| ▲                         | B33-125-499        | Weiß  | 22,86                  | 12,70                | 15,24                      | 1500                | B30-R4300            |
| ●                         | B33-152-499        | Weiß  | 25,40                  | 9,53                 | 12,07                      | 1500                | B30-R4300            |
| ●                         | B33-5-499          | Weiß  | 25,40                  | 12,70                | 15,24                      | 5000                | B30-R6000HF          |
| ●                         | B33-88-499         | Weiß  | 25,40                  | 19,05                | 22,23                      | 2500                | B30-R6000HF          |
| ●                         | B33-89-499         | Weiß  | 25,40                  | 36,50                | 39,67                      | 2300                | B30-R6000HF          |
| ●                         | B33-325-499        | Weiß  | 25,40                  | 63,50                | 66,68                      | 700                 | B30-R6000HF          |
| ●                         | B33-326-499        | Weiß  | 25,40                  | 101,60               | 104,78                     | 450                 | B30-R6000HF          |
| ●                         | B33-621-499        | Weiß  | 25,40                  | 36,50                | 39,50                      | 3000                | B30-R6000HF          |
| ●                         | B33-625-499        | Weiß  | 25,40                  | 66,68                | 69,68                      | 1500                | B30-R6000HF          |
| ▲                         | B33-659-499        | Weiß  | 25,40                  | 12,45                | 15,40                      | 1000                | B30-R6000HF          |
| ●                         | B33-327-499        | Weiß  | 38,10                  | 101,60               | 104,78                     | 450                 | B30-R6000HF          |
| ●                         | B33-328-499        | Weiß  | 38,10                  | 152,40               | 155,58                     | 300                 | B30-R6000HF          |
| ▲                         | B33-151-499        | Weiß  | 50,80                  | 6,35                 | 8,89                       | 1500                | B30-R4300            |
| ●                         | B33-90-499         | Weiß  | 6,35                   | 36,50                | 39,67                      | 2500                | B30-R6000HF          |

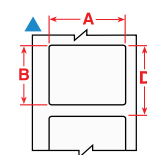
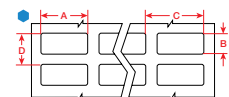

## B-437 Tedlar-Klebeetiketten für die Leitungs- und Kabelkennzeichnung

Beschichtetes Polyvinylflourid-Etikett für die Leitungs- und Kabelkennzeichnung, selbstverlöschend und beständig gegen hohe Temperaturen

- Hochwertige Etiketten mit ausgezeichneter Beständigkeit gegen Wasser, Öl und andere Flüssigkeiten
- Erfüllt die Norm MIL-M-87958



| Diagramm                       | Bestellbezeichnung | Farbe | Etikettenbreite A (mm) | Etikettenhöhe B (mm) | Etikettenlänge B (mm) | Vertikaler Vorschub D (mm) | Etiketten pro Rolle | Empfohlenes Farbband |
|--------------------------------|--------------------|-------|------------------------|----------------------|-----------------------|----------------------------|---------------------|----------------------|
| <b>B-437: Polyvinylflourid</b> |                    |       |                        |                      |                       |                            |                     |                      |
| ○                              | B30C-4000-437      | Weiß  | 101,60                 | –                    | 45,72 m               | –                          | 1                   | B30-R4300            |
| ●                              | B33-11-437         | Weiß  | 6,35                   | 6,35                 | –                     | 9,53                       | 15000               | B30-R4300            |
| ●                              | B33-1-437          | Weiß  | 19,05                  | 6,35                 | –                     | 8,89                       | 5000                | B30-R4300            |
| ●                              | B33-29-437         | Weiß  | 31,75                  | 9,53                 | –                     | 12,07                      | 5000                | B30-R4300            |
| ●                              | B33-29-437YL       | Gelb  | 31,75                  | 9,53                 | –                     | 12,07                      | 5000                | B30-R4300            |
| ●                              | B33-5-437          | Weiß  | 25,40                  | 12,70                | –                     | 15,19                      | 5000                | B30-R4300            |
| ●                              | B33-5-437YL        | Gelb  | 25,40                  | 12,70                | –                     | 15,19                      | 5000                | B30-R4300            |

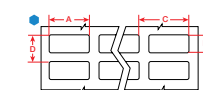
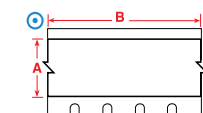

>>

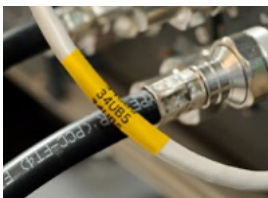

## B-437 Tedlar-Klebeetiketten für die Leitungs- und Kabelkennzeichnung (Fortsetzung)

Beschichtetes Polyvinylflourid-Etikett für die Leitungs- und Kabelkennzeichnung, selbstverlöschend und beständig gegen hohe Temperaturen

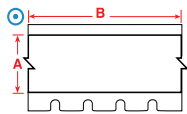

| Diagramm | Bestellbezeichnung | Farbe | Etikettenbreite A (mm) | Etikettenhöhe B (mm) | Etikettenlänge B (m) | Vertikaler Vorschub D (mm) | Etiketten pro Rolle | Empfohlenes Farbband |
|----------|--------------------|-------|------------------------|----------------------|----------------------|----------------------------|---------------------|----------------------|
| ⊙        | B33C-1000-437      | Weiß  | 25,40                  | –                    | 25,91 m              | –                          | 1                   | B30-R4300            |
| ⊙        | B33C-1000-437YL    | Gelb  | 25,40                  | –                    | 25,91 m              | –                          | 1                   | B30-R4300            |
| ⊙        | B33C-1500-437      | Weiß  | 38,10                  | –                    | 25,91 m              | –                          | 1                   | B30-R4300            |
| ⊙        | B33C-2000-437      | Weiß  | 50,80                  | –                    | 25,91 m              | –                          | 1                   | B30-R4300            |
| ⊙        | B33C-2000-437YL    | Gelb  | 50,80                  | –                    | 25,91 m              | –                          | 1                   | B30-R4300            |
| ⊙        | B33C-3000-437      | Weiß  | 76,20                  | –                    | 25,91 m              | –                          | 1                   | B30-R4300            |



## B-7599 Polyethylen-Anhänger

Rapido Schrumpfschläuche zur Kabelkennzeichnung

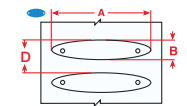

| Diagramm            | Bestellbezeichnung | Farbe | Etikettenbreite A (mm) | Etikettenhöhe B (mm) | Vertikaler Vorschub D (mm) | Etiketten pro Rolle | Empfohlenes Farbband |  |
|---------------------|--------------------|-------|------------------------|----------------------|----------------------------|---------------------|----------------------|--|
| B-7599: Polyethylen |                    |       |                        |                      |                            |                     |                      |  |
| ●                   | B33R-01-7599-YL    | Gelb  | 23,00                  | 5,20                 | 8,39                       | 2500                | B30-R4300, B30-R6200 |  |
| ●                   | B33R-02-7599-YL    | Gelb  | 23,00                  | 5,20                 | 8,39                       | 2500                | B30-R4300, B30-R6200 |  |
| ●                   | B33R-03-7599-YL    | Gelb  | 25,00                  | 5,70                 | 8,89                       | 2500                | B30-R4300, B30-R6200 |  |



## B-472 Polyimid-Klebeetiketten für die Leitungs- und Kabelkennzeichnung, für hohe Temperaturen geeignet

Beschichtetes Polyimid-Etikett für die Leitungs- und Kabelkennzeichnung, selbstverlöschend und beständig gegen hohe Temperaturen

- Hochwertige Etiketten mit ausgezeichneter Beständigkeit gegen Wasser, Öl und andere Flüssigkeiten

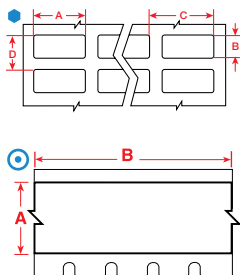

| Diagramm        | Bestellbezeichnung | Farbe | Etikettenbreite A (mm) | Etikettenhöhe B (mm) | Etikettenlänge B (m) | Vertikaler Vorschub D (mm) | Etiketten pro Rolle | Empfohlenes Farbband |
|-----------------|--------------------|-------|------------------------|----------------------|----------------------|----------------------------|---------------------|----------------------|
| B-472: Polyimid |                    |       |                        |                      |                      |                            |                     |                      |
| ⬢               | B33-11-472         | Weiß  | 6,35                   | 6,35                 | –                    | 9,53                       | 15000               | B30-R4300            |
| ⬢               | B33-1-472          | Weiß  | 19,05                  | 6,35                 | –                    | 8,89                       | 5000                | B30-R4300            |
| ⬢               | B33-2-472          | Weiß  | 22,86                  | 6,35                 | –                    | 8,89                       | 5000                | B30-R4300            |
| ⬢               | B33-29-472         | Weiß  | 31,75                  | 9,53                 | –                    | 12,07                      | 5000                | B30-R4300            |
| ⬢               | B33-5-472          | Weiß  | 25,40                  | 12,70                | –                    | 15,24                      | 5000                | B30-R4300            |
| ⬢               | B33-5-472YL        | Gelb  | 25,40                  | 12,70                | –                    | 15,24                      | 5000                | B30-R4300            |
| ⊙               | B33C-1000-472      | Weiß  | 25,40                  | –                    | 25,91 m              | –                          | 1                   | B30-R4300            |
| ⊙               | B33C-1000-472YL    | Gelb  | 25,40                  | –                    | 25,91 m              | –                          | 1                   | B30-R4300            |
| ⊙               | B33C-1500-472      | Weiß  | 38,10                  | –                    | 25,91 m              | –                          | 1                   | B30-R4300            |
| ⊙               | B33C-1500-472YL    | Gelb  | 38,10                  | –                    | 25,91 m              | –                          | 1                   | B30-R4300            |
| ⊙               | B33C-2000-472      | Weiß  | 50,80                  | –                    | 25,91 m              | –                          | 1                   | B30-R4300            |
| ⊙               | B33C-2000-472YL    | Gelb  | 50,80                  | –                    | 25,91 m              | –                          | 1                   | B30-R4300            |
| ⊙               | B33C-3000-472      | Weiß  | 76,20                  | –                    | 25,91 m              | –                          | 1                   | B30-R4300            |
| ⊙               | B33C-3000-472YL    | Gelb  | 76,20                  | –                    | 25,91 m              | –                          | 1                   | B30-R4300            |



## B-7597 reißfeste Anhänger

Dieser Anhänger eignet sich für verschiedene Anwendungen, beispielsweise für die Kennzeichnung von mehradrigen Kabeln sowie von Lagerbeständen und Geräten.

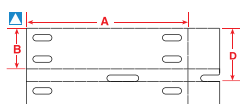

| Diagramm            | Bestellbezeichnung | Farbe | Etikettenbreite A (mm) | Etikettenhöhe B (mm) | Vertikaler Vorschub D (mm) | Etiketten pro Rolle | Empfohlenes Farbband |  |
|---------------------|--------------------|-------|------------------------|----------------------|----------------------------|---------------------|----------------------|--|
| B-7597: Polyethylen |                    |       |                        |                      |                            |                     |                      |  |
| ▲                   | B33-7597W-2050     | Weiß  | 50,80                  | 12,70                | 16,72                      | 2000                | B30-R4300            |  |

## B-7598 Polyester-Kabelanhänger

Beständige Kabelkennzeichnung im Außenbereich

| Diagramm                 | Bestellbezeichnung | Farbe   | Etikettenbreite A (mm) | Etikettenhöhe B (mm) | Vertikaler Vorschub D (mm) | Etiketten pro Rolle | Empfohlenes Farbband |
|--------------------------|--------------------|---------|------------------------|----------------------|----------------------------|---------------------|----------------------|
| <b>B-7598: Polyester</b> |                    |         |                        |                      |                            |                     |                      |
|                          | B33-60x10-7598-BK  | Schwarz | 60,00                  | 10,00                | 15,08                      | 1000                | B30-R4400-WT         |
|                          | B33-60x10-7598-BL  | Blau    | 60,00                  | 10,00                | 15,08                      | 1000                | B30-R6000HF          |
|                          | B33-60x10-7598-GN  | Grün    | 60,00                  | 10,00                | 15,08                      | 1000                | B30-R6000HF          |
|                          | B33-60x10-7598-RD  | Rot     | 60,00                  | 10,00                | 15,08                      | 1000                | B30-R6000HF          |
|                          | B33-60x10-7598-SV  | Silber  | 60,00                  | 10,00                | 15,08                      | 1000                | B30-R6000HF          |
|                          | B33-60x10-7598-WT  | Weiß    | 60,00                  | 10,00                | 15,08                      | 1000                | B30-R6000HF          |
|                          | B33-60x10-7598-YL  | Gelb    | 60,00                  | 10,00                | 15,08                      | 1000                | B30-R6000HF          |
|                          | B33-75x10-7598-BK  | Schwarz | 75,00                  | 10,00                | 15,08                      | 1000                | B30-R4400-WT         |
|                          | B33-75x10-7598-BL  | Blau    | 75,00                  | 10,00                | 15,08                      | 1000                | B30-R6000HF          |
|                          | B33-75x10-7598-GN  | Grün    | 75,00                  | 10,00                | 15,08                      | 1000                | B30-R6000HF          |
|                          | B33-75x10-7598-RD  | Rot     | 75,00                  | 10,00                | 15,08                      | 1000                | B30-R6000HF          |
|                          | B33-75x10-7598-SV  | Silber  | 75,00                  | 10,00                | 15,08                      | 1000                | B30-R6000HF          |
|                          | B33-75x10-7598-WT  | Weiß    | 75,00                  | 10,00                | 15,08                      | 1000                | B30-R6000HF          |
|                          | B33-75x10-7598-YL  | Gelb    | 75,00                  | 10,00                | 15,08                      | 1000                | B30-R6000HF          |
|                          | B33-75x15-7598-BK  | Schwarz | 75,00                  | 15,00                | 20,02                      | 1000                | B30-R4400-WT         |
|                          | B33-75x15-7598-BL  | Blau    | 75,00                  | 15,00                | 20,02                      | 1000                | B30-R6000HF          |
|                          | B33-75x15-7598-GN  | Grün    | 75,00                  | 15,00                | 20,02                      | 1000                | B30-R6000HF          |
|                          | B33-75x15-7598-RD  | Rot     | 75,00                  | 15,00                | 20,02                      | 1000                | B30-R6000HF          |
|                          | B33-75x15-7598-SV  | Silber  | 75,00                  | 15,00                | 20,02                      | 1000                | B30-R6000HF          |
|                          | B33-75x15-7598-WT  | Weiß    | 75,00                  | 15,00                | 20,02                      | 1000                | B30-R6000HF          |
|                          | B33-75x15-7598-YL  | Gelb    | 75,00                  | 15,00                | 20,02                      | 1000                | B30-R6000HF          |
|                          | B33-75x25-7598-BK  | Schwarz | 75,00                  | 25,00                | 30,16                      | 500                 | B30-R4400-WT         |
|                          | B33-75x25-7598-BL  | Blau    | 75,00                  | 25,00                | 30,16                      | 500                 | B30-R6000HF          |
|                          | B33-75x25-7598-GN  | Grün    | 75,00                  | 25,00                | 30,16                      | 500                 | B30-R6000HF          |
|                          | B33-75x25-7598-RD  | Rot     | 75,00                  | 25,00                | 30,16                      | 500                 | B30-R6000HF          |
|                          | B33-75x25-7598-SV  | Silber  | 75,00                  | 25,00                | 30,16                      | 500                 | B30-R6000HF          |
|                          | B33-75x25-7598-WT  | Weiß    | 75,00                  | 25,00                | 30,16                      | 500                 | B30-R6000HF          |
|                          | B33-75x25-7598-YL  | Gelb    | 75,00                  | 25,00                | 30,16                      | 500                 | B30-R6000HF          |

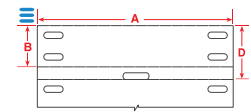

## B-7643 Halogenfreie Kabelanhänger

Drucken Sie ganz einfach Kabelanhänger an jedem Ort



| Diagramm   | Bestellbezeichnung | Farbe   | Etikettenbreite A (mm) | Etikettenhöhe B (mm) | Vertikaler Vorschub D (mm) | Etiketten pro Rolle | Empfohlenes Farbband |
|--|--------------------|---------|------------------------|----------------------|----------------------------|---------------------|----------------------|
| <b>B-7643: Thermoplastisches Polyether-Polyurethan</b> |                    |         |                        |                      |                            |                     |                      |
|  | B33-60x10-7643-BL  | Blau    | 60,00                  | 10,00                | 15,08                      | 750                 | B30-R6000HF          |
|  | B33-60x10-7643-YL  | Gelb    | 60,00                  | 10,00                | 15,08                      | 750                 | B30-R6000HF          |
|  | B33-60x10-7643-GN  | Grün    | 60,00                  | 10,00                | 15,08                      | 750                 | B30-R6000HF          |
|  | B33-60x10-7643-OR  | Orange  | 60,00                  | 10,00                | 15,08                      | 750                 | B30-R6000HF          |
|  | B33-60x10-7643-RD  | Rot     | 60,00                  | 10,00                | 15,08                      | 750                 | B30-R6000HF          |
|  | B33-60x10-7643-BK  | Schwarz | 60,00                  | 10,00                | 15,08                      | 750                 | B30-R4400-WT         |
|  | B33-75x10-7643-BL  | Blau    | 75,00                  | 10,00                | 15,08                      | 750                 | B30-R6000HF          |
|  | B33-75x15-7643-BL  | Blau    | 75,00                  | 15,00                | 20,02                      | 500                 | B30-R6000HF          |
|  | B33-75x25-7643-BL  | Blau    | 75,00                  | 25,00                | 30,16                      | 250                 | B30-R6000HF          |
|  | B33-75x10-7643-YL  | Gelb    | 75,00                  | 10,00                | 15,08                      | 750                 | B30-R6000HF          |
|  | B33-75x15-7643-YL  | Gelb    | 75,00                  | 15,00                | 20,02                      | 500                 | B30-R6000HF          |
|  | B33-75x25-7643-YL  | Gelb    | 75,00                  | 25,00                | 30,16                      | 250                 | B30-R6000HF          |
|  | B33-75x10-7643-GN  | Grün    | 75,00                  | 10,00                | 15,08                      | 750                 | B30-R6000HF          |

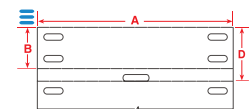

>>



## B-7643 halogenfreier Kabelanhänger (Fortsetzung)

Drucken Sie ganz einfach Kabelanhänger an jedem Ort

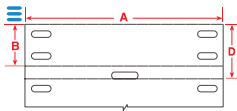

| Diagramm | Bestellbezeichnung | Farbe   | Etikettenbreite A (mm) | Etikettenhöhe B (mm) | Vertikaler Vorschub D (mm) | Etiketten pro Rolle | Empfohlenes Farbband |
|----------|--------------------|---------|------------------------|----------------------|----------------------------|---------------------|----------------------|
|          | B33-75x15-7643-GN  | Grün    | 75,00                  | 15,00                | 20,02                      | 500                 | B30-R6000HF          |
|          | B33-75x25-7643-GN  | Grün    | 75,00                  | 25,00                | 30,16                      | 250                 | B30-R6000HF          |
|          | B33-75x10-7643-OR  | Orange  | 75,00                  | 10,00                | 15,08                      | 750                 | B30-R6000HF          |
|          | B33-75x15-7643-OR  | Orange  | 75,00                  | 15,00                | 20,02                      | 500                 | B30-R6000HF          |
|          | B33-75x25-7643-OR  | Orange  | 75,00                  | 25,00                | 30,16                      | 250                 | B30-R6000HF          |
|          | B33-75x10-7643-RD  | Rot     | 75,00                  | 10,00                | 15,08                      | 750                 | B30-R6000HF          |
|          | B33-75x15-7643-RD  | Rot     | 75,00                  | 15,00                | 20,02                      | 500                 | B30-R6000HF          |
|          | B33-75x25-7643-RD  | Rot     | 75,00                  | 25,00                | 30,16                      | 250                 | B30-R6000HF          |
|          | B33-75x10-7643-BK  | Schwarz | 75,00                  | 10,00                | 15,08                      | 750                 | B30-R4400-WT         |
|          | B33-75x15-7643-BK  | Schwarz | 75,00                  | 15,00                | 20,02                      | 500                 | B30-R4400-WT         |
|          | B33-75x25-7643-BK  | Schwarz | 75,00                  | 25,00                | 30,16                      | 250                 | B30-R4400-WT         |
|          | B33-75x10-7643-WT  | Weiß    | 75,00                  | 10,00                | 15,08                      | 750                 | B30-R6000HF          |
|          | B33-75x15-7643-WT  | Weiß    | 75,00                  | 15,00                | 20,02                      | 500                 | B30-R6000HF          |
|          | B33-75x25-7643-WT  | Weiß    | 75,00                  | 25,00                | 30,16                      | 250                 | B30-R6000HF          |



## B-348 Kabelanhänger für Nah- und Fernverkehr und Verkehrsleittechnik

Vollständig konformer Anhänger für Nah- und Fernverkehr und Verkehrsleittechnik

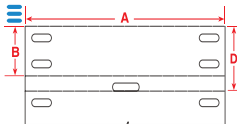

| Diagramm          | Bestellbezeichnung | Farbe | Etikettenbreite A (mm) | Etikettenhöhe B (mm) | Vertikaler Vorschub D (mm) | Etiketten pro Rolle | Empfohlenes Farbband |
|-------------------|--------------------|-------|------------------------|----------------------|----------------------------|---------------------|----------------------|
| B-348: Polyolefin |                    |       |                        |                      |                            |                     |                      |
|                   | B33-6010-348-WT    | Weiß  | 60,00                  | 10,00                | 15,08                      | 750                 | B30-R6000HF          |
|                   | B33-6010-348-YL    | Gelb  | 60,00                  | 10,00                | 15,08                      | 750                 | B30-R6000HF          |
|                   | B33-7510-348-WT    | Weiß  | 75,00                  | 10,00                | 15,08                      | 750                 | B30-R6000HF          |
|                   | B33-7510-348-YL    | Gelb  | 75,00                  | 10,00                | 15,08                      | 750                 | B30-R6000HF          |
|                   | B33-7515-348-WT    | Weiß  | 75,00                  | 15,00                | 20,02                      | 500                 | B30-R6000HF          |
|                   | B33-7515-348-YL    | Gelb  | 75,00                  | 15,00                | 20,02                      | 500                 | B30-R6000HF          |
|                   | B33-7525-348-WT    | Weiß  | 75,00                  | 25,00                | 30,16                      | 250                 | B30-R6000HF          |
|                   | B33-7525-348-YL    | Gelb  | 75,00                  | 25,00                | 30,16                      | 250                 | B30-R6000HF          |



### Zusammensetzung der PermaSleeve Bestellbezeichnung

Beispiel-Bestellbezeichnung:

**B33D - 187 - 2 - BK - 4**  
 Produkt    Durchmesser    Breite    Farbe    Einzelstücke  
 Optional

Bestandteile der Bestellbezeichnung für PermaSleeve Schrumpfschläuche für die Kabelkennzeichnung:

| Produkttyp                     |
|--------------------------------|
| B33 = Einseitig bedruckbar     |
| B33D = Doppelseitig bedruckbar |

| Breite des Schrumpfschlauchs |
|------------------------------|
| 2 = 50,80 mm                 |

| Durchmesser des Schrumpfschlauchs                                    |
|--|
| 094 = 3/32" Größe geeignet für Kabeldurchmesser 0,58 mm - 2,03 mm    |
| 125 = 1/8" Größe geeignet für Kabeldurchmesser 1,17 mm - 2,79 mm     |
| 187 = 3/16" Größe geeignet für Kabeldurchmesser 1,57 mm - 3,81 mm    |
| 250 = 1/4" Größe geeignet für Kabeldurchmesser 2,39 mm - 5,46 mm     |
| 375 = 3/8" Größe geeignet für Kabeldurchmesser 3,18 mm - 8,13 mm     |
| 500 = 1/2" Größe geeignet für Kabeldurchmesser 4,75 mm - 11,43 mm    |
| 750 = 3/4" Größe geeignet für Kabeldurchmesser 6,35 mm - 17,78 mm    |
| 1000 = 1" Größe geeignet für Kabeldurchmesser 9,53 mm - 24,13 mm     |
| 1500 = 1 1/2" Größe geeignet für Kabeldurchmesser 12,7 mm - 36,83 mm |

| Schlauchfarbe                          |
|--|
| BK = Schwarz    WT = Weiß    YL = Gelb |

**Optional: Einzelstücke pro Schlauch**  
 Standardmäßig besteht jeder Schrumpfschlauch aus 1 Marker. Auf Wunsch können die Schrumpfschläuche aber auch in mehrere Einzelstücke geschnitten werden. Beispiel: PS-094-150-WT-2 Die Zahl "2" bedeutet, dass dieser 50,80 mm Schrumpfschlauch in zwei 25,40 mm Einzelstücke geschnitten wird.

## Auswahl einer Kabelkennzeichnung

Vor der Kabelkennzeichnung sollten Sie sich vier wichtige Fragen stellen. Die Antworten auf diese Fragen helfen Ihnen bei der Auswahl des geeigneten Materials für die Kabelkennzeichnung.

### 1. Wird das Kabel nach dem Anschließen gekennzeichnet?

Schrumpfschläuche zur Kabelkennzeichnung können nur vor dem Anschließen verwendet werden, da sie über das offene Ende des Kabels geschoben werden müssen. Diese nichtklebenden Schläuche ermöglichen eine flexible Verwendung, da sie vor der Wärmeschrumpfung verschoben werden können. Nach dem Schrumpfen umschließen die Schrumpfschläuche die Kabel passgenau und bieten so eine dauerhafte Kennzeichnung auch unter rauen Bedingungen.

### 2. Welche Größe haben die zu kennzeichnenden Kabel?

Der Durchmesser des Kabels bestimmt die Größe des Schrumpfschlauchs oder die Höhe des Etiketts.

### 3. Drucken Sie eigene Etiketten oder kaufen Sie vorgedruckte Etiketten?

Vorgedruckte Etiketten sind in zahlreichen Ausführungen erhältlich, und für große Aufträge werden kundenspezifische Beschriftungen angeboten. Diese Etiketten werden in verschiedenen Verpackungen und Formaten geliefert und ermöglichen so einen einfachen Transport und eine problemlose Verwendung. Sie sind für jede Anwendung ideal geeignet. Bedruckbare Etiketten können nach Bedarf mit verschiedenen Beschriftungen bedruckt werden. Mögliche Druckmethoden sind beispielsweise tragbare Drucker für die Kabelkennzeichnung oder Computersoftware, mit der Thermotransfer-, Dot-Matrix- oder Laserdrucker gesteuert werden. Für jede Anwendung ist eine Vielzahl von Größen erhältlich. Diese bedruckbaren Etiketten können ganz nach Bedarf flexibel mit kundenspezifischen Beschriftungen bedruckt werden. Sie sind auch ideal geeignet, wenn lange Beschriftungen benötigt werden.

### 4. Unter welchen Umgebungsbedingungen werden diese Kabelkennzeichnungen verwendet?

Es ist äußerst wichtig, ein Kabelkennzeichnungsmaterial auszuwählen, das für die jeweilige Anwendung geeignet ist. Auch die sorgfältigsten Kennzeichnungen sind möglicherweise umsonst, wenn nicht von Anfang an das richtige Material ausgewählt wird. Stellen Sie sich diese Fragen, bevor Sie sich für ein Kabelkennzeichnungsmaterial entscheiden.

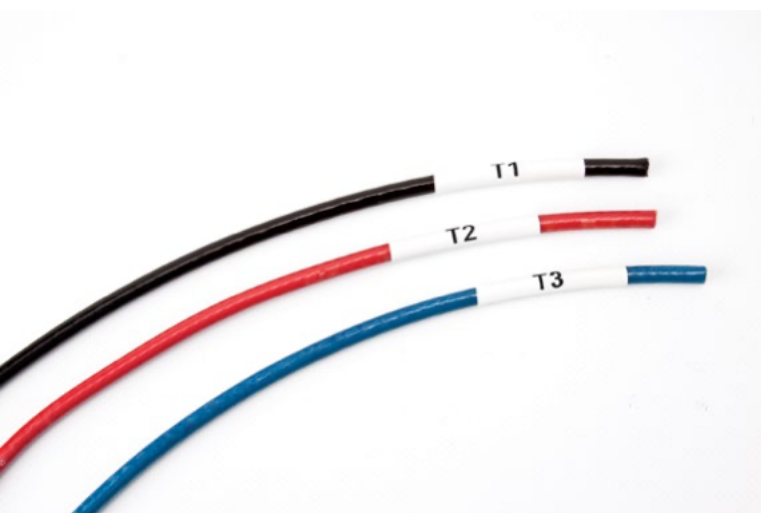

## Auswahl der Kennzeichnungsgröße

Brady bietet Kabelkennzeichnungen in verschiedenen Größen an, um unterschiedliche Anforderungen zu erfüllen. Die folgende Tabelle hilft Ihnen dabei, die empfohlene Mindesthöhe der flachen Schrumpfschläuche zur Kennzeichnung Ihrer Leitungen und Kabel auszuwählen.

| Bestellbezeichnung  | Etiketten-<br>höhe B (mm) | Max. Kabel-<br>durchmesser (mm) | Min. Kabel-<br>durchmesser (mm) |
|---|---------------------------|---------------------------------|---------------------------------|
| <b>B-342 Wärmeschrumpfendes Polyolefin</b>                          |                           |                                 |                                 |
| 094   | 4,62                      | 2,03                            | 0,58                            |
| 125   | 5,97                      | 2,79                            | 1,17                            |
| 187   | 8,51                      | 3,81                            | 1,57                            |
| 250   | 11,15                     | 5,46                            | 2,39                            |
| 375   | 16,38                     | 8,13                            | 3,18                            |
| 500   | 21,62                     | 11,43                           | 4,75                            |
| 750   | 31,75                     | 17,78                           | 6,35                            |
| 1000  | 42,16                     | 24,13                           | 9,53                            |
| 1500  | 61,80                     | 36,83                           | 12,70                           |
| <b>B-345 Hitzebeständiger Schrumpfschlauch aus Polyvinylfluorid</b> |                           |                                 |                                 |
| 094   | 4,62                      | 2,03                            | 0,80                            |
| 125   | 5,97                      | 2,79                            | 1,57                            |
| 187   | 8,51                      | 3,81                            | 2,39                            |
| 250   | 11,15                     | 5,46                            | 3,18                            |
| 375   | 16,38                     | 8,13                            | 4,75                            |
| 500   | 21,62                     | 11,43                           | 6,35                            |
| 750   | 31,75                     | 17,78                           | 9,53                            |
| 1000  | 42,16                     | 24,13                           | 11,40                           |
| 1500  | 61,80                     | 36,83                           | 19,05                           |
| <b>B-7641 Wärmeschrumpfendes Polyolefin</b>                         |                           |                                 |                                 |
| 094   | 4,62                      | 2,03                            | 1,19                            |
| 125   | 5,97                      | 2,79                            | 1,57                            |
| 187   | 8,51                      | 3,81                            | 2,39                            |
| 250   | 11,15                     | 5,46                            | 3,18                            |
| 375   | 16,38                     | 8,13                            | 4,78                            |
| 500   | 21,62                     | 11,43                           | 6,35                            |
| 750   | 31,75                     | 17,78                           | 9,53                            |
| 1000  | 42,16                     | 24,13                           | 12,70                           |
| 1500  | 61,80                     | 36,83                           | 19,05                           |
| 2000  | 80,39                     | 49,53                           | 25,40                           |
| <b>B-7642 Wärmeschrumpfendes Polyolefin</b>                         |                           |                                 |                                 |
| 094   | 4,62                      | 2,03                            | 1,19                            |
| 125   | 5,97                      | 2,79                            | 1,57                            |
| 187   | 8,51                      | 3,81                            | 2,39                            |
| 250   | 11,15                     | 5,46                            | 3,18                            |
| 375   | 16,38                     | 8,13                            | 4,78                            |
| 500   | 21,62                     | 11,43                           | 6,35                            |
| 750   | 31,75                     | 17,78                           | 9,53                            |
| 1000  | 42,16                     | 24,13                           | 12,70                           |
| 1500  | 61,80                     | 36,83                           | 19,05                           |
| 2000  | 80,39                     | 49,53                           | 25,40                           |

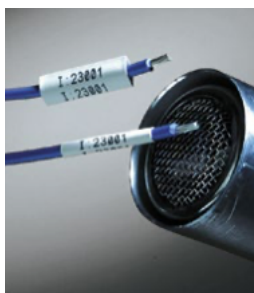

## B-342 PermaSleeve PS Polyolefin-Schrumpfschläuche zur Kabelkennzeichnung

Für den Einsatz in Militär und Industrie geeignet Schrumpfverhältnis 3:1

- Schrumpfschläuche zur Kabelkennzeichnung, die wie angegossen um Kabel sitzen; Schrumpfverhältnis von 3:1
- Für die Kennzeichnung oder zum Schutz von Kabeln
- Verblasst nicht und ist flammhemmend

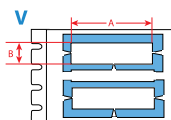

| Diagramm                                    | Bestellbezeichnung | Farbe   | Etikettenbreite A (mm) | Etikettenhöhe B (mm) | Vertikaler Vorschub D (mm) | Etiketten pro Rolle | Empfohlenes Farbband |
|---|--------------------|---------|------------------------|----------------------|----------------------------|---------------------|----------------------|
| <b>B-342: Wärmeschrumpfendes Polyolefin</b> |                    |         |                        |                      |                            |                     |                      |
| V   | B33-1000-2-342     | Weiß    | 50,80                  | 42,16                | 50,80                      | 250                 | B30-R4300            |
| V   | B33-1000-2-342YL   | Gelb    | 50,80                  | 42,16                | 50,80                      | 250                 | B30-R4300            |
| V   | B33-125-2-342      | Weiß    | 50,80                  | 5,97                 | 12,70                      | 1000                | B30-R4300            |
| V   | B33-125-2-342-2    | Weiß    | 25,40                  | 5,97                 | 12,70                      | 2000                | B30-R4300            |
| V   | B33-125-2-342YL    | Gelb    | 50,80                  | 5,97                 | 12,70                      | 1000                | B30-R4300            |
| V   | B33-125-2-342YL-2  | Gelb    | 25,40                  | 5,97                 | 12,70                      | 2000                | B30-R4300            |
| V   | B33-1500-2-342     | Weiß    | 50,80                  | 61,80                | 76,20                      | 150                 | B30-R4300            |
| V   | B33-1500-2-342BK   | Schwarz | 50,80                  | 61,80                | 76,20                      | 150                 | B30-R4500-SV         |
| V   | B33-1500-2-342YL   | Gelb    | 50,80                  | 61,80                | 76,20                      | 150                 | B30-R4300            |
| V   | B33-1500-2-342YL-2 | Gelb    | 25,40                  | 61,80                | 76,20                      | 300                 | B30-R4300            |
| V   | B33-187-2-342      | Weiß    | 50,80                  | 8,51                 | 15,88                      | 750                 | B30-R4300            |
| V   | B33-187-2-342-2    | Weiß    | 25,40                  | 8,51                 | 15,88                      | 1500                | B30-R4300            |
| V   | B33-187-2-342YL    | Gelb    | 50,80                  | 8,51                 | 15,88                      | 750                 | B30-R4300            |
| V   | B33-250-2-342      | Weiß    | 50,80                  | 11,15                | 19,05                      | 500                 | B30-R4300            |
| V   | B33-250-2-342-2    | Weiß    | 25,40                  | 11,15                | 19,05                      | 1000                | B30-R4300            |
| V   | B33-250-2-342YL    | Gelb    | 50,80                  | 11,15                | 19,05                      | 500                 | B30-R4300            |
| V   | B33-375-2-342      | Weiß    | 50,80                  | 16,38                | 25,40                      | 500                 | B30-R4300            |
| V   | B33-375-2-342-2    | Weiß    | 25,40                  | 16,38                | 25,40                      | 1000                | B30-R4300            |
| V   | B33-375-2-342YL    | Gelb    | 50,80                  | 16,38                | 25,40                      | 500                 | B30-R4300            |
| V   | B33-500-2-342      | Weiß    | 50,80                  | 21,62                | 31,75                      | 350                 | B30-R4300            |
| V   | B33-500-2-342-2    | Weiß    | 25,40                  | 21,62                | 31,75                      | 700                 | B30-R4300            |
| V   | B33-500-2-342YL    | Gelb    | 50,80                  | 21,62                | 31,75                      | 350                 | B30-R4300            |
| V   | B33-500-2-342YL-2  | Gelb    | 25,40                  | 21,62                | 31,75                      | 700                 | B30-R4300            |
| V   | B33-750-2-342      | Weiß    | 50,80                  | 31,75                | 41,28                      | 250                 | B30-R4300            |
| V   | B33-750-2-342YL    | Gelb    | 50,80                  | 31,75                | 41,28                      | 250                 | B30-R4300            |
| V   | B33-94-2-342       | Weiß    | 50,80                  | 4,62                 | 12,70                      | 1000                | B30-R4300            |
| V   | B33-94-2-342-2     | Weiß    | 25,40                  | 4,62                 | 12,70                      | 2000                | B30-R4300            |
| V   | B33-94-2-342YL     | Gelb    | 50,80                  | 4,62                 | 12,70                      | 1000                | B30-R4300            |
| V   | B33-94-2-342YL-2   | Gelb    | 25,40                  | 4,62                 | 12,70                      | 2000                | B30-R4300            |
| V   | B33D-1000-2-342BK  | Schwarz | 50,80                  | 42,16                | 50,80                      | 250                 | B30-R4500-SV         |
| V   | B33D-1000-2-342YL  | Gelb    | 50,80                  | 42,16                | 50,80                      | 250                 | B30-R4300            |
| V   | B33D-125-2-342     | Weiß    | 50,80                  | 5,97                 | 12,70                      | 1000                | B30-R4300            |
| V   | B33D-125-2-342BK   | Schwarz | 50,80                  | 5,97                 | 12,70                      | 1000                | B30-R4500-SV         |
| V   | B33D-125-2-342YL   | Gelb    | 50,80                  | 5,97                 | 12,70                      | 1000                | B30-R4300            |
| V   | B33D-1500-2-342    | Weiß    | 50,80                  | 61,80                | 76,20                      | 150                 | B30-R4300            |
| V   | B33D-1500-2-342BK  | Schwarz | 50,80                  | 61,80                | 76,20                      | 150                 | B30-R4500-SV         |
| V   | B33D-1500-2-342YL  | Gelb    | 50,80                  | 61,80                | 76,20                      | 150                 | B30-R4300            |
| V   | B33D-187-2-342     | Weiß    | 50,80                  | 8,51                 | 15,88                      | 750                 | B30-R4300            |
| V   | B33D-187-2-342BK   | Schwarz | 50,80                  | 8,51                 | 15,88                      | 750                 | B30-R4500-SV         |
| V   | B33D-187-2-342YL   | Gelb    | 50,80                  | 8,51                 | 15,88                      | 750                 | B30-R4300            |
| V   | B33D-250-2-342     | Weiß    | 50,80                  | 11,15                | 19,05                      | 500                 | B30-R4300            |
| V   | B33D-250-2-342YL   | Gelb    | 50,80                  | 11,15                | 19,05                      | 500                 | B30-R4300            |
| V   | B33D-375-2-342     | Weiß    | 50,80                  | 16,38                | 25,40                      | 500                 | B30-R4300            |
| V   | B33D-375-2-342YL   | Gelb    | 50,80                  | 16,38                | 25,40                      | 500                 | B30-R4300            |
| V   | B33D-500-2-342     | Weiß    | 50,80                  | 21,62                | 31,75                      | 350                 | B30-R4300            |
| V   | B33D-500-2-342YL   | Gelb    | 50,80                  | 21,62                | 31,75                      | 350                 | B30-R4300            |
| V   | B33D-750-2-342     | Weiß    | 50,80                  | 31,75                | 41,28                      | 250                 | B30-R4300            |
| V   | B33D-750-2-342BK   | Schwarz | 50,80                  | 31,75                | 41,28                      | 250                 | B30-R4500-SV         |
| V   | B33D-750-2-342YL   | Gelb    | 50,80                  | 31,75                | 41,28                      | 250                 | B30-R4300            |
| V   | B33D-94-2-342      | Weiß    | 50,80                  | 4,62                 | 12,70                      | 1000                | B30-R4300            |
| V   | B33D-94-2-342BK    | Schwarz | 50,80                  | 4,62                 | 12,70                      | 1000                | B30-R4500-SV         |
| V   | B33D-94-2-342YL    | Gelb    | 50,80                  | 4,62                 | 12,70                      | 1000                | B30-R4300            |

## B-7641 PermaSleeve halogenfreie Schrumpfschläuche zur Kabelkennzeichnung, geringe Rauchentwicklung

Schrumpfschläuche zur dauerhaften Kabelkennzeichnung

- 2:1 doppelseitig bedruckbarer Polyolefin-Schrumpfschlauch zum Kennzeichnen und Isolieren von Kabeln
- Halogenfrei, stark flammhemmend, minimale Rauchentwicklung

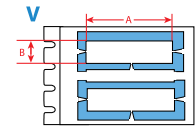

| Diagramm                              | Bestellbezeichnung | Farbe | Etikettenbreite A (mm) | Etikettenhöhe B (mm) | Vertikaler Vorschub D (mm) | Etiketten pro Rolle | Empfohlenes Farbband |
|---------------------------------------|--------------------|-------|------------------------|----------------------|----------------------------|---------------------|----------------------|
| B-7641: Wärmeschrumpfendes Polyolefin |                    |       |                        |                      |                            |                     |                      |
| V                                     | B33D-1000-2-7641Y  | Gelb  | 50,80                  | 42,16                | 50,80                      | 150                 | B30-R6600            |
| V                                     | B33D-125-2-7641    | Weiß  | 50,80                  | 5,97                 | 12,70                      | 500                 | B30-R6600            |
| V                                     | B33D-125-2-7641Y   | Gelb  | 50,80                  | 5,97                 | 12,70                      | 500                 | B30-R6600            |
| V                                     | B33D-1500-2-7641   | Weiß  | 50,80                  | 61,80                | 76,20                      | 50                  | B30-R6600            |
| V                                     | B33D-1500-2-7641Y  | Gelb  | 50,80                  | 61,80                | 76,20                      | 50                  | B30-R6600            |
| V                                     | B33D-187-2-7641    | Weiß  | 50,80                  | 8,51                 | 15,88                      | 450                 | B30-R6600            |
| V                                     | B33D-187-2-7641Y   | Gelb  | 50,80                  | 8,51                 | 15,88                      | 450                 | B30-R6600            |
| V                                     | B33D-250-2-7641    | Weiß  | 50,80                  | 11,15                | 19,05                      | 400                 | B30-R6600            |
| V                                     | B33D-250-2-7641Y   | Gelb  | 50,80                  | 11,15                | 19,05                      | 400                 | B30-R6600            |
| V                                     | B33D-375-2-7641    | Weiß  | 50,80                  | 16,38                | 25,40                      | 250                 | B30-R6600            |
| V                                     | B33D-375-2-7641Y   | Gelb  | 50,80                  | 16,38                | 25,40                      | 250                 | B30-R6600            |
| V                                     | B33D-500-2-7641    | Weiß  | 50,80                  | 21,62                | 31,75                      | 225                 | B30-R6600            |
| V                                     | B33D-500-2-7641Y   | Gelb  | 50,80                  | 21,62                | 31,75                      | 225                 | B30-R6600            |
| V                                     | B33D-750-2-7641Y   | Gelb  | 50,80                  | 31,75                | 41,28                      | 150                 | B30-R6600            |
| V                                     | B33D-94-2-7641     | Weiß  | 50,80                  | 4,62                 | 12,70                      | 500                 | B30-R6600            |



### Doppelseitiges Drucken von Schrumpfschläuchen in zwei Durchgängen ganz ohne Materialverschwendung mit dem i5300 Drucker und Brady Workstation

- Verwenden Sie das Brady Workstation-Modul für doppelseitige Schrumpfschläuche
- Für jede Seite können verschiedene Einstellungen für Text, Größe und sogar die Drehung festgelegt werden!
- Sehen Sie sich unter [Bradyeurope.com](http://Bradyeurope.com) eine Vorführung an



QuickSleeve-Handapplicator für Schrumpfschläuche (149474)



## B-7642 PermaSleeve HX Polyolefin-Schrumpfschläuche zur Kabelkennzeichnung

Für den Einsatz in Militär und Industrie geeignet. Schrumpfverhältnis 2:1

- Schrumpfschlauch zur Kabelkennzeichnung, der wie angegossen um Kabel sitzt; Schrumpfverhältnis von 2:1
- Flammhemmend und für hohe Temperaturen geeignet (jedoch nicht für die gleichen hohen Temperaturen wie die B-345 „HT“ Schrumpfschläuche)

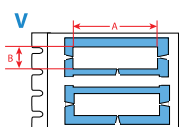

| Diagramm                              | Bestellbezeichnung | Farbe | Etikettenbreite A (mm) | Etikettenhöhe B (mm) | Vertikaler Vorschub D (mm) | Etiketten pro Rolle | Empfohlenes Farbband |
|---------------------------------------|--------------------|-------|------------------------|----------------------|----------------------------|---------------------|----------------------|
| B-7642: Wärmeschrumpfendes Polyolefin |                    |       |                        |                      |                            |                     |                      |
| V                                     | B33-94-2-7642      | Weiß  | 50,80                  | 4,62                 | 12,70                      | 500                 | B30-R4300            |
| V                                     | B33-125-2-7642     | Weiß  | 50,80                  | 5,97                 | 12,70                      | 500                 | B30-R4300            |
| V                                     | B33-187-2-7642     | Weiß  | 50,80                  | 8,51                 | 15,88                      | 450                 | B30-R4300            |
| V                                     | B33-250-2-7642     | Weiß  | 50,80                  | 11,15                | 19,05                      | 400                 | B30-R4300            |
| V                                     | B33-1000-2-7642    | Weiß  | 50,80                  | 42,16                | 50,80                      | 150                 | B30-R4300            |
| V                                     | B33-1500-2-7642    | Weiß  | 50,80                  | 61,80                | 76,20                      | 50                  | B30-R4300            |
| V                                     | B33D-94-2-7642     | Weiß  | 50,80                  | 4,62                 | 12,70                      | 500                 | B30-R4300            |
| V                                     | B33D-125-2-7642    | Weiß  | 50,80                  | 5,97                 | 12,70                      | 500                 | B30-R4300            |
| V                                     | B33D-250-2-7642    | Weiß  | 50,80                  | 11,15                | 19,05                      | 400                 | B30-R4300            |
| V                                     | B33D-375-2-7642    | Weiß  | 50,80                  | 16,38                | 25,40                      | 250                 | B30-R4300            |
| V                                     | B33D-500-2-7642    | Weiß  | 50,80                  | 21,62                | 31,75                      | 225                 | B30-R4300            |
| V                                     | B33D-750-2-7642    | Weiß  | 50,80                  | 31,75                | 41,28                      | 150                 | B30-R4300            |
| V                                     | B33D-1000-2-7642   | Weiß  | 50,80                  | 42,16                | 50,80                      | 150                 | B30-R4300            |
| V                                     | B33D-1500-2-7642   | Weiß  | 50,80                  | 61,80                | 76,20                      | 50                  | B30-R4300            |



## B-345 PermaSleeve HT PVDF-Schrumpfschläuche zur Kabelkennzeichnung, für hohe Temperaturen geeignet

Hohe Temperatur, geringe Ausgasung Schrumpfverhältnis 2:1

- Schrumpfschläuche mit einem Schrumpfverhältnis von 2:1 wurden speziell für Anwendungen mit hohen Temperaturen und Grobvakuum-Ausgasungen entwickelt
- Aus PVDF-Schrumpfschläuchen bei hoher Temperatur gefertigt
- Verblasst nicht und ist flammhemmend

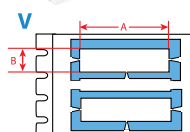

| Diagramm  | Bestellbezeichnung | Farbe | Etikettenbreite A (mm) | Etikettenhöhe B (mm) | Vertikaler Vorschub D (mm) | Etiketten pro Rolle | Empfohlenes Farbband |
|---|--------------------|-------|------------------------|----------------------|----------------------------|---------------------|----------------------|
| B-345: Hitzebeständiger Schrumpfschlauch aus Polyvinylidfluorid |                    |       |                        |                      |                            |                     |                      |
| V   | B33D-125-2-345     | Weiß  | 50,80                  | 5,97                 | 12,70                      | 1000                | B30-R6000HF          |
| V   | B33D-187-2-345     | Weiß  | 50,80                  | 8,51                 | 15,88                      | 750                 | B30-R6000HF          |
| V   | B33D-250-2-345     | Weiß  | 50,80                  | 11,15                | 19,05                      | 500                 | B30-R6000HF          |
| V   | B33D-375-2-345     | Weiß  | 50,80                  | 16,38                | 25,40                      | 500                 | B30-R6000HF          |
| V   | B33D-500-2-345     | Weiß  | 50,80                  | 21,62                | 31,75                      | 350                 | B30-R6000HF          |
| V   | B33D-750-2-345     | Weiß  | 50,80                  | 31,75                | 41,28                      | 250                 | B30-R6000HF          |
| V   | B33D-94-2-345      | Weiß  | 50,80                  | 4,62                 | 12,70                      | 1000                | B30-R6000HF          |

\* Diese Größe hat nur ein Schrumpfverhältnis von 3:1



## B-7697 feste DuraSleeve Einsteckschilder für die Kabelkennzeichnung

DuraSleeve Träger für Anhänger bestehen aus transparentem PVC. Die besondere Form des Trägers ermöglicht die Anpassung an Kabel mit verschiedensten Durchmessern. Die Träger sind in unterschiedlichen Größen erhältlich, die für Kabel mit einem Außendurchmesser von 1,30 mm bis 15 mm geeignet sind.

- Temperaturbereich: -40 °C bis 60 °C
- Material: PVC

Ihr Brady-Ansprechpartner hilft Ihnen gerne bei der Auswahl des Trägers, der für Ihre Anwendung am besten geeignet ist.

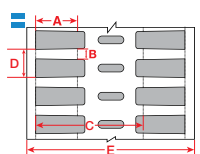

| Diagramm          | Bestellbezeichnung | Farbe | Etikettenbreite A (mm) | Etikettenhöhe B (mm) | Vertikaler Vorschub D (mm) | Etiketten pro Rolle | Empfohlenes Farbband |
|-------------------|--------------------|-------|------------------------|----------------------|----------------------------|---------------------|----------------------|
| B-7697: Polyester |                    |       |                        |                      |                            |                     |                      |
| ≡                 | B33-10x4.4-7697-WT | Weiß  | 10,00                  | 4,40                 | 11,46                      | 2500                | B30-R4300, B30-R6200 |
| ≡                 | B33-12x4.4-7697-WT | Weiß  | 12,00                  | 4,40                 | 11,46                      | 2500                | B30-R4300, B30-R6200 |
| ≡                 | B33-16x4.4-7697-WT | Weiß  | 16,00                  | 4,40                 | 11,46                      | 2500                | B30-R4300, B30-R6200 |
| ≡                 | B33-23x4.4-7697-WT | Weiß  | 23,00                  | 4,40                 | 11,46                      | 2500                | B30-R4300, B30-R6200 |
| ≡                 | B33-30x4.4-7697-WT | Weiß  | 30,63                  | 4,40                 | 11,46                      | 2500                | B30-R4300, B30-R6200 |



## Polyester-Etiketten

Für die allgemeine Kennzeichnung in der Industrie

- Häufige Einsatzgebiete sind die Kennzeichnung von Leiterplattenkomponenten, Behältern und Regalen, Barcodes und die Rückverfolgbarkeit von Wirtschaftsgütern
- 3 verschiedene Klebkraftstufen

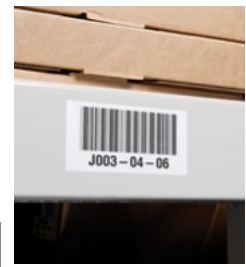

| Diagramm   | Bestellbezeichnung | Farbe       | Etikettenbreite A (mm) | Etikettenhöhe B (mm) | Etikettenlänge B (m) | Vertikaler Vorschub D (mm) | Etiketten pro Rolle | Empfohlenes Farbband |
|--|--------------------|-------------|------------------------|----------------------|----------------------|----------------------------|---------------------|----------------------|
| <b>B-422: Polyester</b>                                    |                    |             |                        |                      |                      |                            |                     |                      |
| ●  | B33-149-422        | Weiß        | 12,70                  | 12,70                | -                    | 15,24                      | 5000                | B30-R6000HF          |
| ●  | B33-5-422          | Weiß        | 25,40                  | 12,70                | -                    | 15,24                      | 5000                | B30-R6000HF          |
| ▲  | B33-102-422        | Weiß        | 38,10                  | 9,40                 | -                    | 12,70                      | 2500                | B30-R6000HF          |
| ●  | B33-147-422        | Weiß        | 38,10                  | 9,53                 | -                    | 12,70                      | 2500                | B30-R6000HF          |
| ▲  | B33-136-422        | Weiß        | 38,10                  | 19,05                | -                    | 22,23                      | 1500                | B30-R6000HF          |
| ▲  | B33-17-422         | Weiß        | 50,80                  | 25,40                | -                    | 28,58                      | 1500                | B30-R6000HF          |
| ▲  | B33-18-422         | Weiß        | 76,20                  | 25,40                | -                    | 28,58                      | 1500                | B30-R6000HF          |
| ▲  | B33-19-422         | Weiß        | 76,20                  | 50,80                | -                    | 53,98                      | 500                 | B30-R6000HF          |
| ▲  | B33-76-422         | Weiß        | 101,60                 | 76,20                | -                    | 79,38                      | 500                 | B30-R6000HF          |
| ○  | B33C-312-422       | Weiß        | 7,92                   | -                    | 25,91                | -                          | 1                   | B30-R6000HF          |
| ○  | B33C-375-422       | Weiß        | 9,53                   | -                    | 25,91                | -                          | 1                   | B30-R6000HF          |
| <b>B-423: Polyester</b>                                    |                    |             |                        |                      |                      |                            |                     |                      |
| ●  | B33-11-423         | Weiß        | 6,35                   | 6,35                 | -                    | 9,53                       | 15000               | B30-R6000HF          |
| ●  | B33-38-423         | Weiß        | 9,53                   | 9,53                 | -                    | 12,07                      | 5000                | B30-R6000HF          |
| ●  | B33-340-423        | Weiß        | 9,53                   | 9,53                 | -                    | 12,07                      | 10000               | B30-R6000HF          |
| ●  | B33-149-423        | Weiß        | 12,70                  | 12,70                | -                    | 15,24                      | 5000                | B30-R6000HF          |
| ■  | B33-343-423        | Weiß        | 12,70                  | 5,08                 | -                    | 8,26                       | 10000               | B30-R6000HF          |
| ●  | B33-1-423          | Weiß        | 19,05                  | 6,35                 | -                    | 8,89                       | 5000                | B30-R6000HF          |
| ▲  | B33-46-423         | Weiß        | 19,05                  | 6,35                 | -                    | 8,89                       | 5000                | B30-R6000HF          |
| ▲  | B33-49-423         | Weiß        | 22,86                  | 6,35                 | -                    | 8,89                       | 5000                | B30-R6000HF          |
| ▲  | B33-103-423        | Weiß        | 25,40                  | 6,35                 | -                    | 8,89                       | 5000                | B30-R6000HF          |
| ●  | B33-3-423          | Weiß        | 25,40                  | 9,53                 | -                    | 12,07                      | 5000                | B30-R6000HF          |
| ●  | B33-5-423          | Weiß        | 25,40                  | 12,70                | -                    | 15,24                      | 5000                | B30-R6000HF          |
| ●  | B33-29-423         | Weiß        | 31,75                  | 9,53                 | -                    | 12,07                      | 5000                | B30-R6000HF          |
| ▲  | B33-43-423         | Weiß        | 31,75                  | 6,35                 | -                    | 8,89                       | 5000                | B30-R6000HF          |
| ▲  | B33-45-423         | Weiß        | 38,10                  | 6,35                 | -                    | 8,89                       | 5000                | B30-R6000HF          |
| ▲  | B33-72-423         | Weiß        | 44,45                  | 6,35                 | -                    | 8,89                       | 5000                | B30-R6000HF          |
| ▲  | B33-53-423         | Weiß        | 50,80                  | 12,70                | -                    | 15,24                      | 2500                | B30-R6000HF          |
| ▲  | B33-17-423         | Weiß        | 50,80                  | 25,40                | -                    | 28,58                      | 1500                | B30-R6000HF          |
| ▲  | B33-7-423          | Weiß        | 69,85                  | 31,75                | -                    | 34,93                      | 1000                | B30-R6000HF          |
| ▲  | B33-19-423         | Weiß        | 76,20                  | 50,80                | -                    | 53,98                      | 500                 | B30-R6000HF          |
| ▲  | B33-18-423         | Weiß        | 76,20                  | 25,40                | -                    | 28,58                      | 1500                | B30-R6000HF          |
| ▲  | B33-20-423         | Weiß        | 76,20                  | 127,00               | -                    | 130,18                     | 350                 | B30-R6000HF          |
| ▲  | B33-55-423         | Weiß        | 101,60                 | 50,80                | -                    | 53,98                      | 750                 | B30-R6000HF          |
| ▲  | B33-76-423         | Weiß        | 101,60                 | 76,20                | -                    | 79,38                      | 500                 | B30-R6000HF          |
| ▲  | B33-161-423        | Weiß        | 101,60                 | 101,60               | -                    | 104,78                     | 450                 | B30-R6000HF          |
| ▲  | B33-25-423         | Weiß        | 101,60                 | 152,40               | -                    | 155,58                     | 300                 | B30-R6000HF          |
| ∞  | B30C-2000-423      | Weiß        | 50,80                  | -                    | 30,48                | -                          | 1                   | B30-R6000HF          |
| ∞  | B30C-3000-423      | Weiß        | 76,20                  | -                    | 30,48                | -                          | 1                   | B30-R6000HF          |
| ○  | B30C-4000-423      | Weiß        | 101,60                 | -                    | 45,72                | -                          | 1                   | B30-R6000HF          |
| <b>B-423/B-966B: Polyester mit Polyester-Schutzlaminat</b> |                    |             |                        |                      |                      |                            |                     |                      |
| ▲  | B33-22-423         | Weiß        | 31,75                  | 19,05                | -                    | 28,58                      | 2000                | B30-R6000HF          |
| ▲  | B33-23-423         | Weiß        | 50,80                  | 25,40                | -                    | 34,93                      | 800                 | B30-R6000HF          |
| ▲  | B33-24-423         | Weiß        | 69,85                  | 44,45                | -                    | 53,98                      | 500                 | B30-R6000HF          |
| <b>B-430: Polyester</b>                                    |                    |             |                        |                      |                      |                            |                     |                      |
| ●  | B33-5-430          | Transparent | 25,40                  | 12,70                | -                    | 15,24                      | 5000                | B30-R6000HF          |
| ▲  | B33-17-430         | Transparent | 50,80                  | 25,40                | -                    | 28,58                      | 1500                | B30-R6000HF          |
| ▲  | B33-18-430         | Transparent | 76,20                  | 25,40                | -                    | 28,58                      | 1500                | B30-R6000HF          |
| ∞  | B33C-3000-430      | Transparent | 76,20                  | -                    | 30,48                | -                          | 1                   | B30-R6000HF          |
| <b>B-432: Polyester</b>                                    |                    |             |                        |                      |                      |                            |                     |                      |
| ●  | B33-149-432        | Transparent | 12,70                  | 12,70                | -                    | 15,24                      | 5000                | B30-R6000HF          |
| ▲  | B33-17-432         | Transparent | 50,80                  | 25,40                | -                    | 28,58                      | 1500                | B30-R6000HF          |
| ▲  | B33-18-432         | Transparent | 76,20                  | 25,40                | -                    | 28,58                      | 1500                | B30-R6000HF          |
| ▲  | B33-19-432         | Transparent | 76,20                  | 50,80                | -                    | 53,98                      | 500                 | B30-R6000HF          |
| ○  | B30C-4000-432      | Transparent | 101,60                 | -                    | 36,58                | -                          | 1                   | B30-R6000HF          |

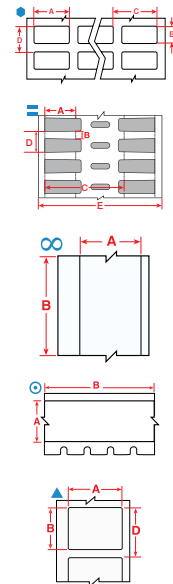

>>

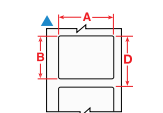
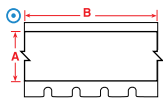
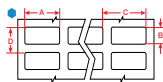

## Polyester-Etiketten (Fortsetzung)

Für die allgemeine Kennzeichnung in der Industrie

| Diagramm                 | Bestellbezeichnung | Farbe   | Etikettenbreite A (mm) | Etikettenhöhe B (mm) | Etikettenlänge B (m) | Vertikaler Vorschub D (mm) | Etiketten pro Rolle | Empfohlenes Farbband |
|--------------------------|--------------------|---------|------------------------|----------------------|----------------------|----------------------------|---------------------|----------------------|
| <b>B-483A: Polyester</b> |                    |         |                        |                      |                      |                            |                     |                      |
| ●                        | B33-149-483        | Weiß    | 12,70                  | 12,70                | -                    | 15,24                      | 5000                | B30-R6000HF          |
| ●                        | B33-5-483          | Weiß    | 25,40                  | 12,70                | -                    | 15,24                      | 5000                | B30-R6000HF          |
| ▲                        | B33-17-483         | Weiß    | 50,80                  | 25,40                | -                    | 28,58                      | 1500                | B30-R6000HF          |
| ▲                        | B33-7-483          | Weiß    | 69,85                  | 31,75                | -                    | 34,93                      | 1000                | B30-R6000HF          |
| ▲                        | B33-19-483         | Weiß    | 76,20                  | 50,80                | -                    | 53,98                      | 500                 | B30-R6000HF          |
| ▲                        | B33-18-483         | Weiß    | 76,20                  | 25,40                | -                    | 28,58                      | 1500                | B30-R6000HF          |
| ▲                        | B33-55-483         | Weiß    | 101,60                 | 50,80                | -                    | 53,98                      | 750                 | B30-R6000HF          |
| ▲                        | B33-76-483         | Weiß    | 101,60                 | 76,20                | -                    | 79,38                      | 500                 | B30-R6000HF          |
| ◎                        | B30C-4000-483      | Weiß    | 101,60                 | -                    | 39,62                | -                          | 1                   | B30-R6000HF          |
| <b>B-484A: Polyester</b> |                    |         |                        |                      |                      |                            |                     |                      |
| ▲                        | B33-125-484        | Weiß    | 22,86                  | 12,70                | -                    | 15,24                      | 1500                | B30-R6000HF          |
| ●                        | B33-5-484          | Weiß    | 25,40                  | 12,70                | -                    | 15,24                      | 5000                | B30-R6000HF          |
| ▲                        | B33-136-484        | Weiß    | 38,10                  | 19,05                | -                    | 22,23                      | 1500                | B30-R6000HF          |
| ▲                        | B33-17-484         | Weiß    | 50,80                  | 25,40                | -                    | 28,58                      | 1500                | B30-R6000HF          |
| ▲                        | B33-18-484         | Weiß    | 76,20                  | 25,40                | -                    | 28,58                      | 1500                | B30-R6000HF          |
| ▲                        | B33-19-484         | Weiß    | 76,20                  | 50,80                | -                    | 53,98                      | 500                 | B30-R6000HF          |
| ◎                        | B30C-4000-484      | Weiß    | 101,60                 | -                    | 45,72                | -                          | 1                   | B30-R6000HF          |
| <b>B-488: Polyester</b>  |                    |         |                        |                      |                      |                            |                     |                      |
| ◎                        | B30C-4000-488      | Weiß    | 101,60                 | -                    | 39,62                | -                          | 1                   | B30-R4300            |
| <b>B-489A: Polyester</b> |                    |         |                        |                      |                      |                            |                     |                      |
| ●                        | B33-5-489          | Weiß    | 25,40                  | 12,70                | -                    | 15,24                      | 5000                | B30-R4300            |
| ▲                        | B33-17-489         | Weiß    | 50,80                  | 25,40                | -                    | 28,58                      | 1500                | B30-R4300            |
| ▲                        | B33-19-489         | Weiß    | 76,20                  | 50,80                | -                    | 53,98                      | 500                 | B30-R4300            |
| ▲                        | B33-18-489         | Weiß    | 76,20                  | 25,40                | -                    | 28,58                      | 1500                | B30-R4300            |
| ◎                        | B30C-4000-489      | Weiß    | 101,60                 | -                    | 39,62                | -                          | 1                   | B30-R4300            |
| <b>B-618: Polyester</b>  |                    |         |                        |                      |                      |                            |                     |                      |
| ●                        | B33-12-618         | Weiß    | 12,70                  | 11,10                | -                    | 13,67                      | 10000               | B30-R6000HF          |
| ●                        | B33-5-618          | Weiß    | 25,40                  | 12,70                | -                    | 15,24                      | 7000                | B30-R6000HF          |
| ●                        | B33-37-618         | Weiß    | 38,10                  | 12,70                | -                    | 15,24                      | 5000                | B30-R6000HF          |
| ●                        | B33-6-618          | Weiß    | 38,10                  | 19,05                | -                    | 22,23                      | 3300                | B30-R6000HF          |
| ●                        | B33-53-618         | Weiß    | 50,80                  | 12,70                | -                    | 15,24                      | 2500                | B30-R6000HF          |
| ●                        | B33-17-618         | Weiß    | 50,80                  | 25,40                | -                    | 28,58                      | 1500                | B30-R6000HF          |
| ●                        | B33-7-618          | Weiß    | 69,85                  | 31,75                | -                    | 34,93                      | 1000                | B30-R6000HF          |
| ●                        | B33-18-618         | Weiß    | 76,20                  | 25,40                | -                    | 28,58                      | 1500                | B30-R6000HF          |
| ●                        | B33-19-618         | Weiß    | 76,20                  | 50,80                | -                    | 53,98                      | 700                 | B30-R6000HF          |
| ●                        | B33-55-618         | Weiß    | 101,60                 | 50,80                | -                    | 53,98                      | 750                 | B30-R6000HF          |
| ●                        | B33-76-618         | Weiß    | 101,60                 | 76,20                | -                    | 79,38                      | 500                 | B30-R6000HF          |
| <b>B-8423: Polyester</b> |                    |         |                        |                      |                      |                            |                     |                      |
| ●                        | B33-12-8423        | Weiß    | 12,70                  | 11,10                | -                    | 14,13                      | 2500                | B30-R6000HF          |
| ●                        | B33-101-8423       | Weiß    | 19,05                  | 6,35                 | -                    | 9,40                       | 2500                | B30-R6000HF          |
| ●                        | B33-G2-8423YL      | Gelb    | 20,00                  | 7,95                 | -                    | 15,00                      | 5000                | B30-R6000HF          |
| ●                        | B33-13-8423        | Weiß    | 31,75                  | 6,35                 | -                    | 9,35                       | 2500                | B30-R6000HF          |
| ●                        | B33-104-8423       | Weiß    | 38,10                  | 6,35                 | -                    | 9,33                       | 2500                | B30-R6000HF          |
| ●                        | B33-600-8423       | Weiß    | 38,10                  | 19,05                | -                    | 22,05                      | 2500                | B30-R6000HF          |
| <b>B-8591: Polyester</b> |                    |         |                        |                      |                      |                            |                     |                      |
| ●                        | B33-37-8591-YL     | Gelb    | 38,10                  | 12,70                | -                    | 15,24                      | 4000                | B30-R6600            |
| ●                        | B33-37-8591-BK     | Schwarz | 38,10                  | 12,70                | -                    | 15,24                      | 4000                | B30-R4400-WT         |
| ●                        | B33-37-8591-SL     | Silber  | 38,10                  | 12,70                | -                    | 15,24                      | 4000                | B30-R6600            |
| ●                        | B33-37-8591-WT     | Weiß    | 38,10                  | 12,70                | -                    | 15,24                      | 4000                | B30-R6600            |
| ▲                        | B33-53-8591-YL     | Gelb    | 50,80                  | 12,70                | -                    | 15,24                      | 2500                | B30-R6600            |
| ▲                        | B33-53-8591-BK     | Schwarz | 50,80                  | 12,70                | -                    | 15,24                      | 2500                | B30-R4400-WT         |
| ▲                        | B33-53-8591-SL     | Silber  | 50,80                  | 12,70                | -                    | 15,24                      | 2500                | B30-R6600            |
| ▲                        | B33-53-8591-WT     | Weiß    | 50,80                  | 12,70                | -                    | 15,24                      | 2500                | B30-R6600            |
| ▲                        | B33-7-8591-YL      | Gelb    | 69,85                  | 31,75                | -                    | 34,93                      | 1000                | B30-R6600            |
| ▲                        | B33-7-8591-BK      | Schwarz | 69,85                  | 31,75                | -                    | 34,93                      | 1000                | B30-R4400-WT         |
| ▲                        | B33-7-8591-SL      | Silber  | 69,85                  | 31,75                | -                    | 34,93                      | 1000                | B30-R6600            |

## Polyester-Etiketten (Fortsetzung)

Für die allgemeine Kennzeichnung in der Industrie

| Diagramm | Bestellbezeichnung | Farbe   | Etikettenbreite A (mm) | Etikettenhöhe B (mm) | Etikettenlänge B (m) | Vertikaler Vorschub D (mm) | Etiketten pro Rolle | Empfohlenes Farbband |
|----------|--------------------|---------|------------------------|----------------------|----------------------|----------------------------|---------------------|----------------------|
| ▲        | B33-7-8591-WT      | Weiß    | 69,85                  | 31,75                | -                    | 34,93                      | 1000                | B30-R6600            |
| ●        | B33-76-8591-YL     | Gelb    | 101,60                 | 76,20                | -                    | 79,38                      | 400                 | B30-R6600            |
| ●        | B33-76-8591-BK     | Schwarz | 101,60                 | 76,20                | -                    | 79,38                      | 400                 | B30-R4400-WT         |
| ●        | B33-76-8591-SL     | Silber  | 101,60                 | 76,20                | -                    | 79,38                      | 400                 | B30-R6600            |
| ●        | B33-76-8591-WT     | Weiß    | 101,60                 | 76,20                | -                    | 79,38                      | 400                 | B30-R6600            |
| ∞        | B33C-2000-8591-YL  | Gelb    | 50,80                  | -                    | 30,48                | -                          | 1                   | B30-R6600            |
| ∞        | B33C-2000-8591-BK  | Schwarz | 50,80                  | -                    | 30,48                | -                          | 1                   | B30-R4400-WT         |
| ∞        | B33C-2000-8591-SL  | Silber  | 50,80                  | -                    | 30,48                | -                          | 1                   | B30-R6600            |
| ∞        | B33C-2000-8591-WT  | Weiß    | 50,80                  | -                    | 30,48                | -                          | 1                   | B30-R6600            |
| ∞        | B33C-3000-8591-YL  | Gelb    | 76,20                  | -                    | 30,48                | -                          | 1                   | B30-R6600            |
| ∞        | B33C-3000-8591-BK  | Schwarz | 76,20                  | -                    | 30,48                | -                          | 1                   | B30-R4400-WT         |
| ∞        | B33C-3000-8591-SL  | Silber  | 76,20                  | -                    | 30,48                | -                          | 1                   | B30-R6600            |
| ∞        | B33C-3000-8591-WT  | Weiß    | 76,20                  | -                    | 30,48                | -                          | 1                   | B30-R6600            |
| ∞        | B33C-4000-8591-YL  | Gelb    | 101,60                 | -                    | 30,48                | -                          | 1                   | B30-R6600            |
| ∞        | B33C-4000-8591-BK  | Schwarz | 101,60                 | -                    | 30,48                | -                          | 1                   | B30-R4400-WT         |
| ∞        | B33C-4000-8591-SL  | Silber  | 101,60                 | -                    | 30,48                | -                          | 1                   | B30-R6600            |
| ∞        | B33C-4000-8591-WT  | Weiß    | 101,60                 | -                    | 30,48                | -                          | 1                   | B30-R6600            |

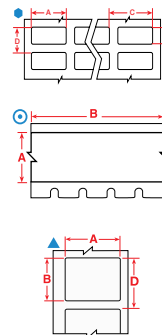

## Metallisierte Polyester-Etiketten

Für die Produktkennzeichnung, die Rückverfolgbarkeit von Wirtschaftsgütern und die allgemeine Kennzeichnung in der Industrie

- Silbermetallisch-Etiketten, beständig gegen Lösungsmittel und unterschiedliche Temperaturen
- Ideal für Typenschilder (Inventar oder Produktkennzeichnung) im Metallic-Look

| Diagramm  | Bestellbezeichnung | Farbe    | Etikettenbreite A (mm) | Etikettenhöhe B (mm) | Etikettenlänge B (m) | Vertikaler Vorschub D (mm) | Etiketten pro Rolle | Empfohlenes Farbband |
|---|--------------------|----------|------------------------|----------------------|----------------------|----------------------------|---------------------|----------------------|
| <b>B-413: Nichtmetallischer Polyester in Metallic-Optik</b>               |                    |          |                        |                      |                      |                            |                     |                      |
| ●   | B33-5-413          | Silber   | 25,40                  | 12,70                | -                    | 15,24                      | 7000                | B30-R6000HF          |
| ●   | B33-37-413         | Silber   | 38,10                  | 12,70                | -                    | 15,24                      | 5000                | B30-R6000HF          |
| ●   | B33-6-413          | Silber   | 38,10                  | 19,05                | -                    | 22,23                      | 3300                | B30-R6000HF          |
| ▲   | B33-17-413         | Silber   | 50,80                  | 25,40                | -                    | 28,58                      | 1500                | B30-R6000HF          |
| ▲   | B33-53-413         | Silber   | 50,80                  | 12,70                | -                    | 15,24                      | 2500                | B30-R6000HF          |
| ▲   | B33-7-413          | Silber   | 69,85                  | 31,75                | -                    | 34,93                      | 1000                | B30-R6000HF          |
| ▲   | B33-18-413         | Silber   | 76,20                  | 25,40                | -                    | 28,58                      | 1500                | B30-R6000HF          |
| ▲   | B33-19-413         | Silber   | 76,20                  | 50,80                | -                    | 53,98                      | 700                 | B30-R6000HF          |
| ▲   | B33-55-413         | Silber   | 101,60                 | 50,80                | -                    | 53,98                      | 750                 | B30-R6000HF          |
| ∞   | B33C-2000-413      | Silber   | 50,80                  | -                    | 30,48                | -                          | 1                   | B30-R6000HF          |
| ∞   | B33C-3000-413      | Silber   | 76,20                  | -                    | 30,48                | -                          | 1                   | B30-R6000HF          |
| ∞   | B33C-4000-413      | Silber   | 101,60                 | -                    | 30,48                | -                          | 1                   | B30-R6000HF          |
| <b>B-428: Metallisierter Polyester</b>                                    |                    |          |                        |                      |                      |                            |                     |                      |
| ●   | B33-616-428        | Hellgrau | 22,86                  | 19,05                | -                    | 22,05                      | 3000                | B30-R4300            |
| ●   | B33-5-428          | Hellgrau | 25,40                  | 12,70                | -                    | 15,24                      | 5000                | B30-R4300            |
| ●   | B33-37-428         | Hellgrau | 38,10                  | 12,70                | -                    | 15,24                      | 4000                | B30-R4300            |
| ●   | B33-6-428          | Hellgrau | 38,10                  | 19,05                | -                    | 22,23                      | 3000                | B30-R4300            |
| ▲   | B33-53-428         | Hellgrau | 50,80                  | 12,70                | -                    | 15,24                      | 2500                | B30-R4300            |
| ▲   | B33-17-428         | Hellgrau | 50,80                  | 25,40                | -                    | 28,58                      | 1500                | B30-R4300            |
| ▲   | B33-7-428          | Hellgrau | 69,85                  | 31,75                | -                    | 34,93                      | 1000                | B30-R4300            |
| ▲   | B33-19-428         | Hellgrau | 76,20                  | 50,80                | -                    | 53,98                      | 500                 | B30-R4300            |
| ▲   | B33-18-428         | Hellgrau | 76,20                  | 25,40                | -                    | 28,58                      | 1500                | B30-R4300            |
| ▲   | B33-55-428         | Hellgrau | 101,60                 | 50,80                | -                    | 53,98                      | 500                 | B30-R4300            |
| ▲   | B33-161-428        | Hellgrau | 101,60                 | 101,60               | -                    | 104,78                     | 300                 | B30-R4300            |
| ∞   | B30C-2000-428      | Hellgrau | 50,80                  | -                    | 30,48                | -                          | 1                   | B30-R4300            |
| ∞   | B30C-4000-428      | Hellgrau | 101,60                 | -                    | 39,62                | -                          | 1                   | B30-R4300            |
| <b>B-428/B-966B: Metallisierter Polyester mit Polyester-Schutzlaminat</b> |                    |          |                        |                      |                      |                            |                     |                      |
| ●   | B33-22-428         | Hellgrau | 31,75                  | 19,05                | -                    | 28,58                      | 1700                | B30-R4300            |
| ▲   | B33-23-428         | Hellgrau | 50,80                  | 25,40                | -                    | 34,93                      | 700                 | B30-R4300            |
| ▲   | B33-24-428         | Hellgrau | 69,85                  | 44,45                | -                    | 53,98                      | 450                 | B30-R4300            |
| <b>B-434A: Metallisierter Polyester</b>                                   |                    |          |                        |                      |                      |                            |                     |                      |
| ●   | B33-5-434          | Silber   | 25,40                  | 12,70                | -                    | 15,24                      | 5000                | B30-R6000HF          |
| ▲   | B33-136-434        | Silber   | 38,10                  | 19,05                | -                    | 22,23                      | 1500                | B30-R6000HF          |
| ●   | B33-37-434         | Silber   | 38,10                  | 12,70                | -                    | 15,24                      | 5000                | B30-R6000HF          |

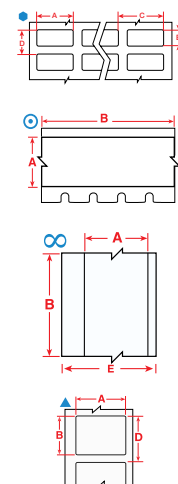

>>

## Metallisierte Polyester-Etiketten (Fortsetzung)

Für die Produktkennzeichnung, die Rückverfolgbarkeit von Wirtschaftsgütern und die allgemeine Kennzeichnung in der Industrie

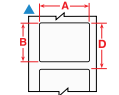
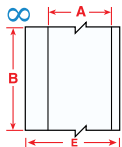
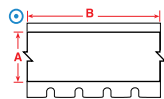
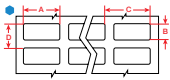

| Diagramm   | Bestellbezeichnung | Farbe    | Etikettenbreite A (mm) | Etikettenhöhe B (mm) | Etikettenlänge B (m) | Vertikaler Vorschub D (mm) | Etiketten pro Rolle | Empfohlenes Farbband |
|--|--------------------|----------|------------------------|----------------------|----------------------|----------------------------|---------------------|----------------------|
| ●  | B33-6-434          | Silber   | 38,10                  | 19,05                | -                    | 22,23                      | 3300                | B30-R6000HF          |
| ▲  | B33-17-434         | Silber   | 50,80                  | 25,40                | -                    | 28,58                      | 1500                | B30-R6000HF          |
| ▲  | B33-53-434         | Silber   | 50,80                  | 12,70                | -                    | 15,24                      | 2500                | B30-R6000HF          |
| ▲  | B33-7-434          | Silber   | 69,85                  | 31,75                | -                    | 34,93                      | 1000                | B30-R6000HF          |
| ▲  | B33-18-434         | Silber   | 76,20                  | 25,40                | -                    | 28,58                      | 1500                | B30-R6000HF          |
| ▲  | B33-19-434         | Silber   | 76,20                  | 50,80                | -                    | 53,98                      | 500                 | B30-R6000HF          |
| ▲  | B33-55-434         | Silber   | 101,60                 | 50,80                | -                    | 53,98                      | 750                 | B30-R6000HF          |
| ▲  | B33-161-434        | Silber   | 101,60                 | 101,60               | -                    | 104,78                     | 350                 | B30-R6000HF          |
| ∞  | B30C-2000-434      | Silber   | 50,80                  | -                    | 30,48                | -                          | 1                   | B30-R6000HF          |
| ∞  | B30C-3000-434      | Silber   | 76,20                  | -                    | 30,48                | -                          | 1                   | B30-R6000HF          |
| ⊙  | B30C-4000-434      | Silber   | 101,60                 | -                    | 39,62                | -                          | 1                   | B30-R6000HF          |
| <b>B-435A: Metallisierter Polyester</b>                      |                    |          |                        |                      |                      |                            |                     |                      |
| ●  | B33-5-435          | Silber   | 25,40                  | 12,70                | -                    | 15,24                      | 7000                | B30-R6000HF          |
| ●  | B33-37-435         | Silber   | 38,10                  | 12,70                | -                    | 15,24                      | 5000                | B30-R6000HF          |
| ●  | B33-6-435          | Silber   | 38,10                  | 19,05                | -                    | 22,23                      | 3300                | B30-R6000HF          |
| ▲  | B33-53-435         | Silber   | 50,80                  | 12,70                | -                    | 15,24                      | 2500                | B30-R6000HF          |
| ●  | B33-17-435         | Silber   | 50,80                  | 25,40                | -                    | 28,58                      | 1500                | B30-R6000HF          |
| ▲  | B33-7-435          | Silber   | 69,85                  | 31,75                | -                    | 34,93                      | 1000                | B30-R6000HF          |
| ▲  | B33-18-435         | Silber   | 76,20                  | 25,40                | -                    | 28,58                      | 1500                | B30-R6000HF          |
| ▲  | B33-19-435         | Silber   | 76,20                  | 50,80                | -                    | 53,98                      | 500                 | B30-R6000HF          |
| ▲  | B33-55-435         | Silber   | 101,60                 | 50,80                | -                    | 53,98                      | 750                 | B30-R6000HF          |
| ●  | B33-161-435        | Silber   | 101,60                 | 101,60               | -                    | 104,78                     | 350                 | B30-R6000HF          |
| ∞  | B33C-2000-435      | Silber   | 50,80                  | -                    | 30,48                | -                          | 1                   | B30-R6000HF          |
| ∞  | B33C-3000-435      | Silber   | 76,20                  | -                    | 30,48                | -                          | 1                   | B30-R6000HF          |
| <b>B-438: Fälschungssicherer, metallisierter Polyester</b>   |                    |          |                        |                      |                      |                            |                     |                      |
| ●  | B33-5-438          | Silber   | 25,40                  | 12,70                | -                    | 15,24                      | 7000                | B30-R4300            |
| ●  | B33-37-438         | Silber   | 38,10                  | 12,70                | -                    | 15,24                      | 5000                | B30-R4300            |
| ●  | B33-6-438          | Silber   | 38,10                  | 19,05                | -                    | 22,23                      | 3300                | B30-R4300            |
| ▲  | B30-17-438         | Silber   | 50,80                  | 25,40                | -                    | 28,58                      | 1225                | B30-R4300            |
| ●  | B33-53-438         | Silber   | 50,80                  | 12,70                | -                    | 15,24                      | 2500                | B30-R4300            |
| ●  | B33-7-438          | Silber   | 69,85                  | 31,75                | -                    | 34,93                      | 1000                | B30-R4300            |
| ▲  | B30-18-438         | Silber   | 76,20                  | 25,40                | -                    | 31,75                      | 1225                | B30-R4300            |
| ▲  | B30-222-438        | Silber   | 76,20                  | 50,80                | -                    | 57,15                      | 650                 | B30-R4300            |
| ▲  | B33-55-438         | Silber   | 101,60                 | 50,80                | -                    | 53,98                      | 750                 | B30-R4300            |
| ▲  | B33-76-438         | Silber   | 101,60                 | 76,20                | -                    | 79,38                      | 500                 | B30-R4300            |
| ∞  | B30C-3000-438      | Silber   | 76,20                  | -                    | 30,48                | -                          | 1                   | B30-R4300            |
| <b>B-480A: Nichtmetallischer Polyester in Metallic-Optik</b> |                    |          |                        |                      |                      |                            |                     |                      |
| ⊙  | B30C-4000-480      | Hellgrau | 101,60                 | -                    | 35,05                | -                          | 1                   | B30-R6000HF          |
| <b>B-486B: Metallisierter Polyester</b>                      |                    |          |                        |                      |                      |                            |                     |                      |
| ▲  | B33-59-486         | Hellgrau | 25,40                  | 12,70                | -                    | 15,24                      | 2500                | B30-R4300            |
| ▲  | B33-53-486         | Hellgrau | 50,80                  | 12,70                | -                    | 15,24                      | 2500                | B30-R4300            |
| ▲  | B33-17-486         | Hellgrau | 50,80                  | 25,40                | -                    | 28,58                      | 1300                | B30-R4300            |
| ▲  | B33-7-486          | Hellgrau | 69,85                  | 31,75                | -                    | 34,93                      | 1000                | B30-R4300            |
| ▲  | B33-19-486         | Hellgrau | 76,20                  | 50,80                | -                    | 53,98                      | 500                 | B30-R4300            |
| ▲  | B33-18-486         | Hellgrau | 76,20                  | 25,40                | -                    | 28,58                      | 1300                | B30-R4300            |
| ▲  | B33-161-486        | Hellgrau | 101,60                 | 101,60               | -                    | 104,78                     | 250                 | B30-R4300            |
| ⊙  | B30C-4000-486      | Hellgrau | 101,60                 | -                    | 35,05                | -                          | 1                   | B30-R4300            |
| <b>B-565: Metallisierter Polyester</b>                       |                    |          |                        |                      |                      |                            |                     |                      |
| ∞  | B30C-1125-565-SL   | Silber   | 28,58                  | -                    | 30,48                | -                          | 1                   | B30-R10000           |
| ∞  | B30C-2250-565-SL   | Silber   | 57,15                  | -                    | 30,48                | -                          | 1                   | B30-R10000           |
| ∞  | B30C-4000-565-SL   | Silber   | 101,60                 | -                    | 30,48                | -                          | 1                   | B30-R10000           |
| <b>B-7563: Metallisierter Polyester</b>                      |                    |          |                        |                      |                      |                            |                     |                      |
| ●  | B33-600-7563       | Silber   | 38,10                  | 19,05                | -                    | 22,05                      | 2500                | B30-R6000HF          |
| ●  | B30-135-7563       | Silber   | 38,10                  | 19,05                | -                    | 22,22                      | 3154                | B30-R6000HF          |
| ▲  | B30-17-7563        | Silber   | 50,80                  | 25,40                | -                    | 28,58                      | 1226                | B30-R6000HF          |
| ▲  | B30-7-7563         | Silber   | 69,85                  | 31,75                | -                    | 34,93                      | 1003                | B30-R6000HF          |
| ▲  | B30-222-7563       | Silber   | 76,20                  | 50,80                | -                    | 57,15                      | 649                 | B30-R6000HF          |

## B-424 Papieretiketten

Wirtschaftliche Lösung für die allgemeine Kennzeichnung bei geringer Beanspruchung

- Weiße Oberfläche und matte Deckschicht
- Hoher Kontrast und ausgezeichnete Wischfestigkeit für den Druck von Barcodes

| Diagramm      | Bestellbezeichnung | Farbe | Etikettenbreite A (mm) | Etikettenhöhe B (mm) | Etikettenlänge B (m) | Vertikaler Vorschub D (mm) | Etiketten pro Rolle | Empfohlenes Farbband |
|---------------|--------------------|-------|------------------------|----------------------|----------------------|----------------------------|---------------------|----------------------|
| B-424: Papier |                    |       |                        |                      |                      |                            |                     |                      |
| ▲             | B33-53-424         | Weiß  | 50,80                  | 12,70                | -                    | 15,24                      | 2500                | B30-R4300            |
| ▲             | B33-17-424         | Weiß  | 50,80                  | 25,40                | -                    | 28,58                      | 1500                | B30-R4300            |
| ▲             | B33-7-424          | Weiß  | 69,85                  | 31,75                | -                    | 34,93                      | 1000                | B30-R4300            |
| ▲             | B33-20-424         | Weiß  | 76,20                  | 127,00               | -                    | 130,18                     | 250                 | B30-R4300            |
| ▲             | B33-19-424         | Weiß  | 76,20                  | 50,80                | -                    | 53,98                      | 500                 | B30-R4300            |
| ▲             | B33-18-424         | Weiß  | 76,20                  | 25,40                | -                    | 28,58                      | 1500                | B30-R4300            |
| ▲             | B33-55-424         | Weiß  | 101,60                 | 50,80                | -                    | 53,98                      | 750                 | B30-R4300            |
| ▲             | B33-25-424         | Weiß  | 101,60                 | 152,40               | -                    | 155,58                     | 350                 | B30-R4300            |
| ⊙             | B30C-4000-424      | Weiß  | 101,60                 | -                    | 45,72                | -                          | 1                   | B30-R4300            |

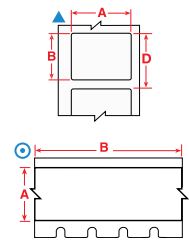

## B-425 Polypropylen-Etiketten

Material für die allgemeine Kennzeichnung im Innenbereich

- Hervorragende Beständigkeit gegenüber Chemikalien und Lösungsmitteln sowie ausgezeichnete Druckleistung
- Wird nicht für den längeren Einsatz im Außenbereich empfohlen (B-595 Vinyletiketten können 8 bis 10 Jahre im Innen- und Außenbereich verwendet werden)

| Diagramm             | Bestellbezeichnung | Farbe | Etikettenbreite A (mm) | Etikettenhöhe B (mm) | Vertikaler Vorschub D (mm) | Etiketten pro Rolle | Empfohlenes Farbband |
|----------------------|--------------------|-------|------------------------|----------------------|----------------------------|---------------------|----------------------|
| B-425A: Polypropylen |                    |       |                        |                      |                            |                     |                      |
| ●                    | B33-5-425          | Weiß  | 25,40                  | 12,70                | 15,24                      | 5000                | B30-R4300            |
| ▲                    | B33-17-425         | Weiß  | 50,80                  | 25,40                | 28,58                      | 1500                | B30-R4300            |
| ▲                    | B33-18-425         | Weiß  | 76,20                  | 25,40                | 28,58                      | 1500                | B30-R4300            |
| ▲                    | B33-19-425         | Weiß  | 76,20                  | 50,80                | 53,98                      | 500                 | B30-R4300            |

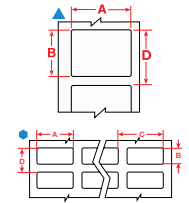
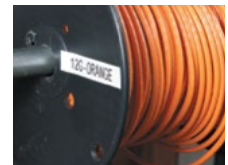

## B-439 Vinyletiketten für allgemeine Kennzeichnungszwecke

Hohe Haftfestigkeit

- Dauerhaftes Vinyl (B-439) ist ein bedruckbares Material für den Thermotransferdruck und somit ideal für Anwendungen geeignet, bei denen verschiedene Farben erforderlich sind, z. B. zur Kennzeichnung von Fertigprodukten, für Typenschilder oder zur allgemeinen Kennzeichnung.
- Für Umgebungen geeignet, in denen es nur in eingeschränktem Maße Lösungsmitteln ausgesetzt ist
- Für den Innen- und Außenbereich geeignete Vinylfolie mit druckempfindlichem Acrylklebstoff
- Anwendungstemperatur von -70 bis 40 °C
- Als kundenspezifische Option in vielen verschiedenen Farben erhältlich

| Diagramm     | Bestellbezeichnung | Farbe | Etikettenbreite A (mm) | Etikettenhöhe B (mm) | Vertikaler Vorschub D (mm) | Etiketten pro Rolle | Empfohlenes Farbband |
|--------------|--------------------|-------|------------------------|----------------------|----------------------------|---------------------|----------------------|
| B-439: Vinyl |                    |       |                        |                      |                            |                     |                      |
| ●            | B33-5-439          | Weiß  | 25,40                  | 12,70                | 15,24                      | 7000                | B30-R6000HF          |
| ▲            | B33-37-439         | Weiß  | 38,10                  | 12,70                | 15,24                      | 5000                | B30-R6000HF          |
| ▲            | B33-17-439         | Weiß  | 50,80                  | 25,40                | 28,58                      | 1000                | B30-R6000HF          |
| ▲            | B33-53-439         | Weiß  | 50,80                  | 12,70                | 15,24                      | 2500                | B30-R6000HF          |
| ▲            | B33-18-439         | Weiß  | 76,20                  | 25,40                | 28,58                      | 1000                | B30-R6000HF          |
| ▲            | B33-19-439         | Weiß  | 76,20                  | 50,80                | 53,98                      | 700                 | B30-R6000HF          |
| ▲            | B33-55-439         | Weiß  | 101,60                 | 50,80                | 53,98                      | 700                 | B30-R6000HF          |
| ▲            | B33-76-439         | Weiß  | 101,60                 | 76,20                | 79,38                      | 500                 | B30-R6000HF          |

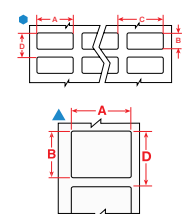

## B-595 Vinyletiketten für den Außenbereich

8-10 Jahre Einsatz im Außenbereich

- Seidenglanz-Oberfläche
- Gute Beständigkeit gegen Chemikalien, Feuchtigkeit, UV-Strahlung und Witterungseinflüsse
- Äußerst biegsames Material, eignet sich für raue und gebogene Oberflächen und Geräte
- Durchschnittliche Beständigkeit im Außenbereich beträgt 8-10 Jahre, je nach Platzierung



| Diagramm     | Bestellbezeichnung | Farbe | Etikettenbreite A (mm) | Etikettenhöhe B (mm) | Vertikaler Vorschub D (mm) | Etiketten pro Rolle | Empfohlenes Farbband |
|--------------|--------------------|-------|------------------------|----------------------|----------------------------|---------------------|----------------------|
| B-595: Vinyl |                    |       |                        |                      |                            |                     |                      |
| ▲            | B30-242-595-BLNKWT | Weiß  | 28,58                  | 72,39                | 82,55                      | 300                 | B30-R10000           |
| ▲            | B30-241-595-BLNKYL | Gelb  | 57,15                  | 76,20                | 82,55                      | 300                 | B30-R10000           |
| ▲            | B30-219-595-BLNKWT | Weiß  | 57,15                  | 97,79                | 107,95                     | 250                 | B30-R10000           |
| ▲            | B30-241-595-BLNKWT | Weiß  | 76,20                  | 57,15                | 82,55                      | 300                 | B30-R10000           |
| ▲            | B30-25-595-BLNKYL  | Gelb  | 101,60                 | 152,40               | 158,75                     | 175                 | B30-R10000           |
| ▲            | B30-25-595-BLNKWT  | Weiß  | 152,40                 | 101,60               | 158,75                     | 175                 | B30-R10000           |

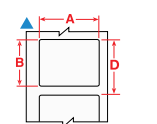



## B-719, B-767 und B-768 spannungsableitende Polyimid-Etiketten

Zur Kennzeichnung von Leiterplatten und elektronischen Komponenten

- Klebstoff und Trägermaterial sind spannungsableitend, mit Flächenwiderstandswerten
- Erfüllt die EIA-541-Norm für Verpackungsmaterialien zum Schutz von Komponenten, die empfindlich gegen elektrostatische Entladung sind
- Beständig gegen die verschiedenen Prozesse, Fließmittel und Reinigungslösungen bei der Herstellung von Leiterplatten
- Zur Komponenten- und Leiterplattenkennzeichnung auf der Ober- und Unterseite

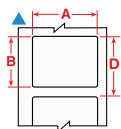
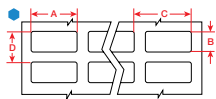

| Diagramm                                    | Bestellbezeichnung | Farbe | Etikettenbreite A (mm) | Etikettenhöhe B (mm) | Vertikaler Vorschub D (mm) | Etiketten pro Rolle | Empfohlenes Farbband |
|---|--------------------|-------|------------------------|----------------------|----------------------------|---------------------|----------------------|
| <b>B-719: Polyimid</b>                      |                    |       |                        |                      |                            |                     |                      |
| ●   | B33-70-719         | Weiß  | 6,35                   | 6,35                 | 8,89                       | 20000               | B30-R6000HF          |
| ●   | B33-38-719         | Weiß  | 9,53                   | 9,53                 | 12,07                      | 5000                | B30-R6000HF          |
| ●   | B33-340-719        | Weiß  | 9,53                   | 9,53                 | 12,07                      | 10000               | B30-R6000HF          |
| ●   | B33-12-719         | Weiß  | 12,70                  | 11,10                | 13,64                      | 10000               | B30-R6000HF          |
| ●   | B33-341-719        | Weiß  | 16,51                  | 5,08                 | 8,26                       | 10000               | B30-R6000HF          |
| ▲   | B33-46-719         | Weiß  | 19,05                  | 6,35                 | 8,89                       | 5000                | B30-R6000HF          |
| ●   | B33-1-719          | Weiß  | 19,05                  | 6,35                 | 8,89                       | 10000               | B30-R6000HF          |
| ●   | B33-2-719          | Weiß  | 22,86                  | 6,35                 | 8,89                       | 5000                | B30-R6000HF          |
| ●   | B33-51-719         | Weiß  | 25,40                  | 6,35                 | 8,89                       | 10000               | B30-R6000HF          |
| ▲   | B33-103-719        | Weiß  | 25,40                  | 6,35                 | 8,89                       | 4000                | B30-R6000HF          |
| ●   | B33-5-719          | Weiß  | 25,40                  | 12,70                | 15,24                      | 7000                | B30-R6000HF          |
| ▲   | B33-43-719         | Weiß  | 31,75                  | 6,35                 | 8,89                       | 5000                | B30-R6000HF          |
| ●   | B33-13-719         | Weiß  | 31,75                  | 6,35                 | 9,53                       | 7000                | B30-R6000HF          |
| ●   | B33-4-719          | Weiß  | 38,10                  | 6,35                 | 8,89                       | 8000                | B30-R6000HF          |
| <b>B-767: Spannungsableitendes Polyimid</b> |                    |       |                        |                      |                            |                     |                      |
| ●   | B33-70-767         | Weiß  | 6,35                   | 6,35                 | 8,89                       | 20000               | B30-R6300            |
| ●   | B33-340-767        | Weiß  | 9,53                   | 9,53                 | 12,07                      | 10000               | B30-R6300            |
| ●   | B33-12-767         | Weiß  | 12,70                  | 11,10                | 13,64                      | 10000               | B30-R6300            |
| ●   | B33-341-767        | Weiß  | 16,51                  | 5,08                 | 8,26                       | 10000               | B30-R6300            |
| ●   | B33-1-767          | Weiß  | 19,05                  | 6,35                 | 8,89                       | 10000               | B30-R6300            |
| ▲   | B33-46-767         | Weiß  | 19,05                  | 6,35                 | 8,89                       | 5000                | B30-R6300            |
| ●   | B33-2-767          | Weiß  | 22,86                  | 6,35                 | 8,89                       | 10000               | B30-R6300            |
| ●   | B33-51-767         | Weiß  | 25,40                  | 6,35                 | 8,89                       | 10000               | B30-R6300            |
| ▲   | B33-103-767        | Weiß  | 25,40                  | 6,35                 | 8,89                       | 5000                | B30-R6300            |
| ●   | B33-13-767         | Weiß  | 31,75                  | 6,35                 | 9,53                       | 7000                | B30-R6300            |
| ▲   | B33-43-767         | Weiß  | 31,75                  | 6,35                 | 8,89                       | 5000                | B30-R6300            |
| ▲   | B33-45-767         | Weiß  | 38,10                  | 6,35                 | 8,89                       | 5000                | B30-R6300            |
| ●   | B33-4-767          | Weiß  | 38,10                  | 6,35                 | 8,89                       | 8000                | B30-R6300            |
| <b>B-768: Spannungsableitendes Polyimid</b> |                    |       |                        |                      |                            |                     |                      |
| ●   | B33-11-768         | Weiß  | 6,35                   | 6,35                 | 9,53                       | 15000               | B30-R6300            |
| ●   | B33-340-768        | Weiß  | 9,53                   | 9,53                 | 12,07                      | 10000               | B30-R6300            |
| ●   | B33-12-768         | Weiß  | 12,70                  | 11,10                | 13,64                      | 10000               | B30-R6300            |
| ●   | B33-341-768        | Weiß  | 16,51                  | 5,08                 | 8,26                       | 10000               | B30-R6300            |
| ●   | B33-1-768          | Weiß  | 19,05                  | 6,35                 | 8,89                       | 5000                | B30-R6300            |
| ▲   | B33-46-768         | Weiß  | 19,05                  | 6,35                 | 8,89                       | 5000                | B30-R6300            |
| ●   | B33-2-768          | Weiß  | 22,86                  | 6,35                 | 8,89                       | 10000               | B30-R6300            |
| ▲   | B33-49-768         | Weiß  | 22,86                  | 6,35                 | 8,89                       | 5000                | B30-R6300            |
| ●   | B33-51-768         | Weiß  | 25,40                  | 6,35                 | 8,89                       | 10000               | B30-R6300            |
| ▲   | B33-103-768        | Weiß  | 25,40                  | 6,35                 | 8,89                       | 4000                | B30-R6300            |
| ●   | B33-5-768          | Weiß  | 25,40                  | 12,70                | 15,24                      | 10000               | B30-R6300            |
| ●   | B33-13-768         | Weiß  | 31,75                  | 6,35                 | 9,53                       | 7000                | B30-R6300            |
| ●   | B33-4-768          | Weiß  | 38,10                  | 6,35                 | 8,89                       | 8000                | B30-R6300            |
| ▲   | B33-45-768         | Weiß  | 38,10                  | 6,35                 | 8,89                       | 5000                | B30-R6300            |
| ▲   | B33-72-768         | Weiß  | 44,45                  | 6,35                 | 8,89                       | 5000                | B30-R6300            |
| ▲   | B33-15-768         | Weiß  | 50,80                  | 6,35                 | 9,53                       | 3200                | B30-R6300            |

## B-8423 Polyester-Etiketten

Zur Kennzeichnung von Leiterplatten und Komponenten

- SMT - Oberseite/Unterseite; Durchstecktechnik - Unterseite;  
Durchstecktechnik - Oberseite

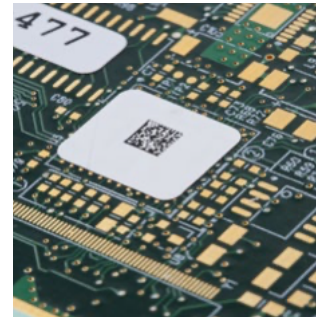

| Diagramm          | Bestellbezeichnung | Farbe | Etikettenbreite A (mm) | Etikettenhöhe B (mm) | Vertikaler Vorschub D (mm) | Etiketten pro Rolle | Empfohlenes Farbband |
|-------------------|--------------------|-------|------------------------|----------------------|----------------------------|---------------------|----------------------|
| B-8423: Polyester |                    |       |                        |                      |                            |                     |                      |
| ●                 | B33-12-8423        | Weiß  | 12,70                  | 11,10                | 14,13                      | 2500                | B30-R6000HF          |
| ●                 | B33-101-8423       | Weiß  | 19,05                  | 6,35                 | 9,40                       | 2500                | B30-R6000HF          |
| ●                 | B33-G2-8423YL      | Gelb  | 20,00                  | 7,95                 | 15,00                      | 5000                | B30-R6000HF          |
| ●                 | B33-13-8423        | Weiß  | 31,75                  | 6,35                 | 9,35                       | 2500                | B30-R6000HF          |
| ●                 | B33-104-8423       | Weiß  | 38,10                  | 6,35                 | 9,33                       | 2500                | B30-R6000HF          |

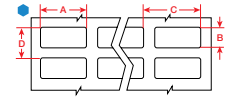

## B-724, B-728, B-729, B-777 und B-797 Standard-Polyimid-Etiketten

Für die Kennzeichnung von Leiterplatten und allgemeine Kennzeichnungszwecke bei hohen Temperaturen

- Beständig gegen die verschiedenen Prozesse, Fließmittel und Reinigungslösungen bei der Herstellung von Leiterplatten
- Zur Komponenten- und Leiterplattenkennzeichnung auf der Ober- und Unterseite
- 2 Temperaturstufen für verschiedene Anforderungen



| Diagramm        | Bestellbezeichnung | Farbe           | Etikettenbreite A (mm) | Etikettenhöhe B (mm) | Etikettenlänge B (m) | Vertikaler Vorschub D (mm) | Etiketten pro Rolle | Empfohlenes Farbband |
|-----------------|--------------------|-----------------|------------------------|----------------------|----------------------|----------------------------|---------------------|----------------------|
| B-724: Polyimid |                    |                 |                        |                      |                      |                            |                     |                      |
| ●               | B33-340-724        | Bernsteinfarben | 9,53                   | 9,53                 | -                    | 12,07                      | 10000               | B30-R4300            |
| ▲               | B33-344-724        | Bernsteinfarben | 12,70                  | 5,08                 | -                    | 8,26                       | 3700                | B30-R4300            |
| ●               | B33-12-724         | Bernsteinfarben | 12,70                  | 11,10                | -                    | 13,64                      | 10000               | B30-R4300            |
| ●               | B33-341-724        | Bernsteinfarben | 16,51                  | 5,08                 | -                    | 8,26                       | 10000               | B30-R4300            |
| ▲               | B33-342-724        | Bernsteinfarben | 16,51                  | 5,08                 | -                    | 8,26                       | 3700                | B30-R4300            |
| ●               | B33-1-724          | Bernsteinfarben | 19,05                  | 6,35                 | -                    | 8,89                       | 5000                | B30-R4300            |
| ▲               | B33-46-724         | Bernsteinfarben | 19,05                  | 6,35                 | -                    | 8,89                       | 5000                | B30-R4300            |
| ●               | B33-2-724          | Bernsteinfarben | 22,86                  | 6,35                 | -                    | 8,89                       | 5000                | B30-R4300            |
| ●               | B33-51-724         | Bernsteinfarben | 25,40                  | 6,35                 | -                    | 8,89                       | 10000               | B30-R4300            |
| ▲               | B33-103-724        | Bernsteinfarben | 25,40                  | 6,35                 | -                    | 8,89                       | 4000                | B30-R4300            |
| ●               | B33-5-724          | Bernsteinfarben | 25,40                  | 12,70                | -                    | 15,24                      | 7000                | B30-R4300            |
| ●               | B33-13-724         | Bernsteinfarben | 31,75                  | 6,35                 | -                    | 9,53                       | 7000                | B30-R4300            |
| ●               | B33-4-724          | Bernsteinfarben | 38,10                  | 6,35                 | -                    | 8,89                       | 5000                | B30-R4300            |
| ○               | B30C-4000-724      | Bernsteinfarben | 101,60                 | -                    | 39,62                | -                          | 1                   | B30-R4300            |

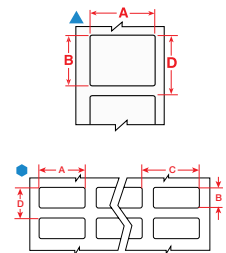

|                 |             |      |       |       |   |       |       |             |
|-----------------|-------------|------|-------|-------|---|-------|-------|-------------|
| B-728: Polyimid |             |      |       |       |   |       |       |             |
| ●               | B33-70-728  | Weiß | 6,35  | 6,35  | - | 8,89  | 20000 | B30-R6000HF |
| ●               | B33-340-728 | Weiß | 9,53  | 9,53  | - | 12,07 | 10000 | B30-R6000HF |
| ●               | B33-12-728  | Weiß | 12,70 | 11,10 | - | 13,64 | 10000 | B30-R6000HF |
| ●               | B33-341-728 | Weiß | 16,51 | 5,08  | - | 8,26  | 10000 | B30-R6000HF |
| ●               | B33-1-728   | Weiß | 19,05 | 6,35  | - | 8,89  | 10000 | B30-R6000HF |
| ●               | B33-2-728   | Weiß | 22,86 | 6,35  | - | 8,89  | 10000 | B30-R6000HF |
| ●               | B33-5-728   | Weiß | 25,40 | 12,70 | - | 15,24 | 7000  | B30-R6000HF |
| ●               | B33-51-728  | Weiß | 25,40 | 6,35  | - | 8,89  | 10000 | B30-R6000HF |
| ▲               | B33-103-728 | Weiß | 25,40 | 6,35  | - | 8,89  | 4000  | B30-R6000HF |
| ●               | B33-13-728  | Weiß | 31,75 | 6,35  | - | 9,53  | 7000  | B30-R6000HF |
| ▲               | B33-43-728  | Weiß | 31,75 | 6,35  | - | 8,89  | 4000  | B30-R6000HF |
| ●               | B33-4-728   | Weiß | 38,10 | 6,35  | - | 8,89  | 8000  | B30-R6000HF |

>>



## B-724, B-728, B-729, B-777 und B-797 Standard-Polyimid-Etiketten (Fortsetzung)

Für die Kennzeichnung von Leiterplatten und allgemeine Kennzeichnungszwecke bei hohen Temperaturen

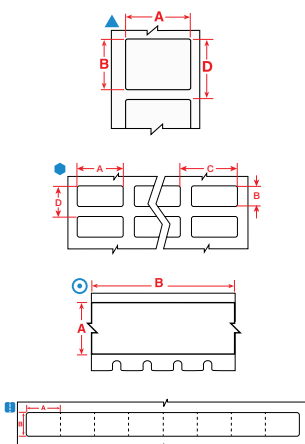

| Diagramm               | Bestellbezeichnung | Farbe | Etikettenbreite A (mm) | Etikettenhöhe B (mm) | Etikettenlänge B (m) | Vertikaler Vorschub D (mm) | Etiketten pro Rolle | Empfohlenes Farbband |
|------------------------|--------------------|-------|------------------------|----------------------|----------------------|----------------------------|---------------------|----------------------|
| <b>B-729: Polyimid</b> |                    |       |                        |                      |                      |                            |                     |                      |
| ●                      | B33-70-729         | Weiß  | 6,35                   | 6,35                 | -                    | 8,89                       | 20000               | B30-R6000HF          |
| ●                      | B33-340-729        | Weiß  | 9,53                   | 9,53                 | -                    | 12,07                      | 10000               | B30-R6000HF          |
| ●                      | B33-12-729         | Weiß  | 12,70                  | 11,10                | -                    | 13,64                      | 10000               | B30-R6000HF          |
| ●                      | B33-341-729        | Weiß  | 16,51                  | 5,08                 | -                    | 8,26                       | 10000               | B30-R6000HF          |
| ●                      | B33-1-729          | Weiß  | 19,05                  | 6,35                 | -                    | 8,89                       | 10000               | B30-R6000HF          |
| ●                      | B33-2-729          | Weiß  | 22,86                  | 6,35                 | -                    | 8,89                       | 10000               | B30-R6000HF          |
| ●                      | B33-5-729          | Weiß  | 25,40                  | 12,70                | -                    | 15,24                      | 7000                | B30-R6000HF          |
| ●                      | B33-51-729         | Weiß  | 25,40                  | 6,35                 | -                    | 8,89                       | 10000               | B30-R6000HF          |
| ▲                      | B33-103-729        | Weiß  | 25,40                  | 6,35                 | -                    | 8,89                       | 4000                | B30-R6000HF          |
| ●                      | B33-13-729         | Weiß  | 31,75                  | 6,35                 | -                    | 9,53                       | 7000                | B30-R6000HF          |
| ▲                      | B33-43-729         | Weiß  | 31,75                  | 6,35                 | -                    | 8,89                       | 4000                | B30-R6000HF          |
| ●                      | B33-4-729          | Weiß  | 38,10                  | 6,35                 | -                    | 8,89                       | 8000                | B30-R6000HF          |
| <b>B-777: Polyimid</b> |                    |       |                        |                      |                      |                            |                     |                      |
| ●                      | B33-340-777        | Weiß  | 9,53                   | 9,53                 | -                    | 12,07                      | 10000               | B30-R6300            |
| ●                      | B33-341-777        | Weiß  | 16,51                  | 5,08                 | -                    | 8,26                       | 10000               | B30-R6300            |
| ●                      | B33-1-777          | Weiß  | 19,05                  | 6,35                 | -                    | 8,89                       | 10000               | B30-R6300            |
| ●                      | B33-2-777          | Weiß  | 22,86                  | 6,35                 | -                    | 8,89                       | 10000               | B30-R6300            |
| ●                      | B33-51-777         | Weiß  | 25,40                  | 6,35                 | -                    | 8,89                       | 10000               | B30-R6300            |
| ●                      | B33-103-777        | Weiß  | 25,40                  | 6,35                 | -                    | 8,89                       | 4000                | B30-R6300            |
| ●                      | B33-13-777         | Weiß  | 31,75                  | 6,35                 | -                    | 9,53                       | 7000                | B30-R6300            |
| ●                      | B33-43-777         | Weiß  | 31,75                  | 6,35                 | -                    | 8,89                       | 4000                | B30-R6300            |
| ●                      | B33-4-777          | Weiß  | 38,10                  | 6,35                 | -                    | 8,89                       | 8000                | B30-R6300            |
| <b>B-797: Polyimid</b> |                    |       |                        |                      |                      |                            |                     |                      |
| ●                      | B33-70-797         | Weiß  | 6,35                   | 6,35                 | -                    | 8,89                       | 20000               | B30-R6300            |
| ●                      | B33-11-797         | Weiß  | 6,35                   | 6,35                 | -                    | 9,53                       | 5000                | B30-R6300            |
| ●                      | B33-71-797         | Weiß  | 8,00                   | 8,00                 | -                    | 11,43                      | 20000               | B30-R6300            |
| ●                      | B33-340-797        | Weiß  | 9,53                   | 9,53                 | -                    | 12,07                      | 10000               | B30-R6300            |
| ●                      | B33-12-797         | Weiß  | 12,70                  | 11,10                | -                    | 13,64                      | 10000               | B30-R6300            |
| ●                      | B33-341-797        | Weiß  | 16,51                  | 5,08                 | -                    | 8,26                       | 10000               | B30-R6300            |
| ●                      | B33-342-797        | Weiß  | 16,51                  | 5,08                 | -                    | 8,26                       | 3700                | B30-R6300            |
| ●                      | B33-1-797          | Weiß  | 19,05                  | 6,35                 | -                    | 8,89                       | 5000                | B30-R6300            |
| ▲                      | B33-49-797         | Weiß  | 22,86                  | 6,35                 | -                    | 8,89                       | 5000                | B30-R6300            |
| ●                      | B33-2-797          | Weiß  | 22,86                  | 6,35                 | -                    | 8,89                       | 5000                | B30-R6300            |
| ●                      | B33-51-797         | Weiß  | 25,40                  | 6,35                 | -                    | 8,89                       | 10000               | B30-R6300            |
| ●                      | B33-3-797          | Weiß  | 25,40                  | 9,53                 | -                    | 12,07                      | 20000               | B30-R6300            |
| ●                      | B33-5-797          | Weiß  | 25,40                  | 12,70                | -                    | 15,24                      | 7000                | B30-R6300            |
| ▲                      | B33-103-797        | Weiß  | 25,40                  | 6,35                 | -                    | 8,89                       | 5000                | B30-R6300            |
| ▲                      | B33-58-797         | Weiß  | 25,40                  | 9,53                 | -                    | 12,07                      | 4000                | B30-R6300            |
| ▲                      | B33-59-797         | Weiß  | 25,40                  | 12,70                | -                    | 15,24                      | 2500                | B30-R6300            |
| ●                      | B33-13-797         | Weiß  | 31,75                  | 6,35                 | -                    | 9,53                       | 5000                | B30-R6300            |
| ▲                      | B33-43-797         | Weiß  | 31,75                  | 6,35                 | -                    | 8,89                       | 5000                | B30-R6300            |
| ▲                      | B33-44-797         | Weiß  | 34,93                  | 6,35                 | -                    | 8,89                       | 5000                | B30-R6300            |
| ▲                      | B33-45-797         | Weiß  | 38,10                  | 6,35                 | -                    | 8,89                       | 5000                | B30-R6300            |
| ●                      | B33-4-797          | Weiß  | 38,10                  | 6,35                 | -                    | 8,89                       | 10000               | B30-R6300            |
| ▲                      | B33-72-797         | Weiß  | 44,45                  | 6,35                 | -                    | 8,89                       | 5000                | B30-R6300            |
| ▲                      | B33-15-797         | Weiß  | 50,80                  | 6,35                 | -                    | 9,53                       | 3200                | B30-R6300            |
| ◎                      | B30C-4000-797      | Weiß  | 101,60                 | -                    | 39,62                | -                          | 1                   | B30-R6300            |



# B-461, B-490, B-492, B-498 und B-499 Fläschchen- und Röhrenetiketten

Verlassen Sie sich stets auf gut leserliche Probenkennzeichnungen.

- Diese Etiketten sind gegen extreme Laborbedingungen beständig.
- Sie sind beständig gegen Laborlösungsmittel wie Xylen, Äthanol, Alkohol und DMSO.
- Die Kennzeichnung ist immer lesbar, da sie nicht verschmiert, verblasst oder abfällt.
- B-490 Etiketten können auf gefrorenen Oberflächen angebracht werden, unter anderem auf in Flüssigstickstoff gelagertem Glas oder Polypropylen. Das Material muss sich dabei leicht überlappen.
- B-492 Etiketten können auf gefrorenen Oberflächen angebracht werden, unter anderem auf in Flüssigstickstoff gelagertem Glas oder Polypropylen.

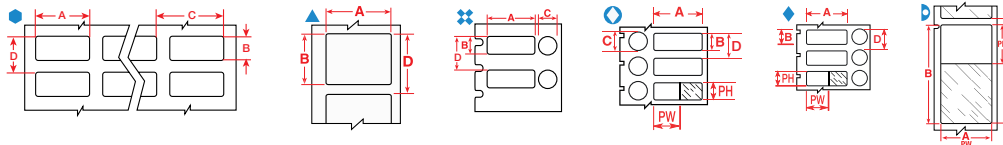

| Diagramm            | Brady-Materialnr. | Spezielle Eigenschaften                               | Etikettenbreite A (mm) | Etikettenhöhe B (mm) | Bedruckbare Breite PW (mm) | Bedruckbare Höhe PH (mm) | Bestellbezeichnung | Empfohlenes Farbband | Etiketten pro Rolle |
|---------------------|-------------------|---|------------------------|----------------------|----------------------------|--------------------------|--------------------|----------------------|---------------------|
| <b>0,5 - 0,7 ml</b> |                   |   |                        |                      |                            |                          |                    |                      |                     |
| ●                   | B-498             | <b>F</b> <b>R</b>                                     | 12,70                  | 19,05                | -                          | -                        | B33-68-498         | B30-R6200            | 5000                |
| <b>0,5 ml</b>       |                   |   |                        |                      |                            |                          |                    |                      |                     |
| ●                   | B-499             | <b>F</b> <b>N</b> <b>A</b>                            | 12,70                  | 19,05                | -                          | -                        | B33-68-499         | B30-R4300            | 1500                |
| ●                   | B-490             | <b>F</b> <b>N</b> <b>H</b> <b>L</b>                   | 12,70                  | 19,05                | -                          | -                        | B33-68-490         | B30-R4300            | 2500                |
| ▲                   | B-499             | <b>F</b> <b>N</b> <b>A</b>                            | 12,70                  | 25,40                | -                          | -                        | B33-620-499        | B30-R6000HF          | 1000                |
| ●                   | B-499             | <b>F</b> <b>N</b> <b>A</b>                            | 12,70                  | 25,40                | -                          | -                        | B33-611-499        | B30-R6000HF          | 3000                |
| ⊘                   | B-499             | <b>F</b> <b>A</b>                                     | 22,86                  | 12,70                | -                          | -                        | B33-126-499        | B30-R4300            | 1500                |
| ⊘                   | B-490             | <b>F</b> <b>H</b> <b>L</b>                            | 22,86                  | 12,70                | -                          | -                        | B33-126-490        | B30-R4300            | 2500                |
| ▲                   | B-499             | <b>F</b> <b>A</b>                                     | 22,86                  | 12,70                | -                          | -                        | B33-125-499        | B30-R4300            | 1500                |
| ▲                   | B-490             | <b>F</b> <b>N</b> <b>H</b> <b>L</b>                   | 22,86                  | 12,70                | -                          | -                        | B33-125-490        | B30-R4300            | 1650                |
| ⊘                   | B-499             | <b>F</b> <b>A</b>                                     | 25,40                  | 9,53                 | -                          | -                        | B33-163-499        | B30-R4300            | 1500                |
| ⊘                   | B-492             | <b>F</b> <b>H</b> <b>L</b>                            | 25,40                  | 9,53                 | -                          | -                        | B33-163-492        | B30-R6400            | 1500                |
| ●                   | B-499             | <b>F</b> <b>N</b> <b>A</b>                            | 25,40                  | 9,53                 | -                          | -                        | B33-152-499        | B30-R4300            | 1500                |
| ●                   | B-492             | <b>F</b> <b>N</b> <b>H</b> <b>L</b>                   | 25,40                  | 9,53                 | -                          | -                        | B33-152-492        | B30-R6400            | 2500                |
| ◆                   | B-461             | <b>F</b> <b>A</b> <b>H</b> <b>S</b> <b>L</b>          | 25,40                  | 9,53                 | 25,40                      | 9,53                     | B33-606-461        | B30-R4300            | 1000                |
| ▲                   | B-499             | <b>F</b> <b>N</b> <b>A</b>                            | 25,40                  | 12,45                | -                          | -                        | B33-659-499        | B30-R6000HF          | 1000                |
| ⊘                   | B-492             | <b>F</b> <b>H</b> <b>L</b>                            | 25,40                  | 12,70                | -                          | -                        | B33-182-492        | B30-R6400            | 1500                |
| ⊘                   | B-492             | <b>F</b> <b>H</b> <b>L</b>                            | 25,40                  | 12,70                | -                          | -                        | B33-181-492        | B30-R6400            | 1500                |
| ▲                   | B-492             | <b>F</b> <b>N</b> <b>H</b> <b>L</b>                   | 25,40                  | 12,70                | -                          | -                        | B33-59-492         | B30-R6400            | 2500                |
| ●                   | B-499             | <b>F</b> <b>N</b> <b>A</b>                            | 25,40                  | 12,70                | -                          | -                        | B33-5-499          | B30-R6000HF          | 5000                |
| ▷                   | B-461             | <b>F</b> <b>N</b> <b>A</b> <b>H</b> <b>S</b> <b>L</b> | 55,88                  | 12,70                | 19,05                      | 12,70                    | B33-127-461        | B30-R4300            | 1500                |
| <b>1,0 - 8,0 ml</b> |                   |   |                        |                      |                            |                          |                    |                      |                     |
| ●                   | B-498             | <b>F</b> <b>R</b>                                     | 19,05                  | 23,80                | -                          | -                        | B33-91-498         | B30-R6200            | 2500                |
| ●                   | B-498             | <b>F</b> <b>R</b>                                     | 25,40                  | 19,05                | -                          | -                        | B33-88-498         | B30-R6200            | 2500                |
| <b>1,5 ml</b>       |                   |   |                        |                      |                            |                          |                    |                      |                     |
| ●                   | B-499             | <b>F</b> <b>N</b> <b>A</b>                            | 19,05                  | 6,35                 | -                          | -                        | B33-1-499          | B30-R6000HF          | 10000               |
| ▲                   | B-499             | <b>F</b> <b>N</b> <b>A</b>                            | 19,05                  | 19,05                | -                          | -                        | B33-254-499        | B30-R6000HF          | 1000                |
| ●                   | B-499             | <b>F</b> <b>N</b> <b>A</b>                            | 19,05                  | 23,80                | -                          | -                        | B33-91-499         | B30-R6000HF          | 2500                |
| ●                   | B-499             | <b>F</b> <b>N</b> <b>A</b>                            | 25,40                  | 19,05                | -                          | -                        | B33-88-499         | B30-R6000HF          | 2500                |
| ▷                   | B-461             | <b>F</b> <b>N</b> <b>A</b> <b>H</b> <b>S</b> <b>L</b> | 66,68                  | 15,24                | 25,40                      | 15,24                    | B33-153-461        | B30-R4300            | 1500                |
| <b>2,0 ml</b>       |                   |   |                        |                      |                            |                          |                    |                      |                     |
| ●                   | B-499             | <b>F</b> <b>N</b> <b>A</b>                            | 6,35                   | 36,50                | -                          | -                        | B33-90-499         | B30-R6000HF          | 2500                |
| ▷                   | B-461             | <b>F</b> <b>N</b> <b>A</b> <b>H</b> <b>S</b> <b>L</b> | 15,24                  | 38,10                | 15,24                      | 33,02                    | B33-628-461        | B30-R4300            | 2500                |
| ▷                   | B-461             | <b>F</b> <b>N</b> <b>A</b> <b>H</b> <b>S</b> <b>L</b> | 15,24                  | 66,68                | 15,24                      | 25,40                    | B33-612-461        | B30-R4300            | 1500                |
| ▲                   | B-492             | <b>F</b> <b>N</b> <b>H</b> <b>L</b>                   | 22,86                  | 25,40                | -                          | -                        | B33-180-492        | B30-R6400            | 1500                |
| ▲                   | B-492             | <b>F</b> <b>N</b> <b>H</b> <b>L</b>                   | 25,40                  | 25,40                | -                          | -                        | B33-179-492        | B30-R6400            | 1900                |
| ▷                   | B-461             | <b>F</b> <b>N</b> <b>A</b> <b>H</b> <b>S</b> <b>L</b> | 44,45                  | 25,40                | 25,40                      | 25,40                    | B33-183-461        | B30-R4300            | 2000                |
| <b>4,0 ml</b>       |                   |   |                        |                      |                            |                          |                    |                      |                     |
| ●                   | B-499             | <b>F</b> <b>N</b> <b>A</b>                            | 12,70                  | 36,50                | -                          | -                        | B33-87-499         | B30-R6000HF          | 2500                |
| ▷                   | B-461             | <b>F</b> <b>N</b> <b>A</b> <b>H</b> <b>S</b> <b>L</b> | 15,24                  | 48,26                | 15,24                      | 39,88                    | B33-638-461        | B30-R4300            | 2000                |

>>



## B-461, B-490, B-492, B-498 und B-499 Fläschchen- und Röhrenetiketten (Fortsetzung)

Verlassen Sie sich stets auf gut leserliche Probenkennzeichnungen.

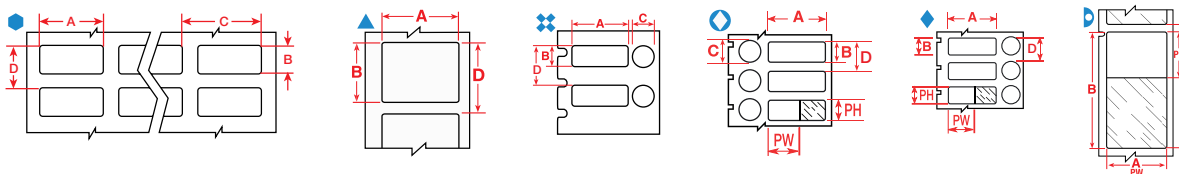

| Diagramm              | Brady-Materialnr. | Spezielle Eigenschaften | Etikettenbreite A (mm) | Etikettenhöhe B (mm) | Bedruckbare Breite PW (mm) | Bedruckbare Höhe PH (mm) | Bestellbezeichnung | Empfohlenes Farbband | Etiketten pro Rolle |
|-----------------------|-------------------|-------------------------|------------------------|----------------------|----------------------------|--------------------------|--------------------|----------------------|---------------------|
| <b>0,5 - 0,7 ml</b>   |                   |                         |                        |                      |                            |                          |                    |                      |                     |
| ●                     | B-499             | <b>F N A</b>            | 25,40                  | 36,50                | -                          | -                        | B33-621-499        | B30-R6000HF          | 3000                |
| ●                     | B-499             | <b>F N A</b>            | 25,40                  | 36,50                | -                          | -                        | B33-89-499         | B30-R6000HF          | 2300                |
| ▷                     | B-461             | <b>F N A H S L</b>      | 34,93                  | 45,72                | 34,93                      | 39,88                    | B33-632-461        | B30-R4300            | 1500                |
| ✦                     | B-492             | <b>F N H L</b>          | 41,28                  | 15,24                | -                          | -                        | B33-190-492        | B30-R6400            | 1500                |
| ▲                     | B-492             | <b>F N H L</b>          | 41,28                  | 15,24                | -                          | -                        | B33-155-492        | B30-R6400            | 1500                |
| ▲                     | B-490             | <b>F N H L</b>          | 41,28                  | 15,24                | -                          | -                        | B33-155-490        | B30-R4300            | 1500                |
| ▷                     | B-461             | <b>F N A H S L</b>      | 41,28                  | 15,24                | 25,40                      | 15,24                    | B33-133-461        | B30-R4300            | 1500                |
| ◇                     | B-461             | <b>F A H S L</b>        | 41,28                  | 15,24                | 41,28                      | 15,24                    | B33-608-461        | B30-R4300            | 1000                |
| ▲                     | B-490             | <b>F N H L</b>          | 50,80                  | 6,35                 | -                          | -                        | B33-151-490        | B30-R4300            | 2500                |
| ▷                     | B-461             | <b>F N A H S L</b>      | 66,68                  | 25,40                | 25,40                      | 25,40                    | B33-276-461        | B30-R4300            | 1500                |
| ▷                     | B-461             | <b>F N A H S L</b>      | 88,90                  | 38,10                | 31,75                      | 38,10                    | B33-134-461        | B30-R4300            | 1000                |
| <b>8,0 ml</b>         |                   |                         |                        |                      |                            |                          |                    |                      |                     |
| ●                     | B-499             | <b>F N A</b>            | 25,40                  | 66,68                | -                          | -                        | B33-625-499        | B30-R6000HF          | 1500                |
| ▲                     | B-492             | <b>F N H L</b>          | 48,26                  | 25,40                | -                          | -                        | B33-156-492        | B30-R6400            | 1500                |
| ▲                     | B-490             | <b>F N H L</b>          | 48,26                  | 25,40                | -                          | -                        | B33-156-490        | B30-R4300            | 1500                |
| <b>12,0 - 24,0 ml</b> |                   |                         |                        |                      |                            |                          |                    |                      |                     |
| ●                     | B-498             | <b>F</b>                | <b>R</b> 12,70         | 36,50                | -                          | -                        | B33-87-498         | B30-R6200            | 2500                |
| <b>12,0 - 50,0 ml</b> |                   |                         |                        |                      |                            |                          |                    |                      |                     |
| ●                     | B-498             | <b>F</b>                | <b>R</b> 25,40         | 101,60               | -                          | -                        | B33-326-498        | B30-R6200            | 450                 |
| <b>15,0 - 50,0 ml</b> |                   |                         |                        |                      |                            |                          |                    |                      |                     |
| ●                     | B-498             | <b>F</b>                | <b>R</b> 25,40         | 36,50                | -                          | -                        | B33-89-498         | B30-R6200            | 2300                |
| <b>15,0 ml</b>        |                   |                         |                        |                      |                            |                          |                    |                      |                     |
| ▲                     | B-490             | <b>F N H L</b>          | 55,88                  | 38,10                | -                          | -                        | B33-157-490        | B30-R4300            | 1000                |
| ▷                     | B-461             | <b>F N A H S L</b>      | 133,35                 | 25,40                | 38,10                      | 25,40                    | B33-139-461        | B30-R4300            | 650                 |
| <b>25,0 ml</b>        |                   |                         |                        |                      |                            |                          |                    |                      |                     |
| ●                     | B-499             | <b>F N A</b>            | 25,40                  | 63,50                | -                          | -                        | B33-325-499        | B30-R6000HF          | 700                 |
| <b>50,0 ml</b>        |                   |                         |                        |                      |                            |                          |                    |                      |                     |
| ▲                     | B-498             | <b>F</b>                | <b>R</b> 19,05         | 19,05                | -                          | -                        | B33-254-498        | B30-R6200            | 1000                |
| ●                     | B-498             | <b>F</b>                | <b>R</b> 25,40         | 12,70                | -                          | -                        | B33-5-498          | B30-R6200            | 5000                |
| ●                     | B-498             | <b>F</b>                | <b>R</b> 25,40         | 63,50                | -                          | -                        | B33-325-498        | B30-R6200            | 700                 |
| ●                     | B-499             | <b>F N A</b>            | 25,40                  | 101,60               | -                          | -                        | B33-326-499        | B30-R6000HF          | 450                 |
| ●                     | B-499             | <b>F N A</b>            | 38,10                  | 101,60               | -                          | -                        | B33-327-499        | B30-R6000HF          | 450                 |
| ●                     | B-498             | <b>F</b>                | <b>R</b> 38,10         | 101,60               | -                          | -                        | B33-327-498        | B30-R6200            | 450                 |
| ●                     | B-499             | <b>F N A</b>            | 38,10                  | 152,40               | -                          | -                        | B33-328-499        | B30-R6000HF          | 300                 |
| ●                     | B-498             | <b>F</b>                | <b>R</b> 38,10         | 152,40               | -                          | -                        | B33-328-498        | B30-R6200            | 300                 |

## B-461, B-490 und B-492 Etiketten für Zentrifugen-, Eppendorf- und PCR-Röhrchen

Beständig gegen raue Bedingungen und übliche Laborchemikalien

- Flache Materialkonstruktion verhindert Staus in Zentrifugen und Racks
- Mit Sichtfenster für den Flüssigkeitsstand im Probengefäß
- B-490 Etiketten können auf gefrorenen Oberflächen angebracht werden, unter anderem auf in Flüssigstickstoff gelagertem Glas oder Polypropylen. Das Material muss sich dabei leicht überlappen.
- B-492 Etiketten können auf gefrorenen Oberflächen angebracht werden, unter anderem auf in Flüssigstickstoff gelagertem Glas oder Polypropylen.

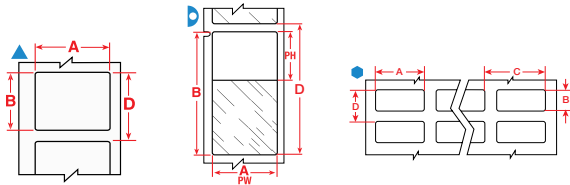
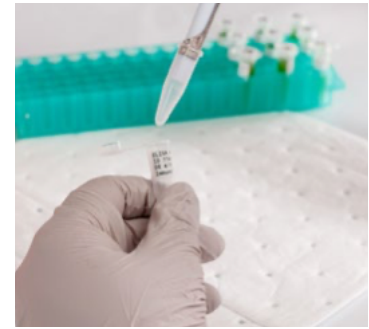

| Brady-Diagramm | Materialnr. | Spezielle Eigenschaften | Etikettenbreite A (mm) | Etikettenhöhe B (mm) | Bedruckbare Breite PW (mm) | Bedruckbare Höhe PH (mm) | Bestellbezeichnung | Empfohlenes Farbband | Etiketten pro Rolle |
|----------------|-------------|-------------------------|------------------------|----------------------|----------------------------|--------------------------|--------------------|----------------------|---------------------|
| <b>0,5 ml</b>  |             |                         |                        |                      |                            |                          |                    |                      |                     |
| ▶              | B-461       | <b>F N A H S L</b>      | 5,08                   | 22,86                | 5,08                       | 18,29                    | B33-614-461        | B30-R4300            | 2000                |
| ▶              | B-461       | <b>F N A H S L</b>      | 6,35                   | 27,94                | 6,35                       | 22,09                    | B33-627-461        | B30-R4300            | 1000                |
| ●              | B-490       | <b>F N H L</b>          | 12,70                  | 19,05                | -                          | -                        | B33-68-490         | B30-R4300            | 2500                |
| ●              | B-492       | <b>F N H L</b>          | 25,40                  | 9,53                 | -                          | -                        | B33-152-492        | B30-R6400            | 2500                |
| ▶              | B-461       | <b>F N A H S L</b>      | 45,72                  | 12,70                | 19,05                      | 12,70                    | B33-122-461        | B30-R4300            | 1500                |
| ▶              | B-461       | <b>F N A H S L</b>      | 55,88                  | 12,70                | 19,05                      | 12,70                    | B33-127-461        | B30-R4300            | 1500                |
| <b>1,5 ml</b>  |             |                         |                        |                      |                            |                          |                    |                      |                     |
| ▲              | B-490       | <b>F N H L</b>          | 31,75                  | 9,53                 | -                          | -                        | B33-154-490        | B30-R4300            | 1500                |
| ▶              | B-461       | <b>F N A H S L</b>      | 45,72                  | 9,53                 | 19,05                      | 9,53                     | B33-123-461        | B30-R4300            | 1500                |
| ▶              | B-461       | <b>F N A H S L</b>      | 66,68                  | 15,24                | 25,40                      | 15,24                    | B33-153-461        | B30-R4300            | 1500                |
| <b>4,0 ml</b>  |             |                         |                        |                      |                            |                          |                    |                      |                     |
| ▲              | B-492       | <b>F N H L</b>          | 41,28                  | 15,24                | -                          | -                        | B33-155-492        | B30-R6400            | 1500                |
| ▲              | B-490       | <b>F N H L</b>          | 41,28                  | 15,24                | -                          | -                        | B33-155-490        | B30-R4300            | 1500                |

## B-461, B-490, B-492 und B-499 Etiketten für konische/ große Röhrchen

Diese Etiketten sind für größere Röhrchen vorgesehen, bieten jedoch auch die erforderliche Temperatur- und Chemikalienbeständigkeit.

- B-490 Etiketten können auf gefrorenen Oberflächen angebracht werden, unter anderem auf in Flüssigstickstoff gelagertem Glas oder Polypropylen. Das Material muss sich dabei leicht überlappen.
- B-492 Etiketten können auf gefrorenen Oberflächen angebracht werden, unter anderem auf in Flüssigstickstoff gelagertem Glas oder Polypropylen.

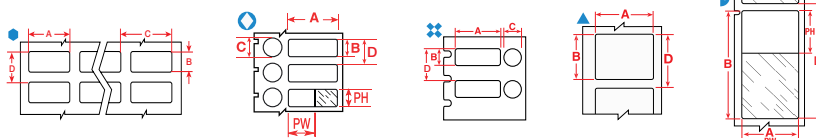

| Brady-Diagramm | Materialnr. | Spezielle Eigenschaften | Etikettenbreite A (mm) | Etikettenhöhe B (mm) | Durchmesser C (mm) | Bedruckbare Breite PW (mm) | Bedruckbare Höhe PH (mm) | Bestellbezeichnung | Empfohlenes Farbband | Etiketten pro Rolle |
|----------------|-------------|-------------------------|------------------------|----------------------|--------------------|----------------------------|--------------------------|--------------------|----------------------|---------------------|
| <b>0,5 ml</b>  |             |                         |                        |                      |                    |                            |                          |                    |                      |                     |
| ●              | B-499       | <b>F A</b>              | 12,70                  | 19,05                | -                  | -                          | -                        | B33-68-499         | B30-R4300            | 1500                |
| ▲              | B-499       | <b>F A</b>              | 12,70                  | 25,40                | -                  | -                          | -                        | B33-620-499        | B30-R6000HF          | 1000                |
| ▲              | B-499       | <b>F H</b>              | 22,86                  | 12,70                | -                  | -                          | -                        | B33-125-499        | B30-R4300            | 1500                |
| ✚              | B-499       | <b>F A</b>              | 22,86                  | 12,70                | 12,70              | -                          | -                        | B33-126-499        | B30-R4300            | 1500                |
| ●              | B-499       | <b>F A</b>              | 25,40                  | 9,53                 | -                  | -                          | -                        | B33-152-499        | B30-R4300            | 1500                |
| ●              | B-492       | <b>F H L</b>            | 25,40                  | 9,53                 | -                  | -                          | -                        | B33-152-492        | B30-R6400            | 2500                |
| ▲              | B-492       | <b>F H L</b>            | 25,40                  | 12,70                | -                  | -                          | -                        | B33-59-492         | B30-R6400            | 2500                |
| ●              | B-499       | <b>F A</b>              | 25,40                  | 12,70                | -                  | -                          | -                        | B33-5-499          | B30-R6000HF          | 5000                |
| ▶              | B-461       | <b>F A H S L</b>        | 55,88                  | 12,70                | -                  | 19,05                      | 12,70                    | B33-127-461        | B30-R4300            | 1500                |

\*AW = Ganz weiß/kein transparenter Bereich

>>

**F** Gefrierschrank    **N** Flüssigstickstoff    **A** Autoklav    **H** Heißwasserbad (100°C)    **S** Selbstlaminiertes Etikett    **L** Flaches Profil (extrem dünn)    **R** Ablösbar



## B-461, B-490, B-492 und B-499 Etiketten für konische/ große Röhren (Fortsetzung)

Diese Etiketten sind für größere Röhren vorgesehen, bieten jedoch auch die erforderliche Temperatur- und Chemikalienbeständigkeit.

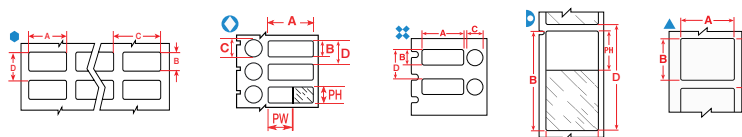

| Diagramm       | Brady-Materialnr. | Spezielle Eigenschaften | Etikettenbreite A (mm) | Etikettenhöhe B (mm) | Durchmesser C (mm) | Bedruckbare Breite PW (mm) | Bedruckbare Höhe PH (mm) | Bestellbezeichnung | Empfohlenes Farbband | Etiketten pro Rolle |
|----------------|-------------------|-------------------------|------------------------|----------------------|--------------------|----------------------------|--------------------------|--------------------|----------------------|---------------------|
| <b>1,5 ml</b>  |                   |                         |                        |                      |                    |                            |                          |                    |                      |                     |
| ▲              | B-499             | <b>F A</b>              | 19,05                  | 19,05                | -                  | -                          | -                        | B33-254-499        | B30-R6000HF          | 1000                |
| ●              | B-499             | <b>F A</b>              | 19,05                  | 23,80                | -                  | -                          | -                        | B33-91-499         | B30-R6000HF          | 2500                |
| ●              | B-499             | <b>F A</b>              | 25,40                  | 19,05                | -                  | -                          | -                        | B33-88-499         | B30-R6000HF          | 2500                |
| <b>2,0 ml</b>  |                   |                         |                        |                      |                    |                            |                          |                    |                      |                     |
| ▷              | B-461             | <b>F A H S L</b>        | 15,24                  | 38,10                | -                  | 15,24                      | 33,02                    | B33-628-461        | B30-R4300            | 2500                |
| ▷              | B-461             | <b>F A H S L</b>        | 15,24                  | 66,68                | -                  | 15,24                      | 25,40                    | B33-612-461        | B30-R4300            | 1500                |
| ▷              | B-461             | <b>F A H S L</b>        | 19,05                  | 38,10                | -                  | 19,05                      | 33,02                    | B33-629-461        | B30-R4300            | 2500                |
| ▲              | B-492             | <b>F H L</b>            | 25,40                  | 25,40                | -                  | -                          | -                        | B33-179-492        | B30-R6400            | 1900                |
| <b>4,0 ml</b>  |                   |                         |                        |                      |                    |                            |                          |                    |                      |                     |
| ●              | B-499             | <b>F A</b>              | 12,70                  | 36,50                | -                  | -                          | -                        | B33-87-499         | B30-R6000HF          | 2500                |
| ▷              | B-461             | <b>F A H S L</b>        | 15,24                  | 48,26                | -                  | 15,24                      | 39,88                    | B33-638-461        | B30-R4300            | 2000                |
| ●              | B-499             | <b>F A</b>              | 20,32                  | 36,50                | -                  | -                          | -                        | B33-165-499        | B30-R4300            | 2500                |
| ●              | B-499             | <b>F A</b>              | 25,40                  | 36,50                | -                  | -                          | -                        | B33-621-499        | B30-R6000HF          | 3000                |
| ●              | B-499             | <b>F A</b>              | 25,40                  | 36,50                | -                  | -                          | -                        | B33-89-499         | B30-R6000HF          | 2300                |
| ▷              | B-461             | <b>F A H S L</b>        | 34,93                  | 45,72                | -                  | 34,93                      | 39,88                    | B33-632-461        | B30-R4300            | 1500                |
| ▲              | B-499             | <b>F A</b>              | 38,10                  | 19,05                | -                  | -                          | -                        | B33-136-499        | B30-R4300            | 1500                |
| ▲              | B-492             | <b>F H L</b>            | 41,28                  | 15,24                | -                  | -                          | -                        | B33-155-492        | B30-R6400            | 1500                |
| ▲              | B-490             | <b>F H L</b>            | 41,28                  | 15,24                | -                  | -                          | -                        | B33-155-490        | B30-R4300            | 1500                |
| ▷              | B-461             | <b>F A H S L</b>        | 41,28                  | 15,24                | -                  | 25,40                      | 15,24                    | B33-133-461        | B30-R4300            | 1500                |
| ✘              | B-492             | <b>F H L</b>            | 41,28                  | 15,24                | 9,53               | -                          | -                        | B33-190-492        | B30-R6400            | 1500                |
| ◇              | B-461             | <b>F A H S L</b>        | 41,28                  | 15,24                | 12,70              | 41,28                      | 15,24                    | B33-608-461        | B30-R4300            | 1000                |
| ▲              | B-490             | <b>F H L</b>            | 50,80                  | 6,35                 | -                  | -                          | -                        | B33-151-490        | B30-R4300            | 2500                |
| ▷              | B-461             | <b>F A H S L</b>        | 66,68                  | 25,40                | -                  | 25,40                      | 25,40                    | B33-276-461        | B30-R4300            | 1500                |
| ▷              | B-461             | <b>F A H S L</b>        | 88,90                  | 38,10                | -                  | 31,75                      | 38,10                    | B33-134-461        | B30-R4300            | 1000                |
| <b>8,0 ml</b>  |                   |                         |                        |                      |                    |                            |                          |                    |                      |                     |
| ●              | B-499             | <b>F A</b>              | 25,40                  | 66,68                | -                  | -                          | -                        | B33-625-499        | B30-R6000HF          | 1500                |
| ▲              | B-492             | <b>F H L</b>            | 48,26                  | 25,40                | -                  | -                          | -                        | B33-156-492        | B30-R6400            | 1500                |
| ▲              | B-461             | <b>F A H L</b>          | 48,26                  | 25,40                | -                  | 48,26                      | -                        | B33-636-461AW      | B30-R4300            | 2000                |
| ▲              | B-499             | <b>F A</b>              | 50,80                  | 25,40                | -                  | -                          | -                        | B33-137-499        | B30-R4300            | 1100                |
| <b>15,0 ml</b> |                   |                         |                        |                      |                    |                            |                          |                    |                      |                     |
| ▷              | B-461             | <b>F A H S L</b>        | 133,35                 | 25,40                | -                  | 38,10                      | 25,40                    | B33-139-461        | B30-R4300            | 650                 |
| <b>25,0 ml</b> |                   |                         |                        |                      |                    |                            |                          |                    |                      |                     |
| ●              | B-499             | <b>F A</b>              | 25,40                  | 63,50                | -                  | -                          | -                        | B33-325-499        | B30-R6000HF          | 700                 |
| ▲              | B-461             | <b>F A H L</b>          | 57,15                  | 19,05                | -                  | 57,15                      | -                        | B33-642-461AW      | B30-R4300            | 2000                |
| ▲              | B-461             | <b>F A H L</b>          | 88,90                  | 38,10                | -                  | 88,90                      | -                        | B33-650-461AW      | B30-R4300            | 2000                |
| <b>50,0 ml</b> |                   |                         |                        |                      |                    |                            |                          |                    |                      |                     |
| ●              | B-499             | <b>F A</b>              | 25,40                  | 101,60               | -                  | -                          | -                        | B33-326-499        | B30-R6000HF          | 450                 |
| ●              | B-499             | <b>F A</b>              | 38,10                  | 101,60               | -                  | -                          | -                        | B33-327-499        | B30-R6000HF          | 450                 |
| ●              | B-499             | <b>F A</b>              | 38,10                  | 152,40               | -                  | -                          | -                        | B33-328-499        | B30-R6000HF          | 300                 |
| ▲              | B-490             | <b>F H L</b>            | 95,25                  | 38,10                | -                  | -                          | -                        | B33-158-490        | B30-R4300            | 1000                |

## B-461, B-490, B-492 und B-499 Etiketten für Probenbehälterverschlüsse

Kreisförmige Etiketten zur Kennzeichnung von Röhrchendeckeln oder Kombination aus Etiketten für Ampulle und Deckel

- B-490 Etiketten können auf gefrorenen Oberflächen angebracht werden, unter anderem auf in Flüssigstickstoff gelagertem Glas oder Polypropylen. Das Material muss sich dabei leicht überlappen.
- B-492 Etiketten können auf gefrorenen Oberflächen angebracht werden, unter anderem auf in Flüssigstickstoff gelagertem Glas oder Polypropylen.

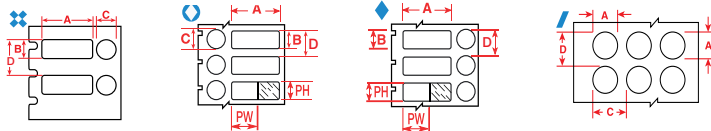

| Diagramm       | Brady-Materialnr. | Spezielle Eigenschaften | Etikettenbreite A (mm) | Etikettenhöhe B (mm) | Durchmesser C (mm) | Bedruckbare Breite PW (mm) | Bedruckbare Höhe PH (mm) | Bestellbezeichnung | Empfohlenes Farbband | Etiketten pro Rolle |
|----------------|-------------------|-------------------------|------------------------|----------------------|--------------------|----------------------------|--------------------------|--------------------|----------------------|---------------------|
| <b>0,5 ml</b>  |                   |                         |                        |                      |                    |                            |                          |                    |                      |                     |
| ❖              | B-499             | <b>F A</b>              | 22,86                  | 12,70                | 12,70              | -                          | -                        | B33-126-499        | B30-R4300            | 1500                |
| ❖              | B-490             | <b>F H L</b>            | 22,86                  | 12,70                | 12,70              | -                          | -                        | B33-126-490        | B30-R4300            | 2500                |
| ❖              | B-499             | <b>F A</b>              | 25,40                  | 9,53                 | 9,53               | -                          | -                        | B33-163-499        | B30-R4300            | 1500                |
| ❖              | B-492             | <b>F H L</b>            | 25,40                  | 9,53                 | 9,53               | -                          | -                        | B33-163-492        | B30-R6400            | 1500                |
| ◆              | B-461             | <b>F A H S L</b>        | 25,40                  | 9,53                 | 9,53               | 25,40                      | 9,53                     | B33-606-461        | B30-R4300            | 1000                |
| ❖              | B-492             | <b>F H L</b>            | 25,40                  | 12,70                | 11,18              | -                          | -                        | B33-182-492        | B30-R6400            | 1500                |
| <b>1,5 ml</b>  |                   |                         |                        |                      |                    |                            |                          |                    |                      |                     |
| /              | B-499             | <b>F A</b>              | -                      | -                    | 9,53               | -                          | -                        | B33-602-499        | B30-R6000HF          | 3000                |
| /              | B-499             | <b>F A</b>              | -                      | -                    | 9,53               | -                          | -                        | B33-602-499YL      | B30-R6000HF          | 3000                |
| /              | B-461             | <b>F A H L</b>          | -                      | -                    | 9,53               | -                          | -                        | B33-602-461AW      | B30-R4300            | 3000                |
| /              | B-499             | <b>F A</b>              | -                      | -                    | 9,53               | -                          | -                        | B33-143-499        | B30-R4300            | 1500                |
| /              | B-492             | <b>F H L</b>            | -                      | -                    | 9,53               | -                          | -                        | B33-143-492        | B30-R6400            | 1500                |
| <b>2,0 ml</b>  |                   |                         |                        |                      |                    |                            |                          |                    |                      |                     |
| /              | B-499             | <b>F A</b>              | -                      | -                    | 12,70              | -                          | -                        | B33-603-499        | B30-R6000HF          | 3000                |
| /              | B-499             | <b>F A</b>              | -                      | -                    | 12,70              | -                          | -                        | B33-603-499YL      | B30-R6000HF          | 3000                |
| /              | B-499             | <b>F A</b>              | -                      | -                    | 12,70              | -                          | -                        | B33-144-499        | B30-R4300            | 1500                |
| /              | B-492             | <b>F H L</b>            | -                      | -                    | 12,70              | -                          | -                        | B33-144-492        | B30-R6400            | 1500                |
| /              | B-490             | <b>F H L</b>            | -                      | -                    | 12,70              | -                          | -                        | B33-144-490        | B30-R4300            | 2500                |
| <b>4,0 ml</b>  |                   |                         |                        |                      |                    |                            |                          |                    |                      |                     |
| ❖              | B-492             | <b>F H L</b>            | 41,28                  | 15,24                | 9,53               | -                          | -                        | B33-190-492        | B30-R6400            | 1500                |
| ◆              | B-461             | <b>F A H S L</b>        | 41,28                  | 15,24                | 12,70              | 41,28                      | 15,24                    | B33-608-461        | B30-R4300            | 1000                |
| <b>15,0 ml</b> |                   |                         |                        |                      |                    |                            |                          |                    |                      |                     |
| /              | B-461             | <b>F A H L</b>          | -                      | -                    | 15,24              | -                          | -                        | B33-604-461AW      | B30-R4300            | 3000                |

\* AW = Ganz weiß/kein transparenter Bereich



## B-7425 Polypropylen-Etiketten

- Eignet sich hervorragend für die Nachverfolgung von Laborproben
- Haftet zuverlässig auf Ampullen, Röhrchen, Objektträgern und Mikrotiterplatten
- Bleibt gut lesbar, auch wenn es Chemikalien und extremen Temperaturen ausgesetzt wird

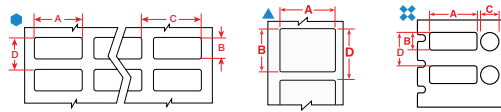

| Diagramm      | Brady-Materialnr. | Spezielle Eigenschaften | Etikettenbreite A (mm) | Etikettenhöhe B (mm) | Durchmesser C (mm) | Bedruckbare Breite PW (mm) | Bedruckbare Höhe PH (mm) | Bestellbezeichnung | Empfohlenes Farbband | Etiketten pro Rolle |
|---------------|-------------------|-------------------------|------------------------|----------------------|--------------------|----------------------------|--------------------------|--------------------|----------------------|---------------------|
| <b>0,5 ml</b> |                   |                         |                        |                      |                    |                            |                          |                    |                      |                     |
| ▲             | B-7425            | F A H                   | 50,80                  | 12,70                | -                  | -                          | -                        | B33-53-7425        | B30-R4300            | 2000                |
| ●             | B-7425            | F A H                   | 25,40                  | 9,53                 | -                  | -                          | -                        | B33-152-7425       | B30-R4300            | 2000                |
| ⊘             | B-7425            | F A H                   | 25,40                  | 9,53                 | 9,53               | -                          | -                        | B33-249-7425       | B30-R4300            | 1500                |
| ▲             | B-7425            | F A H                   | 25,40                  | 12,70                | -                  | -                          | -                        | B33-59-7425        | B30-R4300            | 2000                |
| ⊘             | B-7425            | F A H                   | 25,40                  | 12,70                | 11,18              | -                          | -                        | B33-251-7425       | B30-R4300            | 1500                |
| <b>1,5 ml</b> |                   |                         |                        |                      |                    |                            |                          |                    |                      |                     |
| ●             | B-7425            | F A H                   | 25,40                  | 19,05                | -                  | -                          | -                        | B33-88-7425        | B30-R4300            | 2000                |
| <b>2,0 ml</b> |                   |                         |                        |                      |                    |                            |                          |                    |                      |                     |
| ▲             | B-7425            | F A H                   | 20,96                  | 6,35                 | -                  | -                          | -                        | B33-257-7425       | B30-R4300            | 1500                |
| ▲             | B-7425            | F A H                   | 25,40                  | 25,40                | -                  | -                          | -                        | B33-179-7425       | B30-R4300            | 1500                |
| ▲             | B-7425            | F A H                   | 33,02                  | 15,24                | -                  | -                          | -                        | B33-256-7425       | B30-R4300            | 1500                |
| <b>4,0 ml</b> |                   |                         |                        |                      |                    |                            |                          |                    |                      |                     |
| ●             | B-7425            | F A H                   | 38,10                  | 12,70                | -                  | -                          | -                        | B33-37-7425        | B30-R4300            | 1500                |
| ▲             | B-7425            | F A H                   | 38,10                  | 19,05                | -                  | -                          | -                        | B33-136-7425       | B30-R4300            | 1500                |
| ▲             | B-7425            | F A H                   | 38,10                  | 25,40                | -                  | -                          | -                        | B33-235-7425       | B30-R4300            | 1250                |
| ▲             | B-7425            | F A H                   | 38,10                  | 44,45                | -                  | -                          | -                        | B33-258-7425       | B30-R4300            | 900                 |
| ▲             | B-7425            | F A H                   | 50,80                  | 6,35                 | -                  | -                          | -                        | B33-151-7425       | B30-R4300            | 2000                |
| <b>8,0 ml</b> |                   |                         |                        |                      |                    |                            |                          |                    |                      |                     |
| ▲             | B-7425            | F A H                   | 50,80                  | 25,40                | -                  | -                          | -                        | B33-137-7425       | B30-R4300            | 1500                |



## B-7425-AC Etiketten mit Angabe zur Sterilisation

Das Etikett bestätigt die erfolgreiche Sterilisation

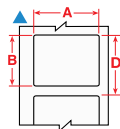

| Diagramm      | Brady-Materialnr. | Spezielle Eigenschaften | Etikettenbreite A (mm) | Etikettenhöhe B (mm) | Bedruckbare Breite PW (mm) | Bestellbezeichnung | Empfohlenes Farbband | Etiketten pro Rolle |
|---------------|-------------------|-------------------------|------------------------|----------------------|----------------------------|--------------------|----------------------|---------------------|
| <b>4,0 ml</b> |                   |                         |                        |                      |                            |                    |                      |                     |
| ▲             | B-7425            |                         | 38,10                  | 25,40                | 38,10                      | B33-235-7425-AC    | B30-R4300            | 1250                |
| <b>8,0 ml</b> |                   |                         |                        |                      |                            |                    |                      |                     |
| ▲             | B-7425            |                         | 50,80                  | 25,40                | 50,80                      | B33-137-7425-AC    | B30-R4300            | 1500                |

## B-488 Etiketten für Mikrotiterplatten

Unsere Etiketten für Mikrotiterplatten gewährleisten Text und Barcodes in gestochen scharfer Qualität für die meisten Laborumgebungen

- Gegen Chemikalien beständiger Polyester für Mikrotiterplatten in gängigen Größen

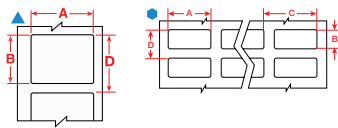

| Diagramm | Brady-Materialnr. | Spezielle Eigenschaften | Etikettenbreite A (mm) | Etikettenhöhe B (mm) | Bestellbezeichnung | Empfohlenes Farbband | Etiketten pro Rolle |
|----------|-------------------|-------------------------|------------------------|----------------------|--------------------|----------------------|---------------------|
| ●        | B-488             | <b>F</b> <b>A</b>       | 22,86                  | 19,05                | B33-616-488        | B30-R4300            | 3000                |
| ●        | B-488             | <b>F</b> <b>A</b>       | 22,86                  | 22,86                | B33-617-488        | B30-R4300            | 3000                |
| ▲        | B-488             | <b>F</b> <b>A</b>       | 48,26                  | 6,35                 | B33-635-488        | B30-R4300            | 2000                |

## B-498 repositionierbare Etiketten für Gewebekassetten

Gewebekassetten werden häufig neu gekennzeichnet, wenn Labore Proben aus verschiedenen Biobanken entnehmen. Im Allgemeinen hat jedes Labor eine eigene Methode für die Kennzeichnung von Laborproben. Deshalb müssen Laborproben einheitlich neu gekennzeichnet werden. Die B-498 Etiketten können direkt auf den Kassetten, auf reinem Paraffin sowie auf einem anderen Etikett oder einer anderen Kennzeichnung angebracht werden.

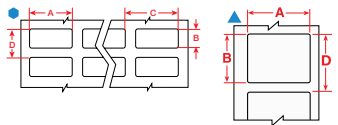

| Diagramm | Brady-Materialnr. | Spezielle Eigenschaften | Etikettenbreite A (mm) | Etikettenhöhe B (mm) | Bestellbezeichnung | Empfohlenes Farbband | Etiketten pro Rolle |
|----------|-------------------|-------------------------|------------------------|----------------------|--------------------|----------------------|---------------------|
| ●        | B-498             | <b>F</b> <b>R</b>       | 19,05                  | 6,35                 | B33-1-498          | B30-R6200            | 5000                |
| ▲        | B-498             | <b>F</b> <b>R</b>       | 19,05                  | 19,05                | B33-254-498        | B30-R6200            | 1000                |

## B-481 und B-488 Etiketten für Objektträger

Gewährleistet eine makellose, klare Kennzeichnung bei der Erstellung, Prüfung und Lagerung von Proben

- Beständig gegen Xylen, Alkohol und DMSO



| Diagramm | Brady-Materialnr. | Spezielle Eigenschaften | Etikettenbreite A (mm) | Etikettenhöhe B (mm) | Bestellbezeichnung | Empfohlenes Farbband | Etiketten pro Rolle |
|----------|-------------------|-------------------------|------------------------|----------------------|--------------------|----------------------|---------------------|
| ▲        | B-481             | <b>F</b> <b>H</b>       | 22,86                  | 9,53                 | B33-195-481        | B30-R6400            | 3000                |
| ●        | B-488             | <b>F</b> <b>A</b>       | 22,86                  | 19,05                | B33-616-488        | B30-R4300            | 3000                |
| ▲        | B-481             | <b>F</b> <b>H</b>       | 22,86                  | 19,05                | B33-194-481        | B30-R6400            | 2000                |
| ●        | B-488             | <b>F</b> <b>A</b>       | 22,86                  | 22,86                | B33-617-488        | B30-R4300            | 3000                |
| ▲        | B-481             | <b>F</b> <b>H</b>       | 22,86                  | 22,86                | B33-141-481        | B30-R6400            | 1500                |
| ▲        | B-488             | <b>F</b> <b>A</b>       | 48,26                  | 6,35                 | B33-635-488        | B30-R4300            | 2000                |



## B-427 Etiketten für Halme

Diese selbstlaminierenden Etiketten schützen gedruckte Informationen und sorgen für eine langlebige Kennzeichnung.

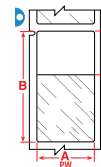

| Diagramm      | Brady-Materialnr. | Spezielle Eigenschaften | Etikettenbreite A (mm) | Etikettenhöhe B (mm) | Bedruckbare Breite PW (mm) | Bedruckbare Höhe PH (mm) | Bestellbezeichnung | Empfohlenes Farbband | Etiketten pro Rolle |
|---------------|-------------------|-------------------------|------------------------|----------------------|----------------------------|--------------------------|--------------------|----------------------|---------------------|
| <b>0,3 ml</b> |                   |                         |                        |                      |                            |                          |                    |                      |                     |
| ▷             | B-427             | <b>F N S</b>            | 25,40                  | 25,40                | 25,40                      | 9,53                     | B33-116-427        | B30-R4300            | 2500                |
| ▷             | B-427             | <b>F N S</b>            | 25,40                  | 25,40                | 25,40                      | 9,65                     | B33-211-427        | B30-R4300            | 3000                |
| ▷             | B-427             | <b>F N S</b>            | 25,40                  | 31,75                | 25,40                      | 12,70                    | B33-117-427        | B30-R4300            | 2000                |
| ▷             | B-427             | <b>F N S</b>            | 44,45                  | 38,10                | 44,45                      | 12,70                    | B33-121-427        | B30-R4300            | 1000                |
| <b>0,5 ml</b> |                   |                         |                        |                      |                            |                          |                    |                      |                     |
| ▷             | B-427             | <b>F N S</b>            | 25,40                  | 63,50                | 25,40                      | 19,05                    | B33-511-427        | B30-R4300            | 1500                |



## B-488 Flaschen, Kolben, Schalen und allgemeine Kennzeichnung

Zur Kennzeichnung verschiedener Laborgeräte aus Glas und anderer Verbrauchsmaterialien

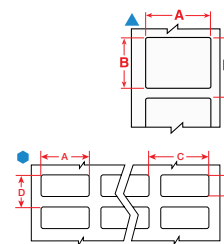

| Diagramm | Brady-Materialnr. | Spezielle Eigenschaften | Etikettenbreite A (mm) | Etikettenhöhe B (mm) | Bestellbezeichnung | Empfohlenes Farbband | Etiketten pro Rolle |
|----------|-------------------|-------------------------|------------------------|----------------------|--------------------|----------------------|---------------------|
| ●        | B-488             | <b>F A</b>              | 22,86                  | 19,05                | B33-616-488        | B30-R4300            | 3000                |
| ●        | B-488             | <b>F A</b>              | 22,86                  | 22,86                | B33-617-488        | B30-R4300            | 3000                |
| ▲        | B-488             | <b>F A</b>              | 48,26                  | 6,35                 | B33-635-488        | B30-R4300            | 2000                |



## B-403 wasserlösliches Etikett

Das Etikett löst sich innerhalb von 30 Sekunden nach Kontakt mit Wasser auf.

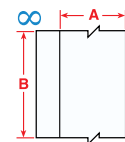

| Diagramm | Brady-Materialnr. | Spezielle Eigenschaften | Etikettenbreite A (mm) | Etikettenlänge B (m) | Bestellbezeichnung | Empfohlenes Farbband | Etiketten pro Rolle |
|----------|-------------------|-------------------------|------------------------|----------------------|--------------------|----------------------|---------------------|
| ∞        | B-403             | <b>R</b>                | 28,58                  | 30,48                | B30C-1125-403-WT   | B30-R4300            | 1                   |
| ∞        | B-403             | <b>R</b>                | 57,15                  | 30,48                | B30C-2250-403-WT   | B30-R4300            | 1                   |
| ∞        | B-403             | <b>R</b>                | 76,20                  | 30,48                | B30C-3000-403-WT   | B30-R4300            | 1                   |
| ∞        | B-403             | <b>R</b>                | 101,60                 | 30,48                | B30C-4000-403-WT   | B30-R4300            | 1                   |



Dieser Abschnitt bietet eine Kurzübersicht über die in diesem Katalog aufgelisteten Brady-Materialien, einschließlich der wichtigsten Produktmerkmale, der Anwendungsgebiete und Angaben zur Compliance, sofern zutreffend. Ausführlichere Informationen zu den Materialeigenschaften und Leistungsmerkmalen finden Sie in den technischen Datenblättern der Materialien unter [www.bradyeurope.com/tds](http://www.bradyeurope.com/tds).

| Brady Materialnummer | Material   | Ausführung Farbe |                   | Temperatur (C°)<br>(30 Tage getestet) |          | Eigenschaften und Anwendungen  | Zulassung   |
|----------------------|--|------------------|-------------------|---------------------------------------|----------|--|---|
|                      |  |                  |                   | Min.                                  | Max.     |  |   |
| B-342                | Wärmeschumpfendes Polyolefin                           | Matt             | Weiß              | -55 °C                                | 130,6 °C | Schrumpfschläuche zur Kabelkennzeichnung mit einem Schrumpfverhältnis von 3:1 umschließen die Kabel passgenau und bieten so Schutz und dauerhafte Kennzeichnung. Verblasst nicht, flammhemmend. Auch in Gelb und Schwarz erhältlich.   | UL-Zulassung nach UL224; SAE-DTL-23053/5 C (Klasse 1); SAE AS-81531   |
| B-345                | Hitzebeständiger Schrumpfschlauch aus Polyvinylfluorid | Matt             | Weiß              | -70 °C                                | 130,6 °C | Schrumpfschläuche zur Kabelkennzeichnung mit einem Schrumpfverhältnis von 2:1; speziell für hohe Temperaturen und Grobvakuum-Ausgasungen entwickelt. Diese Schrumpfschläuche bestehen aus strahlungsbehandeltem PVDF, das für hohe Temperaturen geeignet ist. Auch in Schwarz erhältlich.  | NASA SP-R-0022A Outgassing Performance (Ausgasung); SAE-AMS-DTL-23053/18 (Klasse 2); SAE AS-81531; MIL-STD-202G Methode 215K  |
| B-348                | Polyolefin   | Matt             | Weiß              | -55 °C                                | 135 °C   | Der Anhänger für das Verkehrswesen ist halogenfrei und zeichnet sich durch eine minimale Rauchentwicklung aus. Damit erfüllt er die strengsten Anforderungen für das Verkehrswesen und den Einsatz unter der Erde. Der Anhänger bietet Herstellern im Verkehrswesen eine praktische Lösung zum Kennzeichnen von dicken Kabeln und Kabelbündeln.  | –   |
| B-403                | Papier   | Matt             | Schwarz auf Weiß  | -70 °C                                | 100 °C   | Weißes, wasserlösliches Papier. Löst sich in Wasser vollständig auf, ohne Klebstoffrückstände zu hinterlassen. Ideal für die temporäre Kennzeichnung geeignet.   | –   |
| B-413                | Nichtmetallischer Polyester in Metallic-Optik          | Satin            | Hellgrau          | -70 °C                                | 110 °C   | Für Thermotransferdrucker geeigneter Polyester im Metallic-Look (nicht metallisiert). Ideal für die Rückverfolgbarkeit von Wirtschaftsgütern mithilfe von Barcodes sowie für Typenschilder.  | UL-Zulassung; cUL-Zulassung   |
| B-417                | Selbstlaminiertes Vinyl                                | Matt             | Weiß, Transparent | -40 °C                                | 70 °C    | Dieser selbstlaminiierende Markierer mit besonders starkem Klebstoff sorgt für eine sichere Kabelkennzeichnung. Dank des besonders starken Klebstoffs eignen sich diese Markierer ausgezeichnet für Leitungen und Kabel mit kleinem Durchmesser. Sie weisen einen weißen bedruckbaren Bereich mit durchsichtigem Ende auf, das um den Markierer gewickelt wird.  | UL-Zulassung gemäß UL969-Norm für die Kennzeichnung und Markierung beim Drucken mit den Farbbändern der Brady Series R4300 und R7950. Einzelheiten finden Sie in der UL-Registrierung MH62024. Brady-Kunden sollten beim Kauf angeben, ob sie B-417 Etiketten mit UL-Zulassung benötigen. Brady bietet je nach Kundenanforderungen sowohl B-417 Etiketten mit UL-Zulassung als auch Etiketten ohne UL-Zulassung an. |
| B-422                | Polyester  | Glänzend         | Weiß              | -40 °C                                | 100 °C   | Weißes Material mit glänzender Oberfläche und einer 2 mil dicken Klebstoffschicht, gut geeignet für raue Oberflächen und Kunststoffe mit niedriger Oberflächenspannung. Entwickelt, um Lösungsmitteln standzuhalten. UL-Zulassung für Oberflächen, die bei der Herstellung von Sonnenkollektoren verwendet werden. Auch geeignet für die Bauteilkennzeichnung, Barcodes, die Rückverfolgbarkeit von Wirtschaftsgütern und die Bestandsüberwachung. | UL-Zulassung; CSA-Zulassung   |
| B-423                | Polyester  | Glänzend         | Weiß              | -70 °C                                | 110 °C   | Weißer, für Thermotransferdrucker geeigneter Polyester mit glänzender Oberfläche. Gut geeignet für die Bauteilkennzeichnung, Barcodes, die Rückverfolgbarkeit von Wirtschaftsgütern und die Bestandsüberwachung. UL-Zulassung für Oberflächen, die bei der Herstellung von Sonnenkollektoren verwendet werden.   | UL-Zulassung; CSA-Zulassung; Halogenfrei (DIN VDE 0472/Teil 815) Zulassungen gelten nur für weißes Material   |
| B-424                | Papier   | Matt             | Weiß              | -40 °C                                | 50 °C    | Weißes Papier mit matter Oberfläche und glatter Deckschicht, für den Thermotransferdruck geeignet. Hoher Kontrast und ausgezeichnete Schmierfestigkeit beim Thermodruck von Barcodes. Für allgemeine Kennzeichnungszwecke.   | –   |
| B-425A               | Polypropylen   | Matt             | Weiß              | -70 °C                                | 80 °C    | Weißes Polypropylen mit matter Oberfläche für Thermotransferdrucker oder zum Beschriften. Ausgezeichnete Lösungsmittelbeständigkeit und Druckqualität; nicht für den langfristigen Einsatz im Außenbereich empfohlen.  | UL-Zulassung; CSA-Zulassung; Halogenfrei (DIN VDE 0472/Teil 815)  |

| Brady<br>Materialnummer | Material   | Ausführung | Farbe             | Temperatur (°C)<br>(30 Tage getestet) |        | Eigenschaften und Anwendungen   | Zulassung  |
|-------------------------|--|------------|-------------------|---------------------------------------|--------|---|--|
|                         |  |            |                   | Min.                                  | Max.   |   |  |
| B-427                   | Selbstlaminiertes Vinyl                              | Matt       | Weiß, Transparent | -40 °C                                | 60 °C  | Für Thermotransferdrucker geeignetes, selbstlaminiertes Material. Diese Etiketten verfügen über einen bedruckbaren Bereich mit durchsichtigem Ende, das um die Markierung gewickelt wird. Das Ende dient als Laminatüberzug, der den Aufdruck schützt. Hervorragende Beständigkeit gegen Abrieb, Lösungsmittel, Wasser, Öl und Verschmutzungen. Erhältlich auch in Grau, Braun, Grün, Gelb, Blau, Rot, Lila und Orange                              | UL-Zulassung gemäß UL969 (Norm für Kennzeichnungs- und Etikettiersysteme) beim Drucken mit Brady-Farbbändern der Serien R4300 und R6200. Einzelheiten finden Sie in der UL-Registrierung MH17154. Brady-Kunden sollten beim Kauf angeben, ob sie B-427 Etiketten mit UL-Zulassung benötigen. Brady bietet je nach Kundenanforderungen sowohl B-427 Etiketten mit UL-Zulassung als auch Etiketten ohne UL-Zulassung an. |
| B-428                   | Metallisierter Polyester                             | Matt       | Hellgrau          | -70 °C                                | 120 °C | Für Thermotransferdrucker geeigneter, metallisierter Polyester mit matter Oberfläche. Beständig gegen Lösungsmittel und Temperaturschwankungen. Hervorragend geeignet für Typenschilder (Inventar und Produktkennzeichnung) mit hoher Qualität und metallisch wirkender Oberfläche.   | UL-Zulassung; CSA-Zulassung; AGA-Zulassung; Halogenfrei (DIN VDE 0472/Teil 815)  |
| B-428/B-966B            | Metallisierter Polyester mit Polyester-Schutzlaminat | Glänzend   | Silber            | -70 °C                                | 120 °C | Metallisiertes Polyester-Etikett mit separatem Laminatüberzug, der nach dem Drucken auf dem Etikett angebracht wird. Auf diese Weise bleibt das Etikett auch unter rauen Bedingungen stets deutlich lesbar. Der Laminatüberzug besteht aus transparentem Polyester (B-966B), der auf beiden Seiten über das angebrachte Etikett hinausreicht.   | –  |
| B-430                   | Polyester  | Glänzend   | Transparent       | -70 °C                                | 100 °C | Transparenter Hochleistungspolyester mit glänzender Oberfläche. Für Thermotransferdrucker geeignet.   | UL-Zulassung; CSA-Zulassung  |
| B-432                   | Polyester  | Glänzend   | Transparent       | -40 °C                                | 100 °C | Transparenter Hochleistungs-Polyester mit glänzender Oberfläche. Für den Thermotransferdruck geeignet. Ähnlich wie B-430, aber mit einer dickeren Acrylklebstoffschicht, sodass das Material besonders gut auf rauen Oberflächen haftet.  | UL-Zulassung; CSA-Zulassung  |
| B-434A                  | Metallisierter Polyester                             | Glänzend   | Silber            | -40 °C                                | 90 °C  | Metallisierter Polyester mit glänzender Oberfläche und einer dickeren Klebstoffschicht, sodass das Material besonders gut auf rauen Oberflächen haftet. Beständig gegen zahlreiche Lösungsmittel, gewährleistet eine ausgezeichnete Bildqualität.   | UL-Zulassung; CSA-Zulassung  |
| B-435A                  | Metallisierter Polyester                             | Glänzend   | Silber            | -40 °C                                | 90 °C  | Der bedruckbare, metallisierte Polyester ist beständig gegen zahlreiche Lösungsmittel und Temperaturschwankungen. Ideal geeignet für Typenschilder (Inventar und Produktkennzeichnung) mit hoher Qualität und metallisch wirkender Oberfläche.  | UL-Zulassung; CSA-Zulassung  |
| B-437                   | Polyvinylfluorid                                     | Matt       | Weiß              | -70 °C                                | 135 °C | Polyvinylfluorid-Etikettenmaterial mit matter Oberfläche. Wird für die Leitungs- und Kabelkennzeichnung verwendet, wenn selbstverlöschende Eigenschaften erforderlich sind. Dieses Etikettenmaterial verwendet einen Klebstoff für anspruchsvolle Anwendungsbereiche und ist in Endlos- sowie in gestanzten Formaten erhältlich. Ausgezeichnete Beständigkeit gegen Wasser, Öl und andere häufig verwendete Flüssigkeiten. Auch in Gelb erhältlich. | MIL-M-87958, Spezifikation für druckempfindliche Klebeetiketten für die Leitungs- und Kabelkennzeichnung   |
| B-438                   | Fälschungssicherer, metallisierter Polyester         | Matt       | Silber            | -40 °C                                | 40 °C  | Metallisierter Polyester mit matter Oberfläche. Hinterlässt beim Ablösen ein Schachbrettmuster auf der Oberfläche; das Muster ist auch oben auf dem Etikett sichtbar, um eine Wiederverwendung des Etiketts zu verhindern.  | UL-Zulassung; CSA-Zulassung  |
| B-439                   | Vinyl  | Glänzend   | Grün              | -70 °C                                | 40 °C  | Erhältlich in blau, grün, orange, rot, weiß und gelb  | –  |
| B-461                   | Selbstlaminiertes Polyester                          | Matt       | Weiß, Transparent | -196 °C                               | 110 °C | Dauerhafter Klebstoff, für Anwendungen in flüssigem Stickstoff geeignet, wenn das Etikett wie bei der Selbstlaminiierung als Wickeletikett verwendet wird; Handbeschriftung möglich. Temperaturbereich bis zu 121 °C bei Autoklav-Verfahren.  | –  |
| B-472                   | Polyimid   | Matt       | Weiß              | -70 °C                                | 100 °C | Anwendung auf Leitungs- und Kabelbündeln sowie Etikettenanwendungen, für die selbstverlöschende Eigenschaften erforderlich sind.  | –  |
| B-480A                  | Nichtmetallischer Polyester in Metall-Optik          | Satin      | Silber            | -70 °C                                | 110 °C | Für Thermotransferdrucker geeigneter Polyester im Metallic-Look (nicht metallisiert) mit besonders hoher Klebkraft speziell für pulverbeschichtete und raue Oberflächen. Ideal für die Rückverfolgbarkeit von Wirtschaftsgütern mithilfe von Barcodes sowie für Anwendungen mit Typenschildern.   | UL-Zulassung; cUL-Zulassung  |
| B-481                   | StainerBondz™ Polyester                              | Matt       | Weiß              | -80 °C                                | 130 °C | Weißer Polyester, beständig gegen Xylen und andere Chemikalien, die gewöhnlich zur Färbung von Objektträgern verwendet werden.  | –  |

| Brady<br>Materialnummer | Material                      | Ausführung Farbe |                          | Temperatur (C°)<br>(30 Tage getestet) |        | Eigenschaften und Anwendungen   | Zulassung  |
|-------------------------|-------------------------------|------------------|--------------------------|---------------------------------------|--------|---|--|
|                         |                               |                  |                          | Min.                                  | Max.   |   |  |
| B-482                   | Polyester                     | Matt             | Weiß                     |                                       |        | Wird das B-482 Etikettenmaterial mit Brady's R-6400 Farbband kombiniert, liefert es die Haltbarkeit und Druckqualität, die Histologie und anatomische Pathologie-Labore für präzise, identifizierbare Proben-Kennzeichnung benötigen. Paraffin- und Lösungsmittel beständig.  | –  |
| B-483A                  | Polyester                     | Glänzend         | Weiß                     | -40 °C                                | 120 °C | Weißer, für Thermotransferdrucker geeigneter Polyester mit glänzender Oberfläche und besonders hoher Klebkraft speziell für pulverbeschichtete Oberflächen.   | UL-Zulassung; CSA-Zulassung  |
| B-484A                  | Polyester                     | Glänzend         | Weiß                     | -40 °C                                | 120 °C | Weißer, für Thermotransferdrucker geeigneter Polyester, ähnlich wie B-483, aber dünner und daher besonders gut für winklige und gekrümmte Oberflächen geeignet. Besonders hohe Klebkraft auf strukturierten Metallen und Kunststoffen mit niedriger Oberflächenspannung.  | UL-Zulassung   |
| B-486B                  | Metallisierter Polyester      | Matt             | Hellgrau                 | -40 °C                                | 120 °C | Für Thermotransferdrucker geeigneter, metallisierter Polyester. Bietet sehr gute Haftung auf strukturierten Metallen, pulverbeschichteten Oberflächen und Kunststoffen mit niedriger Oberflächenspannung.   | UL-Zulassung; CSA-Zulassung  |
| B-488                   | Polyester                     | Matt             | Weiß                     | -40 °C                                | 145 °C | Weißer, für Thermotransferdrucker geeigneter Polyester, ähnelt B-423, aber mit matter Oberfläche. Gut geeignet für die Bauteilkennzeichnung, Barcodes, die Rückverfolgbarkeit von Wirtschaftsgütern und die Bestandsüberwachung.  | –  |
| B-489A                  | Polyester                     | Matt             | Weiß                     | -40 °C                                | 120 °C | Weißer, für Thermotransferdrucker geeigneter Polyester, ähnelt B-483, aber mit matter Oberfläche. Besonders hohe Klebkraft speziell für pulverbeschichtete Oberflächen.   | UL-Zulassung; CSA-Zulassung  |
| B-490                   | FreezerBondz™ Polyester       | Matt             | Weiß                     | -196 °C                               | 130 °C | Bleibt gut lesbar in Flüssigstickstoff. Das dünne Etikett kann auf bereits gefrorenen Oberflächen angebracht werden, muss aber überlappen.  | –  |
| B-492                   | FreezerBondz™ Polyester       | Matt             | Weiß                     | -196 °C                               | 110 °C | Bleibt gut lesbar in Flüssigstickstoff. Das flache Etikett kann in Kombination mit dem Farbband R6400 einer Vielzahl an Chemikalien widerstehen und haftet auf bereits gefrorenen Oberflächen. Das Etikett muss überlappen.   | –  |
| B-498                   | Vinylgewebe                   | Seidenmatt       | Weiß                     | -40 °C                                | 80 °C  | Etikettenmaterial aus weißem Vinylgewebe mit glänzender Oberfläche. Der Klebstoff und die Gewebeschicht gewährleisten eine ausgezeichnete Klebkraft, dennoch lässt sich das Etikett rückstandsfrei ablösen und an anderer Stelle wieder anbringen.  | UL-Zulassung   |
| B-499                   | Nylongewebe                   | Matt             | Schwarz auf Weiß         | -40 °C                                | 90 °C  | Nylongewebe mit matter Oberfläche. Der Klebstoff ermöglicht Kennzeichnungen in heißen, kalten, öligen und verschmutzten Umgebungen. Auch in Gelb erhältlich.  | UL-Zulassung; CSA-Zulassung; Halogenfrei (DIN VDE 0472/Teil 815) Zulassungen gelten nur für weißes Material      |
| B-509                   | Magnetischer Polyester        | Matt             | Weiß                     | -18 °C                                | 70 °C  | Polyester mit magnetischer Rückseite für temporäre, wiederverwendbare und repositionierbare Kennzeichnungsanwendungen   | –  |
| B-526                   | Phosphoreszierender Polyester | Glänzend         | Langnachleuchtendes Grün | -40 °C                                | 60 °C  | Das BradyGlo™ Laminat zeichnet sich durch hohe Leuchtkraft und beste Klebkraft aus und ist damit eine ideale Lösung zur Kennzeichnung von Fluchtwegen in dunklen Bereichen, beispielsweise in Treppenhäusern öffentlicher Gebäude. Weitere Anwendungsbereiche sind Fluchtweg- und Hinweisschilder, Kennzeichnung von Brandmeldern und Feuerlöschgeräten sowie bodennahe Fluchtwegmarkierungen und Leitsysteme für Flucht- und Evakuierungswege. | New York Local Law 26 RS 6-1 & 6-1A; City of New York, Department of Buildings MEA No. 467-06-M UV: 46-9-7       |
| B-549                   | Polyester                     | Glänzend         | Weiß                     | -40 °C                                | 100 °C | Flexibles, formbeständiges, kältebeständiges, druckempfindliches Klebeband für dauerhaften Einsatz. Das Klebeband kann bei Temperaturen von bis zu -23°C aufgebracht werden.  | –  |
| B-551                   | Polyester                     | Matt             | Weiß                     | -40 °C                                | 89 °C  | Anhängermaterial zur Markierung von unmittelbarer Warnung vor potenziellen Gefahren.  | Entspricht OSHA 1910.145(f), sofern mit dem erforderlichen Signalwort und dem entsprechenden Haupttext bedruckt. |
| B-565                   | Metallisierter Polyester      | Matt             | Silber                   | -40 °C                                | 110 °C | Konzipiert für Anwendungen wie Kennzeichnungsetiketten oder Typenschilder (Inventar und Produktkennzeichnung), auf denen Barcodes, alphanumerische Zeichen, grafische Symbole und Logos in Typenschildqualität aufgebracht sind.  | –  |
| B-569                   | Polyester                     | Glänzend         | Grün                     | -40 °C                                | 100 °C | Konzipiert zur Anbringung auf Edelstahlrohren in rauen Umgebungen wie in der Zellstoff- und Papierindustrie.  | –  |

| Brady<br>Materialnummer | Material                 | Ausführung |  | Temperatur (°C)<br>(30 Tage getestet) |        | Eigenschaften und Anwendungen   | Zulassung   |
|-------------------------|--------------------------|------------|--|---------------------------------------|--------|---|---|
|                         |                          | Farbe      |  | Min.                                  | Max.   |   |   |
| B-581                   | Vinyl                    | Glänzend   | Weiß   | -40 °C                                | 82 °C  | Nur zur Verwendung im Innenbereich, wenn ein häufiges Wiederablösen erforderlich ist  | –   |
| B-584                   | Reflektierendes Band     | Glänzend   | Orange                                       | -40 °C                                | 70 °C  | Für den Einsatz im Außenbereich geeignet. Auch in Silber und Gelb erhältlich.   | –   |
| B-593                   | Polyester                | Glänzend   | Weiß   | -20 °C                                | 100 °C | EPREP-Typenschilder (Engraved Panel REplacement) dienen zur Patch-Panel-Kennzeichnung. Sie kennzeichnen externe Drucktasten, Schalter und interne Verbindungspunkte. Erhältlich auch in Schwarz, Grün, Rot, Silber und Gelb.  | UL-Zulassung; cUL-Zulassung   |
| B-595                   | Vinyl                    | Glänzend   | Weiß   | -40 °C                                | 82 °C  | Beständiges, kaum schrumpfendes Vinyl mit unserem stärksten Klebstoff. Geeignet für ungleichmäßige, gebogene, raue und stark strukturierte Oberflächen (lackierte Betonwände, unebenes Holz, strukturierte Kunststoffe, ummantelte Rohre, pulverbeschichtete Oberflächen). Haftet an „schwierigen“ Gegenständen mit niedriger Oberflächenspannung (PVC-Rohre, blasgeformte Ausrüstungskästen, ABS-Kunststoffe, recycelte Kunststoffe). Erhältlich in vielen Farben. | BS5609:1986, Abschnitt 2 und 3  |
| B-618                   | Polyester                | Matt       | Weiß   | -70 °C                                | 120 °C | Ideal für Typenschilder und die allgemeine Kennzeichnung mit hochwertigen Barcodes und Grafiken. Folie enthält recyceltes PET.  | UL-Zulassung; UL-Zulassung  |
| B-719                   | Polyimid                 | Matt       | Weiß   | -70 °C                                | 300 °C | Weißes Polyimid mit matter Oberfläche und äußerst hoher Klebkraft. Für die Kennzeichnung von Leiterplatten und elektronischen Komponenten vor der Verarbeitung. Für aggressive Waschverfahren und scharfe Reinigungsmittel geeignet. Flächenwiderstandswerte im für antistatische oder elektrisch leitfähige Verpackungsmaterialien empfohlenen Bereich.  | UL-Zulassung; Erfüllt die Anforderungen der ANSI/ESD S541-2008 (zwischen 10 <sup>4</sup> und 10 <sup>11</sup> Ohm) für antistatische oder elektrisch leitfähige Verpackungsmaterialien; MIL-STD-202G Methode 215K |
| B-724                   | Polyimid                 | Matt       | Bernsteinfarben                              | -70 °C                                | 300 °C | Bernsteinfarbenes Polyimid mit matter Oberfläche und äußerst hoher Klebkraft. Für die Kennzeichnung von Leiterplatten und elektronischen Komponenten vor der Verarbeitung. Für aggressive Waschverfahren und scharfe Reinigungsmittel geeignet.   | Erfüllt die Anforderungen der MIL-STD-202G, Erlass 12, Methode 215K; SAE AS81531 Kennzeichnung von elektrischem Isoliermaterial   |
| B-728                   | Polyimid                 | Matt       | Weiß   | -70 °C                                | 300 °C | Weißes Polyimid mit matter Oberfläche und äußerst hoher Klebkraft. Für die Kennzeichnung von Leiterplatten und elektronischen Bauteilen vor der Verarbeitung. Für aggressive Waschverfahren und scharfe Reinigungsmittel geeignet.  | UL-Zulassung; Erfüllt die Anforderungen der MIL-STD-202G, Erlass 12, Methode 215K   |
| B-729                   | Polyimid                 | Matt       | Weiß   | -70 °C                                | 300 °C | Weißes Polyimid, niedriges Profil (1 mil dick), mit matter Oberfläche und äußerst hoher Klebkraft. Für die Kennzeichnung von Leiterplatten und elektronischen Bauteilen vor der Verarbeitung. Für aggressive Waschverfahren und scharfe Reinigungsmittel geeignet.  | UL-Zulassung; Erfüllt die Anforderungen der MIL-STD-202G, Erlass 12, Methode 215K   |
| B-7425                  | Polypropylen             | Matt       | Schwarz auf Weiß                             | -80 °C                                | 70 °C  | Weißes Polypropylen-Material. Ideal für die Laborkennzeichnung, beispielsweise für Ampullen, Zentrifugenröhrchen und Probenröhrchen. Bei Anwendungen in Gefrierschränken oder Flüssigstickstoff muss das B-7425 Material vor dem Einfrieren angebracht werden.  | –   |
| B-7563                  | Metallisierter Polyester | Satin      | Silber                                       | -40 °C                                | 135 °C | Der für Thermotransferdrucker geeignete metallisierte Polyester ist beständig gegen zahlreiche Lösungsmittel und Temperaturschwankungen. Ideal geeignet für Typenschilder (Inventar und Produktkennzeichnung) mit hoher Qualität und metallisch wirkender Oberfläche.   | UL-Zulassung  |
| B-7569                  | Vinyl                    | Glänzend   | Weiß   | -20 °C                                | 75 °C  | Verwendung für Rohrmarkierer, Pfeilbänder, Lagerkennzeichnungen, Bodenmarkierungen, Warntafeln, Sicherheitsschilder und Kennzeichnung von Gefahrstoffen.  | BS5609:1986, Abschnitt 2 und 3  |
| B-7597                  | Polyethylen              | Matt       | Weiß   | -40 °C                                | 100 °C | Polyethylen-Anhängermaterial. Reißfest, Deckschicht ist beständig gegen Abrieb und Verwischen. Halogenfreies Material. Auch in Gelb erhältlich.   | Halogenfrei (DIN VDE 0472/Teil 815)   |
| B-7598                  | Polyester                | Glänzend   | Weiß, Gelb, Rot, Grün, Silber, Schwarz, Blau | -40 °C                                | 100 °C | Ein Polyester-Anhänger zur allgemeinen Kennzeichnung von Kabeln, die extremen Bedingungen ausgesetzt sind. Bis zu 10 Jahre Beständigkeit im Außenbereich. Erhältlich auch in Schwarz, Blau, Grün, Rot, Silber und Gelb.   | Die in Weiß, Schwarz oder Silber gelieferten Teile sind halogenfrei nach IEC 61249-2-21 (2003-11)   |

| Brady<br>Materialnummer | Material                                | Ausführung Farbe |            | Temperatur (C°)<br>(30 Tage getestet) |        | Eigenschaften und Anwendungen   | Zulassung   |
|-------------------------|---|------------------|------------|---------------------------------------|--------|---|---|
|                         |   |                  |            | Min.                                  | Max.   |   |   |
| B-7599                  | Polyethylen                             | Matt             | Gelb       | -40 °C                                | 50 °C  | Weißes Polyethylen-Anhängermaterial. Rapido™ Schumpfschläuche zur Kabelkennzeichnung können schnell und einfach angebracht werden. Drücken Sie einfach die Ecken des Materials zusammen, führen Sie Ihr Kabel durch die Öffnungen und ziehen Sie das Kabel weg, um die Kennzeichnung abzulösen.                                       | –   |
| B-7641                  | Wärmeschumpfendes Polyolefin            | Matt             | Weiß       | -55 °C                                | 105 °C | Halogenfreie Schumpfschläuche zur Kabelkennzeichnung mit einem Schumpfverhältnis von 2:1. Diese Schumpfschläuche zur Kabelkennzeichnung bieten ausgezeichnete Brandschutzeigenschaften und minimale Rauchentwicklung. Auch in Gelb erhältlich.  | Entspricht der Norm BS-6853 (1999), Fahrzeugkategorie 1A; EU-Norm EN-45545-2, Vorgaben 24, Fahrzeugkategorie HL3; Halogenfrei   |
| B-7642                  | Wärmeschumpfendes Polyolefin            | Matt             | Weiß       | -40 °C                                | 120 °C | Schumpfschläuche zur Kabelkennzeichnung mit einem Schumpfverhältnis von 2:1. Diese Schumpfschläuche sind für hohe Temperaturen ausgelegt, in hohem Maße flammhemmend und äußerst flexibel.  | –   |
| B-7643                  | Thermoplastisches Polyether-Polyurethan | Matt             | Weiß, Gelb | -40 °C                                | 90 °C  | Anhänger für die Kennzeichnung von Leitungs- und Kabelbündeln, für Thermotransfer- und Dot-Matrix-Drucker sowie für raue Umgebungen geeignet. Material mit niedrigem Halogengehalt. Erhältlich auch in Schwarz, Orange, Rot und Gelb.   | Halogenfrei nach IEC 61249-2-21 (2003-11); Klebkraft: SAE-AS81531; flammhemmend, MIL-STD-202G   |
| B-767                   | Spannungsableitendes Polyimid           | Glänzend         | Weiß       | -80 °C                                | 300 °C | Das hochleistungsfähige B-767 Material ist ideal für die Herstellung von Leiterplatten und elektronischen Komponenten geeignet. Es ist spannungsableitend und kann extremen Prozessen wie dem Wellenlöten und mehrfachen aggressiven Waschküchvorgängen standhalten   | UL-ZulassungErfüllt die Anforderungen der ANSI/ESD S541-2008 (zwischen 10 <sup>4</sup> und 10 <sup>11</sup> Ohm) für antistatische oder elektrisch leitfähige VerpackungsmaterialienMIL-STD-202G Methode 215K     |
| B-768                   | Spannungsableitendes Polyimid           | Glänzend         | Weiß       | -80 °C                                | 300 °C | Das hochleistungsfähige B-768 Material ist ideal für die Herstellung von Leiterplatten und elektronischen Komponenten geeignet. Es ist spannungsableitend und kann extremen Prozessen wie dem Wellenlöten und mehrfachen aggressiven Waschküchvorgängen standhalten   | UL-Zulassung; Erfüllt die Anforderungen der ANSI/ESD S541-2008 (zwischen 10 <sup>4</sup> und 10 <sup>11</sup> Ohm) für antistatische oder elektrisch leitfähige Verpackungsmaterialien; MIL-STD-202G Methode 215K |
| B-7696                  | Vinyl                                   | Glänzend         | Weiß, Gelb | -40 °C                                | 70 °C  | Bedruckbare DuraSleeve® Einsteckschilder von Brady ermöglichen eine beständige Legende. Dank der festen Konstruktion des DuraSleeve-Kabelkennzeichnungssystems können die Einsteckschilder ganz einfach in saubere Träger eingeschoben werden. Die Legende kann vor oder nach dem Anschluss geändert werden. Auch in Gelb erhältlich. | UL94V0  |
| B-777                   | Polyimid                                | Glänzend         | Weiß       | -70 °C                                | 300 °C | Das B-777 UltraTemp Etikett für aggressive Reinigungsverfahren ist für das BSP™61 Druckapplikator-System, den ALF-Etikettenspender und andere automatische Applikationssysteme geeignet. So verfügen Herstellungsbetriebe direkt vor Ort über eine zuverlässige, flexible und für hohe Temperaturen geeignete Traceability-Lösung.    | UL-Zulassung gemäß UL969 (Norm für Kennzeichnungs- und Etikettiersysteme) beim Drucken mit Brady-Farbbändern der Serien R6300. Einzelheiten finden Sie in der UL-Registrierung MH25991.                           |
| B-787                   | Polyvinylfluorid                        | Glänzend         | Weiß       | -70 °C                                | 100 °C | Weißes Polyvinylfluorid-Material. Wird für die Leitungs- und Kabelkennzeichnung verwendet, wenn selbstverlöschende Eigenschaften erforderlich sind.   | Boeing BMS 10-26 Typ I, Klasse A; Erfüllt die Farbanforderungen von FED-STD-595C Farbe 17875 Weiß   |
| B-797                   | Polyimid                                | Glänzend         | Weiß       | -70 °C                                | 300 °C | B-797 ist ein hochleistungsfähiges Material für die Fertigung von Leiterplatten und elektronischen Komponenten. Dank seiner speziellen Konstruktion ist es gegen extreme Prozesse wie das Wellenlöten und mehrfache aggressive Waschküchvorgänge beständig  | UL-Zulassung; Erfüllt die Anforderungen der MIL-STD-202G, Erlass 12, Methode 215K; Frei von Dibutylzinn und Dioctylzinn   |
| B-8423                  | Polyester                               | Satin            | Weiß       | -70 °C                                | 110 °C | Polyester mit seidener Oberfläche, günstigere Alternative zu B-423. Für die Bauteilkennzeichnung, Barcodes, die Rückverfolgbarkeit von Wirtschaftsgütern und die Bestandsüberwachung. Auch in Gelb erhältlich.  | –   |
| B-854                   | Polyester mit Metallerkennung           | Matt             | Weiß       | -40 °C                                | 110 °C | Beständig gegen sehr aggressive Reinigungsverfahren, mit Metallerkennung. Auch in Gelb erhältlich.  | –   |
| B-855                   | Polyester                               | Matt             | Weiß       | -40 °C                                | 110 °C | Beständig gegen sehr aggressive Reinigungsverfahren. Auch in Gelb erhältlich.   | –   |
| B-8591                  | Polymer                                 | Glänzend         | Weiß       | -70 °C                                | 110 °C | Das äußerst widerstandsfähige B-8591 Etikett für den Außenbereich eignet sich für glatte, raue und stark strukturierte Oberflächen sowie für Flächen mit niedriger Oberflächenspannung.   | –   |



**Sie benötigen weitere Informationen?** Sehen Sie sich die technischen Datenblätter an Technische Datenblätter für alle Materialien von Brady stehen online zur Verfügung. Sie können die Datenblätter für eine bestimmte B-Nummer anzeigen oder nach Stichwörtern suchen. Besuchen Sie [www.bradyeurope.com/tds](http://www.bradyeurope.com/tds) oder klicken Sie auf den QR-Code.



| DRUCKER                                 |   |
|---|---|
| Beschreibung                            | i3300 Etikettendrucker für die Industrie  |
| Lieferumfang                            | Dieser i3300 Drucker wird in einem Pappkarton geliefert. Zum Lieferumfang des Druckers gehören ein Netzkabel, die Brady Workstation Basic Suite, ein USB-Kabel, eine Produkt-CD mit Handbuch, ein Reinigungsset und eine gedruckte Kurzanleitung.   |
| Anwendungen                             | Rückverfolgbarkeit von Wirtschaftsgütern, Barcode-Etiketten, Kennzeichnung von Leiterplatten, Bauteilkennzeichnung, Kennzeichnung im Bereich Daten- und Telekommunikation, Kennzeichnung im elektrischen Bereich, Gebäude- und Sicherheitskennzeichnung, Allgemeine Kennzeichnung, Gefahrenkennzeichnung, Kennzeichnung im Bereich Inspektions- und Bestandsverwaltung, Laborkennzeichnung, Lean-/5S-Etiketten, Kennzeichnungen von Rohren und Ventilen, Gebäude- und Lagerkennzeichnung, Leitungs- und Kabeletiketten  |
| Druckauflösung (dpi)                    | 300   |
| Druckgeschwindigkeit (mm/Sek)           | 101,60  |
| Stand-Alone Druck                       | Peripheriegerät   |
| Interne Speicherkapazität               | 512 MB RAM, 195 MB IFFS Flash   |
| Farbdruck                               | Einfarbig   |
| Unterstützte Sprachen                   | Bulgarisch, Chinesisch (vereinfacht), Chinesisch (traditionell), Kroatisch, Tschechisch, Dänisch, Niederländisch, Englisch (US), Estnisch, Finnisch, Französisch (Kanada), Französisch, Deutsch, Ungarisch, Italienisch, Koreanisch, Norwegisch, Polnisch, Portugiesisch (Brasilien), Portugiesisch, Rumänisch, Russisch, Spanisch (Mexiko), Spanisch, Schwedisch, Siamesisch, Türkisch   |
| Gewicht (kg)                            | 5,22 kg   |
| Breite x Höhe x Tiefe (mm)              | 228,60 x 241,30 x 304,80  |
| Kalibrierung                            | Nein  |
| Betriebstemperatur                      | 10°C - 40°C   |
| Luftfeuchtigkeitsbereich bei Verwendung | 10%-85% (RH nicht kondensierend)  |
| Lagerungstemperatur                     | -20°C - 50°C  |
| Luftfeuchtigkeit bei Lagerung           | 15%-90% (RH nicht kondensierend)  |
| Gewährleistung                          | 1 Jahr  |
| MATERIALIEN                             |   |
| Endlos vs. Vorgestanzte Etiketten       | Endlos & Vorgestanzt  |
| Kompatible Medien                       | B30-, B30C-, B30EP-, B33-, B33C-, B33D-, B33FP-, B33FT-, B33R-  |
| Kundenspezifische Etiketten             | Ja  |
| Anzahl der Teile auf Lager              | Über 800 Standardteile  |
| Passende Materialien                    | FreezerBond™ Polyester, Wärmeschrumpfendes Polyolefin, Hitzebeständiger Schrumpfschlauch aus Polyvinylfluorid, Magnetischer Polyester, Polyester mit Metallerkennung, Nichtmetallischer Polyester in Metallic-Optik, Metallisierter Polyester, Metallisierter Polyester mit Polyester-Schutzlaminat, Nylongewebe, Papier, Phosphoreszierender Polyester, Polyester, Polyester mit Polyester-Schutzlaminat, Polyimid, Polyolefin, Polypropylen, Polyvinylfluorid, Reflektierendes Band, Selbstlaminiertes Polyester, Selbstlaminiertes Vinyl, StainerBond™ Polyester, Spannungsableitender Polyester, Fälschungssicherer, metallisierter Polyester, Vinyl, Vinylgewebe |
| Max. Etikettenbreite (mm)               | 107,95  |
| Minimale Etikettenhöhe (mm)             | 6,35  |
| Min. Etikettenbreite (mm)               | 6,35  |
| Max. Trägermaterialbreite (mm)          | 107,95  |
| Min. Trägermaterialbreite (mm)          | 18,03   |
| Max. Druckbreite (mm)                   | 101,98  |
| Empfohlene Druckmenge / Tag             | 3000  |

| STROMVERSORGUNG                       |   |
|---------------------------------------|---|
| Stromversorgung                       | AC-Adapter  |
| Versorgungsspannung                   | 100 - 240 V @ 50 - 60 Hz  |
| DISPLAY                               |   |
| Display                               | LCD-Farb-Touchscreen  |
| Auflösung                             | 320 x 240 Pixel   |
| Bildschirmanzeigen                    | Verbleibende Materialmenge, Verbleibendes Farbband, Erkennung von Farbband und Etiketten-Teilenummer, WLAN, Ethernet-Status, Fehlermeldung, Datenempfang  |
| SOFTWARE UND VERBINDUNGSMÖGLICHKEITEN |   |
| Anschlussoptionen                     | Ethernet, USB, Wi-Fi  |
| Software-Kompatibilität               | Brady Workstation, Windows-basierter Treiber für herstellereigene Software  |
| Programmiersprache                    | BPL (Brady-Programmiersprache)  |
| SCHRIFTARTEN/GRAFIKEN/SYMBOLE         |   |
| Systemschriften                       | Arial, Courier New, Times New Roman, Trebuchet MS, Verdana, Tahoma  |
| Barcode-Typ                           | Code 128A, Code 128B, Code 128C, Code 39, Code 93, EAN-13, EAN-8, HIBC, Interleaved 2 von 5, Interleaved 2 von 5 mit Prüfziffer, JAN-13, JAN-8, UPC-A, Aztec, Data Matrix, MicroPDF417, PDF417, QR Code |
| COMPLIANCE                            |   |
| Zulassung                             | UL, cUL, CE, RoHS, RCM, KCC, EAC  |



Weitere Informationen über den Brady-Printer i3300 finden Sie auf :

[www.bradyeurope.com/i3300](http://www.bradyeurope.com/i3300)

**Belgien und Luxemburg**

Tel.: +32 (0) 52 45 78 11  
Email: [benelux@bradycorp.com](mailto:benelux@bradycorp.com)

**Dänemark**

+45 66 14 44 00  
[denmark@bradycorp.com](mailto:denmark@bradycorp.com)

**Deutschland, Österreich & Schweiz**

+49 (0) 6103 7598 660  
[germany@bradycorp.com](mailto:germany@bradycorp.com)

**Frankreich**

Roncq  
+33 (0) 3 20 76 94 48  
[france@bradycorp.com](mailto:france@bradycorp.com)

**Großbritannien & Irland**

+44 (0) 1295 228 288  
[uk@bradycorp.com](mailto:uk@bradycorp.com)

**Italien**

+39 02 26 00 00 22  
[italy@bradycorp.com](mailto:italy@bradycorp.com)

**Katar, Saudi-Arabien & VAE**

+971 4881 2524  
[me@bradycorp.com](mailto:me@bradycorp.com)

**Niederlande**

+31 (0)70 323 62 98  
[benelux@bradycorp.com](mailto:benelux@bradycorp.com)

**Norwegen**

+47 70 13 40 00  
[norway@bradycorp.com](mailto:norway@bradycorp.com)

**Polen**

+48 22 104 6262  
[poland@bradycorp.com](mailto:poland@bradycorp.com)

**Schweden, Finnland, Estland, Lettland, Litauen**

+46 (0) 8 590 057 30  
[sweden@bradyeurope.com](mailto:sweden@bradyeurope.com)

**Slowakei**

+421 902 939 406  
[slovakia@bradycorp.com](mailto:slovakia@bradycorp.com)

**Spanien & Portugal**

+34 900 902 993  
[spain@bradycorp.com](mailto:spain@bradycorp.com)  
[portugal@bradycorp.com](mailto:portugal@bradycorp.com)

**Südafrika**

+27 11 704 3295  
[africa@bradycorp.com](mailto:africa@bradycorp.com)

**Tschechische Republik**

+420 776 302 229  
[czechrepublic@bradycorp.com](mailto:czechrepublic@bradycorp.com)

**Türkei**

+90 212 264 02 20  
[turkey@bradycorp.com](mailto:turkey@bradycorp.com)

**Ungarn**

+36 23 500 275  
[hungary@bradycorp.com](mailto:hungary@bradycorp.com)

Unsere Mission ist die Entwicklung von  
Kennzeichnungslösungen zum Schutz von Personen,  
Gebäuden und Produkten



Der Umwelt zuliebe reduziert Brady die Anzahl der Nachdrucke.

Aktualisierte Versionen sind auf [www.bradyeurope.com](http://www.bradyeurope.com) zum Herunterladen verfügbar.

 Suchen Sie nach: EUR-M-055-GE



Y5883074

Ihr Brady Fachhändler